

Bestway®



- EN
- FR
- DE
- IT
- NL
- ES
- DA
- PT
- EL
- RU
- CS
- NO
- SV
- FI
- SK
- PL
- HU
- LV
- LT
- SL
- TR
- RO
- BG
- HR
- ET
- SR
- AR

65047, 65049 OWNER'S MANUAL

bestwaycorp.com/support

Visit Bestway YouTube channel 

1

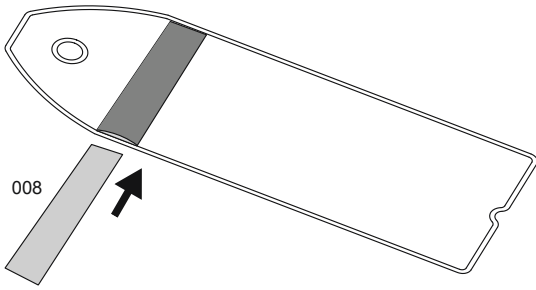

5

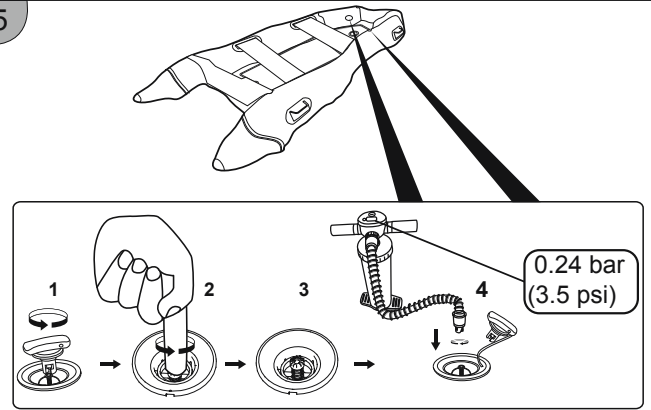

2

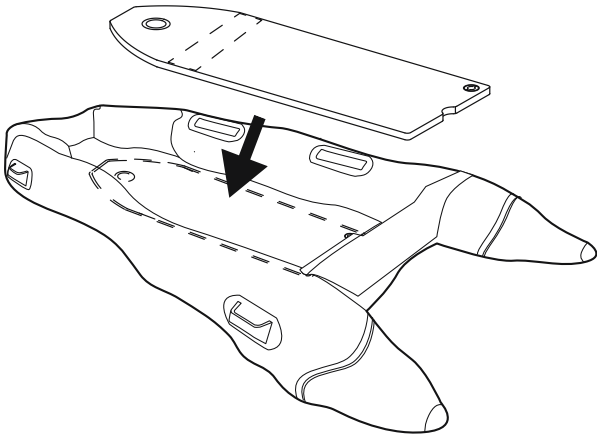

6

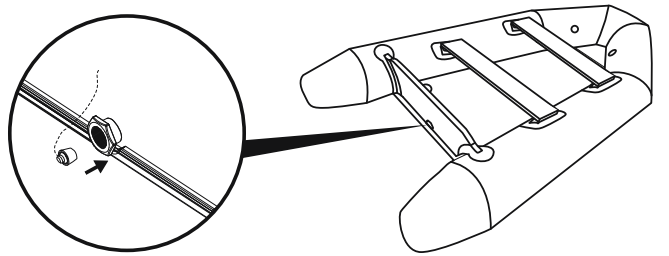

3

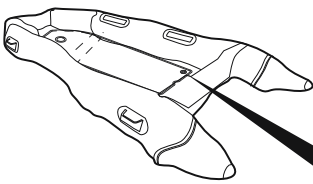

7

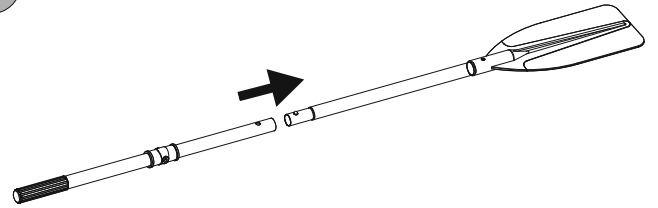

8

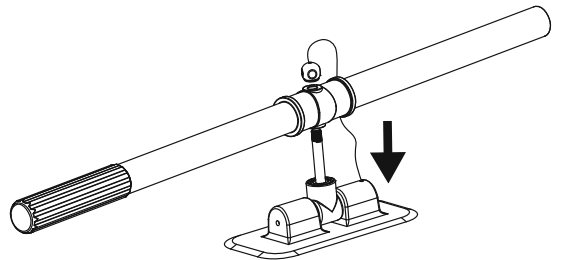

4

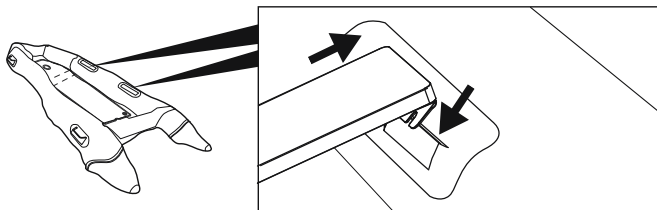

9

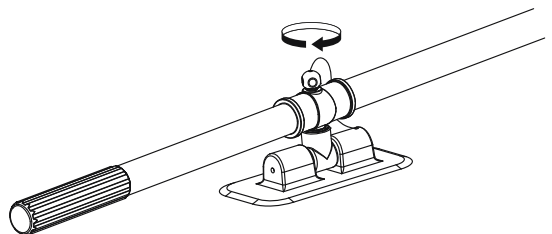

OWNER'S MANUAL



WARNING
IMPORTANT SAFETY INSTRUCTIONS

Follow all the Safety and Operating Instructions. If you don't follow these instructions, it may cause the boat to overturn or explode and result in drowning.

- Do not exceed the maximum recommended number of persons. Regardless of the number of persons on board, the total weight of persons and equipment must never exceed the maximum recommended load. Always use the seats /seating spaces provided.
- When loading the craft, never exceed the maximum recommended load: Always load the craft carefully and distribute loads appropriately to maintain design trim (approximately level). Avoid placing heavy weights high up.
NOTE: The maximum recommended load includes the weight of all persons onboard, all provisions and personal effects, any equipment not included in the light craft mass, cargo (if any) and all consumable liquids (water, fuel, etc.).
- When using the boat, life saving devices such as life jackets and buoys should be pre-inspected and used at all times.
- Before every use, carefully inspect all boat components including air-chambers, grab ropes, oars, and air valves, to ensure everything is in good condition and tightly secured. If you find any damage, please stop to repair it.
- Buckets, water scoops and air pumps should always be available in case of air leakage or if the boat takes on water.
- When the boat is in motion, all passengers must remain seated at all times to avoid going overboard. Keep the boat balanced. Uneven distribution of persons or load in the boat may cause the boat to overturn and result in drowning.
- Use the boat near the shore and beware of natural factors such as wind, tide waters and tidal waves. **BE AWARE OF OFFSHORE WINDS AND CURRENTS.**
- If one chamber is punctured when the boat is in the water, it may be necessary to fully inflate the other air chamber to prevent the boat from sinking.
- Be careful when landing on the shore. Sharp and rough objects such as rocks, cement, shells, glass, etc. may puncture the boat. To avoid damage, do not drag the boat on rough surfaces.
- When choosing an outboard motor, refer to the technical specifications section of this manual to determine acceptable horsepower ratings.
- For electrical motors equipped with batteries, note that battery acid can be caustic, which can cause damage to both skin and boat materials.
- For motors which use fuels such as gas, oil or petrol, since fuel is a flammable substance, it should be kept away from open flames. Further, clean the boat material immediately if fuel spatters onto the boat surface. Be aware of the potential harmful effects of liquids such as battery acid, oil or petrol. The liquids may damage your boat.
- Inflate according the numbered air chamber and rated pressure of the boat, or it will cause over-inflation and potential and boat explosion. Exceeding the data given on the capacity plate may cause the craft to be damaged, overturn and lead to drowning.
- If you use the tow rings to tow the boat, go slowly to avoid over-towing as damage may occur.
- Know how to operate a boat. Check in your local area for information and/or training as needed. Inform yourself about local regulations and dangers related to boating and/or other water activities.

SAVE THESE INSTRUCTIONS

65047

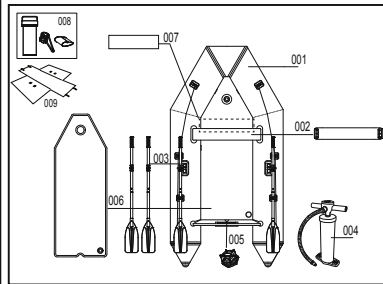

Part No.	Description	QTY	SPARE PART NO.
001	Boat	1	P04761
002	Bench seat	1	P6876ASS17
003	Oar	1 pair	P5H666ASS19
004	Air pump	1	P05323
005	Drain valve	1	F3C092ASS14
006	Airdeck floor	1	P03779
007	Base board	1	P03863
008	Repair kit	1	P6J718ASS18
009	Bag	1	P04284

65049

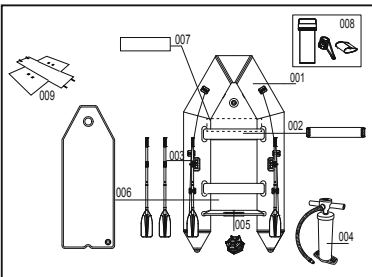

Part No.	Description	QTY	SPARE PART NO.
001	Boat	1	P04762
002	Bench seat	2	P6876ASS17
003	Oar	1 pair	P5H666ASS19
004	Air pump	1	P05323
005	Drain valve	1	F3C092ASS14
006	Airdeck floor	1	P03781
007	Base board	1	P03864
008	Repair kit	1	P6J718ASS18
009	Bag	1	P04283

WARNING: To avoid damage to the boat and injury to passengers, please don't exceed the data given on the builder's plate.

Technical Specifications

Item	Size	Recommended working pressure	Floor board pressure	Maximum load capacity	Maximum motor power
65047	9'2" x 60" x 16.5" 2.80m x 1.52m x 42cm	3.5 psi 0.24 bar	5 psi 0.35 bar	480 kg (1058.2 lbs.) 3 adults + 1 child	7.5 kW (10 hp)
65049	10'10" x 64" x 17" 3.30m x 1.62m x 44cm	3.5 psi 0.24 bar	5 psi 0.35 bar	640 kg (1411 lbs.) 4 adults + 1 child	11.2 kW (15 hp)

Note:

- The floorboards must be assembled before inflating the hull.
- Extended exposure to sun can shorten the lifespan of your boat. We suggest not leaving boats in direct sunlight for more than 1 hour after use.

NOTE: Pressure gauge is for inflation purpose only, and the value of the pressure gauge is just for reference, should not be used as a precision instrument.

- Only use Bestway® approved inflation pumps.
- Never use motor-driven high-pressure air pumps as this may result in over-inflation.
- Under and over-inflation will result in safety hazards.
- Always check the inflation pressure before using the boat.
- Never stand on or rest objects on the boat during inflation.
- Never open the cap of air valve while the boat is in use.
- Be sure the valve is tightly closed before using the boat.

Note: When the oars are not in use, lock the oars into the Oar Clasps to avoid damage.

Outboard Motor Installation

With the boat fully inflated and in the water, attach your outboard motor onto Engine Mount at the center of the Transom.

Note:

- Ensure the motor is always fixed on the Transom.
- Read the instruction of outboard motor for correct installation and operation.
- Overpowering a boat can result in serious injury, death or boat damage. The maximum motor power to be used see marking on the product.

Maintenance

- Inflate according to the PSI marked besides the valve;
- To avoid the long-time exposure to sunshine or rain, put the outside cover on top for protection when it not being used;
- Clean it with mild soap water and soft cloth in case it is not going to be used for a long time. Dry it before putting them away. Store it at a dry and shady place and keep it out of reach of Children.
- Use the spanner to tighten the air valve if it is leaking .

Deflation

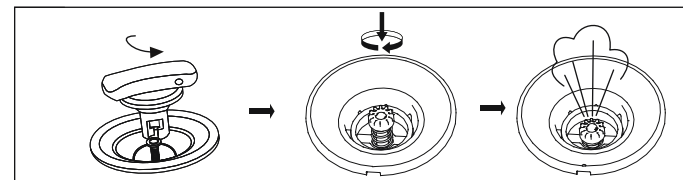

Storage

- Remove the Oars from the oarlocks.
Note: Keep all accessories for future use.
- Carefully clean the boat using a mild soap with clean water.
Note: Do not use acetone, acid, and/or alkaline solutions.
- Use a cloth to gently dry all surfaces.
Note: Do not dry the product in direct sunlight. Also, never dry with equipment such as electric blowers. Doing so will cause damage and shorten the boat's life span.
- To deflate, open the Air Valves pushing the control stem in and rotating until the valves stay open. Deflate all the hull chambers at the same time so the air-pressure drops together. This will prevent damage form occurring to the boat's inner structures.
- Next deflate the Keel.
- Disassemble the seat and floor.
- Fold the boat from front to back to remove additional air. You can also use a pump to drain any remaining air.

REPAIR INSTRUCTIONS:

- Fully clean the area to be repaired.
- Cut the correct size from the repair patch material.
Apply only the amount of glue needed to cover the repair site.
- Press the repair patch firmly to repair site for 30 seconds.
- Wait for 1 hour before inflation.

The glue is not included in the repair kit due to shipping constraints. You can find silicone-based glue at most retail outlets. Carefully read the warning labels and closely follow instructions on the back of glue before attempting the following repair steps.

Registration (For US/Canada customers only)

If you need to register your boat, please have the boat Hull Identification Number and model name ready and then visit bestwaycorp.com/support to obtain your Certificate of Origin, or you can send e-mail to service@bestwaycorp.us for the Certificate of Origin.

PLEASE KEEP THIS MANUAL IN A SECURE PLACE, AND HAND IT OVER TO THE NEW OWNER WHEN YOU SELL THE CRAFT.

NOTICE D'UTILISATION

ATTENTION
IMPORTANTES CONSIGNES DE SÉCURITÉ

Suivez toutes les instructions de sécurité et de fonctionnement. Si vous ne suivez pas ces instructions, cela pourrait provoquer un renversement du bateau, son explosion et provoquer des noyades.

- Ne dépassez pas le nombre maximal recommandé de personnes. En ce qui concerne le nombre de personnes sur le canot, le poids total des personnes et de l'équipement ne doit jamais dépasser la charge maximale recommandée. Utilisez toujours les sièges fournis.
- Quand vous chargez le canot, ne dépassez jamais la charge maximale recommandée. Chargez toujours le canot avec attention et distribuez les charges de manière appropriée pour maintenir l'assiette (niveau approximatif). Évitez de placer les poids très lourds en haut.
REMARQUE: La charge maximale recommandée comprend le poids de toutes les personnes à bord, toutes les provisions et les effets personnels, tout équipement non compris dans le chargement de l'embarcation (s'il y en a) et tous les liquides consommables (eau, carburant, etc.).
- Quand vous utilisez le bateau, les dispositifs de sauvetage comme les gilets et les bouées doivent toujours être contrôlés et utilisés.
- Avant chaque utilisation, contrôlez soigneusement tous les composants du bateau, y compris les chambres à air, les cordes de sauvetage, les avirons et les soupapes d'admission de l'air pour vous assurer que tout soit en bonne condition et bien fixé. Arrêtez-vous pour réparer si vous trouvez un dommage.
- Des seaux, des écopes et des pompes à air devraient toujours être disponibles en cas de fuite d'air ou si le bateau prend l'eau.
- Quand le bateau est en mouvement, tous les passagers doivent rester tout le temps assis pour éviter de tomber par-dessus bord. Maintenez le bateau équilibré. Une distribution non uniforme des personnes ou des charges sur le bateau peut provoquer son renversement et des noyades.
- Utilisez le bateau en proximité des côtes et faites attention aux facteurs naturels comme le vent, les marées et les raz de marée. **INFORMEZ-VOUS SUR LES VENTS DE REFLUX ET SUR LES COURANTS.**
- Il pourrait être nécessaire de gonfler complètement l'autre chambre à air pour éviter que le bateau ne coule.
- Faites attention quand vous débarquez sur la rive. Les objets pointus et rugueux comme les pierres, le ciment, les coquilles, le verre, etc. pourraient perforer le bateau. Pour éviter les dommages, ne traînez pas le bateau sur des surfaces accidentées.
- Quand vous choisissez un moteur hors-bord, voir la section des spécifications techniques de ce manuel pour déterminer la puissance nominale en HP acceptable.
- En ce qui concerne les moteurs électriques munis de batteries, prenez note que l'acide de batterie peut être caustique, ce qui peut provoquer des dommages aussi bien à la peau qu'aux matériaux du bateau.
- Pour les moteurs, utiliser du carburant comme gaz, huile, essence ; le carburant est une substance inflammable et doit être conservé loin de flammes libres. De plus, nettoyez immédiatement le matériel du bateau si du carburant gicle sur la surface du bateau. Ayez conscience des risques potentiels que présentent les liquides tels que l'acide pour batterie, l'huile ou l'essence. Ces liquides pourraient endommager votre canot.
- Gonflez les chambres à air numérotées à la pression nominale du bateau, sinon vous pourriez trop gonfler le bateau et provoquer son explosion. Si vous dépassez la capacité indiquée sur la plaque vous risquez d'endommager le canot, de le faire chavirer et de vous noyer.
- Si vous utilisez l'anneau de remorquage pour remorquer le bateau, allez lentement pour éviter de dépasser la vitesse critique car cela peut produire des dommages.
- Sachez comment vous comporter à bord. Contrôlez dans votre région s'il y a la nécessité d'informations et/ou de formation. Informez-vous sur les arrêtés municipaux et sur les dangers relatifs aux activités de navigation et/ou aux autres activités aquatiques.

CONSERVEZ CES INSTRUCTIONS

65047

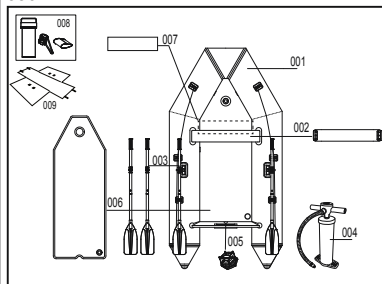

Pièce N°	Description	Q.TÉ	PIÈCE DÉTACHÉE N°
001	Bateau	1	P04761
002	Banc	1	P6876ASS17
003	Pagaie	1 paire	P5H666ASS19
004	Pompe à air	1	P05323
005	Vanne de vidange	1	F3C092ASS14
006	Plancher gonflable	1	P03779
007	Planche de base	1	P03863
008	Kit de réparation	1	P6J718ASS18
009	Sac	1	P04284

65049

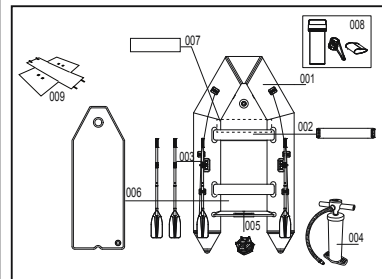

Pièce N°	DescDescription	Q.TÉ	PIÈCE DÉTACHÉE N°
001	Bateau	1	P04762
002	Banc	2	P6876ASS17
003	Pagaie	1 paire	P5H666ASS19
004	Pompe à air	1	P05323
005	Vanne de vidange	1	F3C092ASS14
006	Plancher gonflable	1	P03781
007	Planche de base	1	P03864
008	Kit de réparation	1	P6J718ASS18
009	Sac	1	P04283

ATTENTION: Pour éviter des dommages au bateau et des blessures aux passagers, ne pas dépasser SVP les données fournies sur la plaque du fabricant.

Spécifications techniques

Article	Taille	Pression de fonctionnement recommandée	Pression du plancher	Capacité de charge maximale	Puissance moteur maximum
65047	9'2" x 60" x 16.5" 2.80m x 1.52m x 42cm	3.5 psi 0.24 bar	5 psi 0.35 bar	480 kg (1058.2 lbs.) 3 adultes + 1 enfant	7.5 kW (10 hp)
65049	10'10" x 64" x 17" 3.30m x 1.62m x 44cm	3.5 psi 0.24 bar	5 psi 0.35 bar	640 kg (1411 lbs.) 4 adultes + 1 enfant	11.2 kW (15 hp)

Remarque:

- Les axes du plancher doivent être montés avant de gonfler la coque.
- Une exposition prolongée au soleil peut réduire la durée de vie de votre bateau. Nous vous conseillons de ne pas laisser les bateaux en plein soleil pendant plus d'1 heure après utilisation.

REMARQUE: le manomètre n'est prévu que pour le gonflage et la valeur du manomètre sert uniquement de référence, il ne faut pas l'utiliser comme instrument de précision.

- Utilisez uniquement des pompes de gonflage agréées par Bestway®.
- N'utilisez jamais des motopompes à haute pression car elles peuvent provoquer un surgonflage.
- Un surgonflage et un sous-gonflage peuvent provoquer des dangers pour la sécurité.
- Contrôlez toujours la pression de gonflage avant d'utiliser le bateau.
- Ne restez pas debout sur le bateau et n'y posez pas d'objets pendant le gonflage.
- N'ouvrez jamais le bouchon de la soupape pendant que vous utilisez le bateau.
- Vérifiez que la soupape soit bien fermée avant d'utiliser le bateau.

Remarque: Quand les avirons ne sont pas utilisés, fixez-les dans les colliers pour éviter les dommages.

Installation du moteur hors-bord

Quand le bateau est complètement gonflé et mis à l'eau, fixez votre moteur hors-bord sur le support au centre de la poupe.

Remarque:

- Assurez-vous que le moteur est toujours fixé à la cloison arrière.
- Lisez les instructions du moteur hors-bord pour une installation correcte et un bon fonctionnement.
- Fournir une puissance excédentaire à un bateau peut provoquer des dommages au bateau, mais aussi de graves blessures et la mort. Voir sur le bateau la puissance maximale de moteur qui peut être utilisée.

Maintenance

- Gonflez en fonction de l'indication PSI figurant sur la valve ;
- Pour éviter une exposition prolongée en plein soleil ou sous la pluie, placez la bâche d'extérieur dessus pour protéger le produit quand il n'est pas utilisé ;
- Nettoyez avec de l'eau savonneuse (à base de savon doux) et un chiffon doux si vous prévoyez de ne pas utiliser le produit pendant longtemps. Séchez le produit avant de le ranger. Rangez le produit dans un lieu sec et à l'ombre et tenez-le hors de portée des enfants.
- Utilisez la clé pour serrer la valve en cas de fuite.

Dégonflage

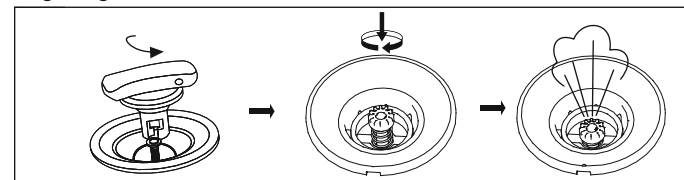

Rangement

- Enlevez les avirons des dames de pagaie.
Remarque: Conservez tous les accessoires pour un usage futur.
- Nettoyez soigneusement le bateau en utilisant du savon doux et de l'eau propre.
Remarque: Ne pas utiliser d'acétone et des solutions acides et/ou alcalines.
- Utilisez un chiffon pour sécher lentement toutes les surfaces
Remarque: Ne pas sécher le bateau en plein soleil. De même, ne pas le sécher avec des appareils comme un sèche-linge électrique. Cela pourrait provoquer des dommages et raccourcir la durée de vie du bateau.
- Pour le dégonflage, ouvrez les soupapes d'admission de l'air en appuyant sur la tige de contrôle et en la tournant jusqu'à ce que les soupapes restent ouvertes. Dégonflez toutes les chambres de la coque en même temps pour que leur pression de l'air diminue ensemble. Cela évitera des dommages aux structures internes du bateau.
- Puis, dégonflez la quille.
- Démontez le siège et le plancher.
- Repliez le bateau en partant de l'avant vers l'arrière pour éliminer l'air. Vous pouvez aussi utiliser la pompe pour éliminer tout l'air restant.

INSTRUCTIONS DE RÉPARATIONS :

- Nettoyez intégralement la zone à réparer.
- Coupez la taille correcte du matériau de patch de réparation.
- Appliquez uniquement la quantité de colle nécessaire pour couvrir le site de réparation.
- Appuyez fermement le patch de réparation sur le site de réparation pendant 30 secondes.
- Attendez 1 heure avant de gonfler.

La colle n'est pas comprise dans le kit de réparation du fait de contraintes d'expédition. Vous trouverez de la colle à base de silicone dans la plupart des magasins de vente au détail. Lisez attentivement les étiquettes d'avertissement et suivez minutieusement les instructions au dos de la colle avant de commencer les réparations suivantes.

Enregistrement (Uniquement pour clients des US/Canada)

Si vous devez enregistrer votre bateau, vous devez avoir à disposition le numéro d'identification de la coque du bateau et le nom du modèle, puis allez sur le site bestwaycorp.com/support pour obtenir votre Certificat d'Origine ou bien vous pouvez envoyer un mail à service@bestwaycorp.us pour obtenir le Certificat d'Origine.

CONSERVEZ CE MANUEL EN LIEU SÛR ET CÉDEZ-LE AU NOUVEAU PROPRIÉTAIRE QUAND VOUS VENDEZ L'EMBARCATION.

BENUTZERHANDBUCH

ACHTUNG WICHTIGE SICHERHEITSHINWEISE

Beachten Sie alle Sicherheits- und Anwendungshinweise. Wenn Sie diese Anweisungen nicht beachten, kann das Boot umkippen, explodieren und Ursache für ein Ertrinken sein.

- Überschreiten Sie nicht die maximale empfohlene Anzahl an Personen. Unabhängig von der Anzahl an Personen an Bord, darf das Gesamtgewicht der Personen und Ausrüstung niemals die maximale empfohlene Beladung überschreiten. Benutzen Sie immer die bereitgestellten Sitze / Sitzplätze.
 - Überschreiten Sie niemals die empfohlene Ladung, wenn das Fahrzeug beladen wird: Beladen Sie das Fahrzeug immer vorsichtig und verteilen Sie die Ladungen entsprechend, um die Gleichgewichtslage (annähernde Lage) beizubehalten. Vermeiden Sie es, schwere Ladungen hoch oben zu platzieren.
- HINWEIS:** Die maximale empfohlene Ladung umfasst das Gewicht aller Personen an Bord, alle Vorräte und persönliche Dinge, jegliche Ausrüstung, die nicht in der Masse des lichten Fahrzeugs eingeschlossen ist, Fracht (sofern vorhanden) und alle verbrauchbaren Flüssigkeiten (Wasser, Treibstoff etc.).
- Verwenden Sie das Boot, sollten Schwimmhilfen wie Schwimmwesten und Bojen vorher inspiziert und ständig getragen werden.
 - Vor jeder Verwendung alle Bootsteile einschließlich Luftkammern, Griffseile, Ruder und Luftventile gewissenhaft nachsehen, um sicher zu sein, dass sich alles in ordnungsgemäßem Zustand befindet und fest gesichert ist. Falls Schäden festgestellt werden, bitte anhalten, um diese zu reparieren.
 - Es sollten stets Kübel, Wassereimer und Luftpumpen verfügbar sein, falls Luft austritt oder Wasser in das Boot eindringt.
 - Alle mitfahrenden Personen während der gesamten Fahrt im Boot sitzen bleiben, um ein Überbordgehen zu vermeiden. Halten Sie das Boot ausbalanciert. Eine ungleichmäßige Verteilung der Personen oder Last im Boot kann zu einem Umkippen des Bootes und somit zum Ertrinken führen.
 - Bitte benutzen Sie dieses Boot in Ufernähe und achten Sie auf Natureinwirkungen wie Wind, Strömungen und Gezeiten. **VORSICHT BEI ABLANDIGEM WIND UND STRÖMUNGEN.**
 - Kann es notwendig sein die anderen Luftkammern vollständig aufzupumpen, um zu verhindern, dass das Boot sinkt.
 - Seien Sie vorsichtig, wenn Sie an Land gehen. Scharfe und kantige Objekte wie Steine, Zement, Muscheln, Glas usw. Können Löcher in das Boot reißen. Um Schäden zu vermeiden, ziehen Sie das Boot nicht über rauhe Oberflächen.
 - Entscheiden Sie sich für einen Außenbordmotor, schlagen Sie bitte im Abschnitt Technische Spezifikationen dieses Handbuchs nach, um die entsprechende PS-Zahl zu bestimmen.
 - Beachten Sie bei Elektromotoren, die mit Batterien ausgestattet sind, dass Batteriesäure ätzend sein kann, was sowohl zu Schäden an der Bootshaut wie auch anderen Bootsmaterialien führen kann.
 - Motoren die Kraftstoffe wie Gas, Öl oder Benzin benötigen von offenem Feuer fernhalten. Diese Kraftstoffe sind leicht entflammbar. Des Weiteren reinigen Sie das Bootsmaterial umgehend, falls Treibstoff auf die Boots Oberfläche gelangt. Seien Sie sich der potenziellen Schäden bewusst, die Flüssigkeiten wie Batteriesäure, Öl oder Benzin hervorrufen können. Die Flüssigkeiten können Ihr Boot beschädigen.
 - Lassen Sie das Boot entsprechend den nummerierten Luftkammern und dem darauf angegebenen Nenndruck auf. Anderenfalls kommt es zu einer Überfüllung und einem Explodieren des Bootes. Ein Überschreiten der auf dem Typenschild angegebenen Daten kann das Boot beschädigen, zum Kentern bringen und zu Ertrinken führen.
 - Verwenden Sie die Vertäuungsringe, um das Boot zu vertäuen, gehen Sie langsam vor, um es nicht zu stark zu vertäuen, da dies zu Schäden führen könnte.
 - Know-How zum Betreiben eines Boots. Überprüfen Sie Ihre regionale Umgebung auf Informationen und/oder Training wie dies nötig ist. Informieren Sie sich selbst über lokale Bestimmungen und Gefahren in Bezug auf das Bootfahren und/oder andere Wasseraktivitäten.

BITTE BEWAHREN SIE DIESE ANWEISUNGEN AUF

65047

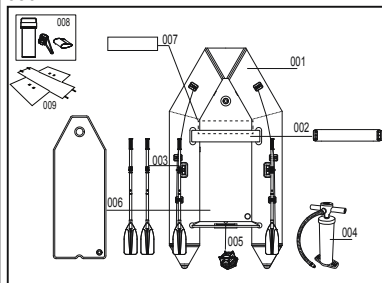

Teile-Nr.	Beschreibung	ANZ.	ERSATZTEIL-NR.
001	Boot	1	P04761
002	Sitzbank	1	P6876ASS17
003	Ruder	1 Paar	P5H666ASS19
004	Luftpumpe	1	P05323
005	Ablassventil	1	F3C092ASS14
006	Bodenplatte 1	1	P03779
007	Bodenplatte 2	1	P03863
008	Reparaturkit	1	P6J718ASS18
009	Tasche	1	P04284

65049

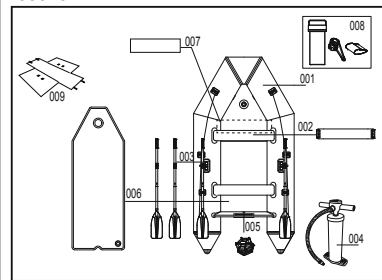

Teile-Nr.	Beschreibung	ANZ.	ERSATZTEIL-NR.
001	Boot	1	P04762
002	Sitzbank	2	P6876ASS17
003	Ruder	1 Paar	P5H666ASS19
004	Luftpumpe	1	P05323
005	Ablassventil	1	F3C092ASS14
006	Bodenplatte 1	1	P03781
007	Bodenplatte 2	1	P03864
008	Reparaturkit	1	P6J718ASS18
009	Tasche	1	P04283

ACHTUNG: Um Schäden am Boot und Verletzungen der Passagiere zu vermeiden, überschreiten Sie bitte nicht die Daten, die auf der Herstellerplakette angegeben sind.

Technische Spezifikationen

Position	Größe	Empfohlener Betriebsdruck	Bodenplatte aufzublasen bis	Maximale Tragfähigkeit	Maximale Motorleistung
65047	9'2" x 60" x 16.5" 2.80m x 1.52m x 42cm	3.5 psi 0.24 bar	5 psi 0.35 bar	480 kg (1058.2 lbs.) 3 erwachsene + 1 Kind	7.5 kW (10 hp)
65049	10'10" x 64" x 17" 3.30m x 1.62m x 44cm	3.5 psi 0.24 bar	5 psi 0.35 bar	640 kg (1411 lbs.) 4 erwachsene + 1 Kind	11.2 kW (15 hp)

Hinweis:

- Die Bodenplatten müssen vor dem Aufblasen der Hülle montiert werden.
- Übermäßige Sonneneinstrahlung kann die Lebensdauer Ihres Bootes verkürzen. Wir empfehlen, das Boot nach dem Gebrauch nicht länger als 1 Stunde der direkten Sonneneinstrahlung auszusetzen.

HINWEIS: Der Druckmesser dient lediglich Referenzzwecken beim Aufblasen und darf nicht als Präzisionsinstrument verwendet werden.

- Verwenden Sie nur von Bestway® zugelassene Pumpen.
- Verwenden Sie nie motorangetriebene Hochdruckluftpumpen, da dies zu einem zu starken Aufpumpen führen kann.
- Zu geringes oder zu starkes Aufpumpen führt zu Sicherheitsrisiken.
- Überprüfen Sie immer den Druck, bevor Sie das Boot verwenden.
- Stehen Sie beim Aufpumpen niemals auf den anderen Teilen des Boots.
- Die Kappe des Luftventils niemals während der Benutzung des Bootes öffnen.
- Stellen Sie sicher, dass das Ventil dicht geschlossen ist, bevor Sie das Boot verwenden.

Anmerkung: Werden die Ruder nicht verwendet, befestigen Sie die Ruder in den Ruderspangen, um Schäden zu vermeiden.

Installation Außenbordmotor

Wenn das Boot richtig aufgeblasen im Wasser liegt, bringen Sie Ihren Außenbord-Motor mittels der Motoraufhängung in der Mitte des Heckspiegels an.

Anmerkung:

- Gewährleisten Sie, dass der Motor immer auf dem Heckbalken befestigt ist.
- Lesen Sie die Anleitungen des Außenbordmotors, um korrekte Installation und Betrieb sicherzustellen.
- Ein zu starker Motor für ein Boot kann zu gefährlichen Verletzungen, Tod oder Schaden am Boot führen. Die maximale zu verwendende Motorleistung finden Sie auf der Markierung auf dem Produkt.

Wartung

- Blasen Sie das Boot bis zum neben dem Ventil vermerkten PSI-Wert auf.
- Um dauerhafte Sonneneinstrahlung zu vermeiden und das Boot vor dauerhaftem Regen zu schützen, decken Sie das Boot mit der Abdeckung ab, wenn es nicht in Gebrauch ist.
- Reinigen Sie das Boot mit mildem Seifenwasser und einem weichen Tuch, falls es längere Zeit nicht benutzt wird. Vor dem Wegräumen trocknen. Lagern Sie das Boot an einem trockenen, schattigen Platz und außer Reichweite von Kindern.
- Verwenden Sie den Schraubenschlüssel, um das Luftventil festzuziehen, falls es undicht ist.

Luftablassen

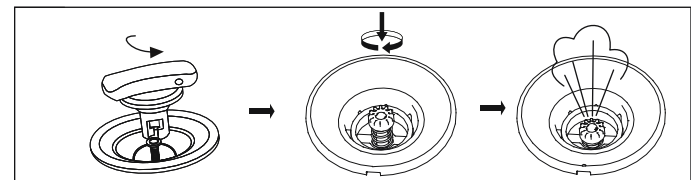

Lagerung

- Entfernen Sie die Ruder von der Ruderrolle.
 - Anmerkung:** Verwahren Sie alle Teile für zukünftige Verwendung.
- Reinigen Sie das Boot sorgfältig mit einer milden Seife mit sauberem Wasser.
 - Anmerkung:** Verwenden Sie kein Azeton, Säure und/oder alkalische Lösungen.
- Verwenden Sie ein Tuch, um alle Oberflächen vorsichtig zu reinigen.
 - Anmerkung:** Trocknen Sie das Produkt nicht im direkten Sonnenlicht. Auch niemals mit Geräten wie Heißgebläse trocknen. Dies würde zu Schäden führen und die Lebensdauer des Boots reduzieren.
- Um die Luft abzulassen, öffnen Sie die Luftventile, indem Sie den Steuerschaft hineindrücken und drehen, bis die Ventile offen bleiben. Lassen Sie die Luft aus allen Bootserippenkammern gleichzeitig ab, damit der Luftdruck gleichzeitig fällt. Dies beugt Schäden an der inneren Struktur des Boots vor.
- Als Nächstes lassen Sie die Luft aus dem Kiel ab.
- Bodenplatte und Sitzbank entnehmen
- Falten Sie das Boot von vorne nach hinten zusammen um zusätzlich Luft zu entfernen. Sie können auch eine Pumpe verwenden, um verbliebene Luft zu entfernen.

REPARATURANWEISUNGEN:

- Reinigen Sie vollständig den zu reparierenden Bereich.
- Schneiden Sie den mitgelieferten Reparaturflicken auf die richtige Größe zu.
- Tragen Sie die erforderliche Menge Klebstoff auf, um den zu reparierenden Bereich abzudecken.
- Drücken Sie den Flicken 30 Sekunden lang fest auf den zu reparierenden Bereich.
- Warten Sie 1 Stunde bis zum Aufblasen.

Der Klebstoff ist aufgrund von Versandbeschränkungen nicht im Reparaturkit enthalten. Klebstoff auf Silikonbasis erhalten Sie in den meisten Einzelhandelsgeschäften. Lesen Sie die Warnschilder aufmerksam durch und beachten Sie die Anweisungen auf der Rückseite des Klebstoffs genau, ehe Sie die folgenden Schritte zur Reparatur durchführen.

Registrierung (Nur für Kunden in den USA/Kanada)

Möchten Sie Ihr Boot registrieren, halten Sie bitte die Bootskörper-Identifikationsnummer und den Modellnamen bereit und besuchen dann bestwaycorp.com/support, um Ihr Ursprungszertifikat zu erhalten, oder Sie können eine E-Mail an service@bestwaycorp.us senden, um das Ursprungszertifikat zu erhalten.

HALTEN SIE DIESES HANDBUCH AN EINEM SICHEREN ORT UND ÜBERGEBEN SIE ES DEM NEUEN BESITZER, WENN SIE DAS FAHRZEUG VERKAUFEN.

MANUALE D'USO



AVVERTENZA
ISTRUZIONI DI SICUREZZA IMPORTANTI

Seguire tutte le istruzioni di sicurezza e per l'uso. Se queste istruzioni non vengono rispettate, la barca potrebbe capovolgersi o esplodere e le persone che la stanno utilizzando corrono il rischio di affogare.

- Rispettare il numero massimo di passeggeri indicato nelle istruzioni. Indipendentemente dal numero di persone a bordo, il peso totale di equipaggio e attrezzatura non deve mai superare il carico massimo consigliato. Utilizzare sempre le sedute e i sedili forati.
- Quando si carica l'imbarcazione non superare mai il carico massimo consigliato. Durante il caricamento prestare particolare attenzione e verificare che i carichi siano distribuiti uniformemente, in modo da mantenere l'assetto previsto (il più possibile in piano). Evitare di posizionare pesi considerevoli nella parte alta.
NOTA: Il carico massimo consigliato si riferisce al peso di tutte le persone a bordo, di provviste ed effetti personali, di eventuali apparecchiature non incluse nella dotazione, merci (se presenti) e di tutti i liquidi di consumo (acqua, carburante, ecc.).
- Ogni volta che si utilizza l'imbarcazione è necessario verificare che i dispositivi di salvataggio come giubbini e ciambelle non siano danneggiati.
- Prima di ogni uso, controllare attentamente tutti i componenti dell'imbarcazione, inclusi camere ad aria, cordoni di sicurezza, remi e valvole per l'aria, assicurandosi che siano in buone condizioni e saldamente fissati. Eseguire immediatamente le riparazioni in caso di danni.
- Secchi, palette per acqua e pompe devono essere sempre tenuti a portata di mano in caso di perdita d'aria o quando il prodotto imbarca acqua.
- Quando l'imbarcazione è in movimento, tutti i passeggeri devono rimanere sempre seduti per evitare cadute in acqua. Mantenere bilanciata l'imbarcazione. La distribuzione non uniforme del peso delle persone o dei carichi può causare il capovolgimento e l'affondamento della barca.
- Utilizzare l'imbarcazione vicino alla riva e prestare particolare attenzione a fattori naturali quali vento, acque basse e maree. **TENERE CONTO DEGLI EFFETTI DEI VENTI DI TERRA E DELLE CORRENTI.**
- Potrebbe essere necessario gonfiare completamente l'altra camera per evitare l'affondamento.
- Quando si sbarca sulla riva, fare attenzione agli oggetti appuntiti e affilati quali rocce, parti in cemento, conchiglie e pezzi di vetro che possono forare l'imbarcazione. Evitare di trascinare l'imbarcazione su superfici aspre.
- Per la scelta di un motore fuoribordo, fare riferimento alla sezione relativa alle caratteristiche tecniche del presente manuale in modo da determinare la potenza adeguata.
- Per i motori elettrici dotati di batterie, l'acido caustico della batteria può causare danni sia alla pelle che ai materiali dell'imbarcazione.
- Tenere lontano dalle fiamme libere il carburante (gasolio, nafta, benzina) utilizzato per alimentare il motore in quanto è facilmente infiammabile. Pulire immediatamente se alcune gocce di benzina sono cadute sulla superficie dell'imbarcazione. Prestare attenzione agli effetti potenzialmente dannosi di liquidi, quali acido per batterie, olio o benzina, che potrebbero danneggiare l'imbarcazione.
- Gonfiare il prodotto seguendo la numerazione delle camere d'aria: rispettare la pressione nominale per evitare il sovrangonfiaggio o l'esplosione della barca. Il mancato rispetto dei dati indicati sulla targhetta della capacità potrebbe causare il danneggiamento e l'eventuale rovesciamento dell'imbarcazione, con conseguente rischio di annegamento dei passeggeri.
- Se si utilizzano i ganci di traino per trainare l'imbarcazione, procedere lentamente per evitare danni.
- È importante sapere come guidare un canotto. Informarsi sul posto per ulteriori informazioni e/o corsi di nautica, nonché sulle normative locali e sui pericoli legati alla navigazione e/o alle attività acquatiche.

CONSERVARE QUESTE ISTRUZIONI

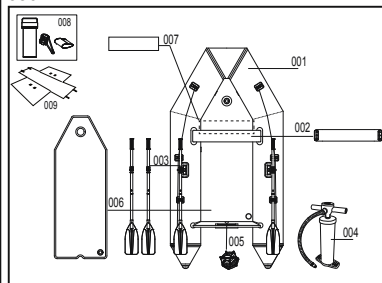
65047



N. parte	Descrizione	QTÀ	N. RICAMBIO
001	Imbarcazione	1	P04761
002	Panca	1	P6876ASS17
003	Remo	1 coppia	P5H666ASS19
004	Pompa dell'aria	1	P05323
005	Valvola di scarico	1	F3C092ASS14
006	Paramezzale gonfiabile	1	P03779
007	Asse base	1	P03863
008	Kit di riparazione	1	P6J718ASS18
009	Sacca	1	P04284

65049

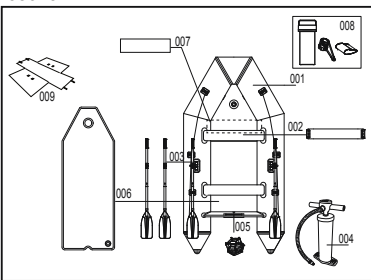

N. parte	Descrizione	QTÀ	N. RICAMBIO
001	Imbarcazione	1	P04762
002	Panca	2	P6876ASS17
003	Remo	1 coppia	P5H666ASS19
004	Pompa dell'aria	1	P05323
005	Valvola di scarico	1	F3C092ASS14
006	Paramezzale gonfiabile	1	P03781
007	Asse base	1	P03864
008	Kit di riparazione	1	P6J718ASS18
009	Sacca	1	P04283

AVVERTENZA: Per evitare danni alla barca e lesioni ai passeggeri, rispettare i dati riportati sulla targhetta del produttore.

Specifiche tecniche

Articolo	Dimensioni	Pressione di esercizio	Pressione del pagliolato	Max capacità di carico	Max. potenza motore
65047	9'2" x 60" x 16.5" 2.80m x 1.52m x 42cm	3.5 psi 0.24 bar	5 psi 0.35 bar	480 kg (1058.2 lbs.) 3 adulti + 1 bambino	7.5 kW (10 hp)
65049	10'10" x 64" x 17" 3.30m x 1.62m x 44cm	3.5 psi 0.24 bar	5 psi 0.35 bar	640 kg (1411 lbs.) 4 adulti + 1 bambino	11.2 kW (15 hp)

Nota:

- Le assi del pavimento devono essere montate prima di gonfiare il guscio.
- L'esposizione prolungata al sole può ridurre la durata della vostra barca. Sugeriamo di non lasciare le barche alla luce diretta del sole per più di 1 ora dopo l'uso.

NOTA: il manometro serve solo per il gonfiaggio e il valore della pressione è solo di riferimento, per cui il manometro non essere adoperato come strumento di precisione.

- Utilizzare solo pompe approvate da Bestway®.
- Non utilizzare pompe motorizzate ad alta pressione che possono causare un gonfiaggio eccessivo.
- Un gonfiaggio inferiore o superiore alla norma può determinare situazioni di pericolo.
- Controllare sempre la pressione di gonfiaggio prima di utilizzare l'imbarcazione.
- Non appoggiare o lasciare oggetti sull'imbarcazione durante la fase di gonfiaggio.
- Non aprire mai il coperchio della valvola dell'aria mentre si utilizza la barca.
- Assicurarsi che la valvola sia ben chiusa prima dell'utilizzo.

Nota: Quando i remi non vengono utilizzati, bloccarli con gli appositi fermaremi per evitare danni.

Installazione del motore fuoribordo

Con l'imbarcazione completamente gonfia e in acqua, fissare il motore fuoribordo all'apposito supporto al centro della poppa.

Nota:

- Assicurarsi che il motore sia sempre fissato sull'arcaccia.
- Leggere le istruzioni relative al motore fuoribordo per l'installazione e il funzionamento corretti.
- Una potenza eccessiva del motore può non solo danneggiare il prodotto, ma anche causare gravi lesioni, anche mortali. Per la potenza massima del motore, vedere le indicazioni sul prodotto.

Manutenzione

- Gonfiare secondo il PSI contrassegnato accanto alla valvola;
- Per evitare l'esposizione prolungata al sole o alla pioggia, mettere la copertura esterna in cima per protezione quando non viene utilizzata;
- Pulirlo con acqua saponata delicata e un panno morbido nel caso in cui non venga utilizzato per un lungo periodo. Asciugalo prima di riporlo. Conservarlo in un luogo asciutto e ombreggiato e tenerlo fuori dalla portata dei bambini.
- Utilizzare la chiave per serrare la valvola dell'aria in caso di perdita.

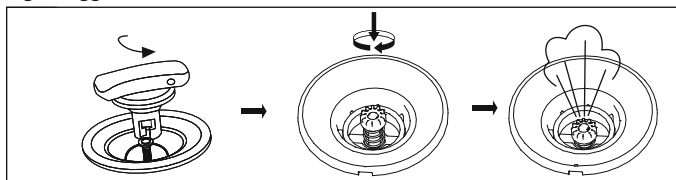
Sgonfiaggio

Conservazione

- Rimuovere i remi dalle scalmiere.
Nota: Conservare tutti gli accessori per un eventuale utilizzo futuro.
- Pulire con cura l'imbarcazione utilizzando un detergente neutro e dell'acqua pulita.
Nota: Non utilizzare soluzioni alcaline e/o a base di acetone e acido.
- Utilizzare un panno per asciugare delicatamente tutte le superfici.
Nota: Non lasciare asciugare il prodotto alla luce diretta del sole. Non asciugare mai con compressori elettrici in quanto possono danneggiare il prodotto e ridurre la durata.
- Per sgonfiare, aprire le valvole dell'aria premendo l'astina di regolazione e ruotare finché la valvola non rimane aperta. Sgonfiare contemporaneamente tutte le camere dello scafo in modo da ridurre la pressione dell'aria nello stesso momento. Questo impedisce danni alla struttura interna del prodotto.
- Sgonfiare la chiglia.
- Smontare il sedile e il fondo.
- Ripiegare la barca dalla parte posteriore verso quella anteriore per rimuovere l'aria. È anche possibile utilizzare una pompa per fare fuoriuscire l'aria rimanente.

ISTRUZIONI PER LA RIPARAZIONE:

- Pulire tutta l'area da riparare.
- Tagliare una toppa di riparazione di dimensioni adeguate.
- Applicare solo la quantità di colla necessaria per coprire la sede di riparazione.
- Premere la toppa di riparazione con decisione per 30 secondi.
- Attendere 1 ora prima del gonfiaggio.

A causa di vincoli di spedizione, il kit di riparazione non comprende la colla. È possibile reperire colle a base di silicone nella maggior parte dei negozi. Prima della seguente procedura di riparazione, leggere attentamente le etichette di avvertenza e attenersi scrupolosamente alle istruzioni riportate sul retro della colla.

Registrazione (Solo per clienti di Stati Uniti e Canada)

Per registrare il canotto sul sito bestwaycorp.com/support sono necessari il numero di identificazione dello scafo (riportato nella parte inferiore dell'etichetta relativa alla portata applicata sul canotto). Il certificato di origine può essere richiesto sul sito bestwaycorp.com/support oppure inviando una e-mail all'indirizzo service@bestwaycorp.com.

CONSERVARE IL MANUALE IN UN LUOGO SICURO E CONSEGnarLO AL NUOVO PROPRIETARIO IN CASO DI VENDITA.

GEbruikersHANDLEIDING



WAARSCHUWING BELANGRIJKE VEILIGHEIDSVoORSCHRIFTEN

Volg alle Veiligheidsvoorschriften en Gebruiksaanwijzingen. Als u dit niet doet, kan dit leiden tot overbelasting, ontploffen van de boot en verdrinking.

- Overschrijdt het maximaal toegelaten aantal inzittenden niet. Ongeacht het aantal personen aan boord, moet het total gewicht van de personen en uitrustingen nooit meer bedragen dan de maximaal aanbevolen last. Gebruik altijd de zittingen / zitplaatsen die voorzien zijn.
- Bij het laden van het vaartuig mag de maximaal aanbevolen last niet overschreden worden: Laad het vaartuig voorzichtig en verdeel het gewicht zodat de boot het evenwicht niet verliest. Zware gewichten worden het best niet rechtopstaand geplaatst.
OPMERKING: De maximaal aanbevolen last behelst het gewicht van alle personen aan boord, de provies en persoonlijke bezittingen, alle uitrustingen die niet begrepen zijn in de massa van het vaartuig, cargo (indien aanwezig) en alle consumables zoals water, brandstof, enz.
- Wanneer de boot gebruikt wordt, moeten de veiligheidsinrichtingen zoals zwemvesten en boeien vooraf gecontroleerd worden en altijd gebruikt worden.
- Vóór elk gebruik worden alle onderdelen van de boot grondig nagekeken, inclusief de luchtkamers, de grijptouwen, de roeispanen en luchtkleppen, om erover te waken dat alles in goede conditie verkeert en stevig vast zit. Voer de nodige reparaties uit wanneer u schade vaststelt.
- Emmers, waterschoppen en luchtpompen moeten altijd beschikbaar zijn in geval van een luchttek of wanneer de boot water opneemt.
- Wanneer de boot in beweging is, moeten alle inzittenden blijven zitten om niet in het water te vallen. Houd de boot in evenwicht. Een ongelijke verdeling van de personen of lasten in de boot kan de boot doen kantelen en zal leiden tot verdrinking.
- Gebruik de boot dichtbij de kust en let op natuurlijke verschijnselen zoals de wind, eb en vloed en golven. **LET OP AFLANDIGE WIND EN STROMEN.**
- Kan het noodzakelijk zijn de overige kamers wat meer op te blazen om te voorkomen dat de boot gaat zinken.
- Scherpe en ruwe voorwerpen zoals rotsen, cement, schelpen, glas enz. kunnen de boot doorboren. Om schade te voorkomen, de boot niet slepen ober ruwe oppervlakken.
- Bij de keuze van een buitenboordmotor, raadpleeg de Technische Kenmerken in de instructies om de correcte paardenkracht te raadplegen.
- Voor elektrische motoren op batterijen dient opgemerkt dat het zuur van de batterijen bijtend kan zijn en schade kan veroorzaken aan de huiden het materiaal van de boot.
- Voor de motor die draait op brandstof zoals gas, olie of benzine moet voorzichtig te werk gegaan worden. Deze ontvlambare producten moeten uit de buurt van naakte vlammen gehouden worden. Maak het materiaal van de boot onmiddellijk schoon als er brandstofspatten op zitten. Wees u bewust van de potentieel schadelijke effecten van zulke vloeistoffen als batterijzuur, olie en benzine. De vloeistoffen kunnen uw boot beschadigen.
- Blaas op volgens de genummerde luchtkamers en nominale waarde aangegeven op de boot, want als te veel opgeblazen wordt kan de boot ontploffen. Overschrijding van de hoeveelheden die op het typeplaatje staan aangegeven kan leiden tot beschadiging, kapseizen en zinken.
- Als u de Sleepringen gebruikt om de boot te slepen, ga dan langzaam te werk om geen schade te voorkomen.
- Raak vertrouwd met het gebruik van een boot. Controleer in uw buurt of een opleiding nodig is. Informeer uzelf over plaatselijke regels en gevaren verbonden met varen en/of andere wateractiviteiten.

BEWAAR DEZE GEbruIKSAANWIJZING

65047

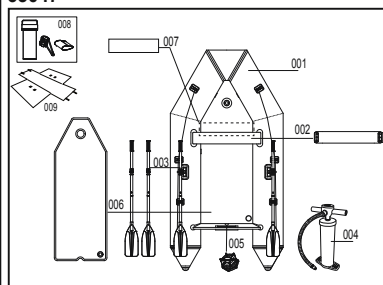

Onderdeelnr.	Beschrijving	HOEV	RESERVEONDERDEEL NR.
001	Boot	1	P04761
002	Bank	1	P6876ASS17
003	Roeispaan	1 paar	P5H666ASS19
004	Luchtpomp	1	P05323
005	Afvoerklep	1	F3C092ASS14
006	Airdeck-vloer	1	P03779
007	Basisplank	1	P03863
008	Reparatieset	1	P6J718ASS18
009	Zak	1	P04284

65049

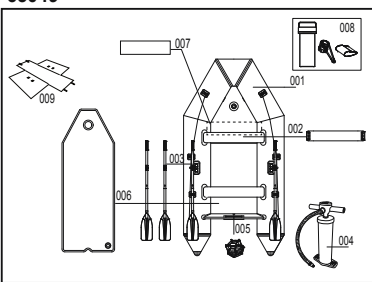

Onderdeelnr.	Beschrijving	HOEV	RESERVEONDERDEEL NR.
001	Boot	1	P04762
002	Bank	2	P6876ASS17
003	Roeispaan	1 paar	P5H666ASS19
004	Luchtpomp	1	P05323
005	Afvoerklep	1	F3C092ASS14
006	Airdeck-vloer	1	P03781
007	Basisplank	1	P03864
008	Reparatieset	1	P6J718ASS18
009	Zak	1	P04283

WAARSCHUWING: Om de boot niet te beschadigen en de inzittenden niet te verwonden, gelieve de gegevens aangeduid op het plaatje van de fabrikant niet te overschrijden.

Technische Kenmerken

Item	Afmetingen	Geadviseerde werkdruk	Vloerplankdruk	Maximale laadcapaciteit	Maximaal vermogen motor
65047	9'2" x 60" x 16.5" 2.80m x 1.52m x 42cm	3.5 psi 0.24 bar	5 psi 0.35 bar	480 kg (1058.2 pond) 3 volwassenen + 1 kind	7.5 kW (10 hp)
65049	10'10" x 64" x 17" 3.30m x 1.62m x 44cm	3.5 psi 0.24 bar	5 psi 0.35 bar	640 kg (1411 pond) 4 volwassenen + 1 kind	11.2 kW (15 hp)

Opmerking:

- De vloerplanken moeten gemonteerd zijn voordat de romp wordt opgeblazen.
- Een langdurige blootstelling aan de zon kan de levensduur van uw boot verkorten. We raden aan om boten niet langer dan 1 uur na gebruik in direct zonlicht te laten liggen.

OPMERKING: De manometer dient enkel voor opblaasdoeleinden en de waarde van de manometer dient enkel ter referentie, het is geen precisietoestel.

- Gebruik alleen pompen goedgekeurd door Bestway®.
- Gebruik nooit motoraangedreven hogedrukluftpompen, omdat die te veel opblazen.
- Te veel en te weinig opblazen is gevaarlijk.
- Controleer de druk altijd vooraleer de boot te gebruiken.
- Ga nooit op de boot staan tijdens het opblazen en leg er geen voorwerpen op.
- Open de dop van de luchtklep nooit als de boot in gebruik is.
- Zorg ervoor dat de klep goed dicht is vooraleer de boot te gebruiken.

OPMERKING: Wanneer de roeispanen niet gebruikt worden, worden ze vastgezet in de Bevestigingen om schade te voorkomen.

Installatie Buitenboordmotor

Wanneer de boot volledig opgeblazen is en te water gelaten is, bevestig de buitenboordmotor aan het bevestigingspunt in het midden van de boot.

Opmerking:

- Zorg ervoor dat de motor altijd bevestigd is aan het dwarselement.
- Lees de instructies van de buitenboordmotor voor de correcte installatie en het gebruik.
- Een boot te krachtig motoriseren kan verwondingen of zelfs de dood veroorzaken, en kan ook de boot beschadigen. Raadpleeg de gegevens op het product om het vermogen van de motor te kennen.

Onderhoud

- Pomp de boot op volgens de drukwaarde die staat aangegeven naast het ventiel;
- Breng de buitenste afdekking op de boot ter bescherming als de boot niet wordt gebruikt, om langdurige blootstelling aan zonlicht of regen te voorkomen.
- Reinig met mild zeepwater en een zachte doek als de boot gedurende lange tijd niet gebruikt zal worden. Maak de boot droog voordat u hem opbergt. Berg op een droge en schaduwrijke plaats op en houd buiten het bereik van kinderen.
- Gebruik de moersleutel om het luchtventiel vast te draaien als het lekt.

Aflaten

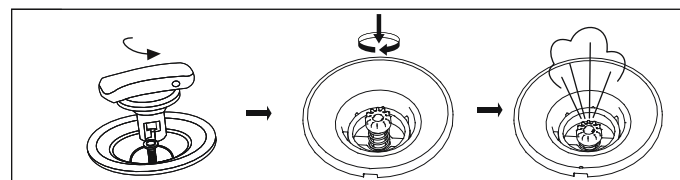

Opbergen

1. Hal de Roeispanen uit de dollen.
Opmerking: Bewaar alle accessoires voor later.
2. Maak de boot zorgvuldig schoon met een zachte zeep en schoon water.
Opmerking: Gebruik geen aceton, zure en/of alkalische oplossingen.
3. Gebruik een doek om alle oppervlakken voorzichtig te drogen.
Opmerking: Laat het product niet drogen aan rechtstreeks zonlicht. Droog de boot nooit met apparaten zoals elektrische blazers. Dit kan de boot beschadigen en de levensduur ervan verkorten.
4. Om de boot af te laten, open de Luchtkleppen door de Luchtkleppen door de comtroleschacht in te duwen en te draaien tot de kleppen open blijven. Laat de kamers van de romp tegelijk af, zodat de luchtdruk gelijkmatig afneemt. Zo voorkomt men schade aan de interne structuren van de boot.
5. Laat vervolgens de Kiel af.
6. Demonteer zijte en vloer.
7. Vouw de boot op van voor naar achter, om de resterende lucht af te laten. U kunt ook een pomp gebruiken om de resterende lucht af te voeren.

REPARATIE-INSTRUCTIES:

- Reinig het te repareren gebied volledig.
- Snij de correcte grootte uit de reparatie-patch.
Gebruik enkel de hoeveelheid lijm nodig om het te repareren gebied te bedekken.
- Druk de reparatiepatch stevig gedurende 30 seconden op het te repareren gebied.
- Wacht 1 uur voor wordt opgeblazen.

Er is geen lijm inbegrepen in de reparatieset omwille van verzendingsbeperkingen. U kunt siliconen-gebaseerde lijm kopen in de meeste kleinhandelszaken. Lees zorgvuldig de waarschuwingslabels en volg nauwkeurig de instructies op de achterkant van de lijm voor u de volgende reparatiestappen probeert uit te voeren.

Registratie (Alleen voor klanten uit VS/Canada)

Indien u uw boot moet registreren, noteer dan het Hull Identification Number van de boot en de modelnaam en ga naar de website bestwaycorp.com/support om uw Certificate of Origin te verkrijgen. U kunt ook een e-mail sturen naar service@bestwaycorp.us voor dit Certificate of Origin.

BEWAAR DEZE HANDLEIDING OP EEN VEILIGE PLAATS EN OVERHANDIG HEM AAN DE NIEUWE EIGENAAR INDIEN DE BOOT DOORVERKOCHT WORDT.

MANUAL DE INSTRUCCIONES



ADVERTENCIA
INSTRUCCIONES DE SEGURIDAD IMPORTANTES

Siga las instrucciones de seguridad y funcionamiento. Si no sigue estas instrucciones, puede hacer que la barca se vuelque, explote, y se produzca un ahogamiento.

- No supere el número máximo de personas recomendado. Sea cual sea el número de personas a bordo, el peso total de las personas y el equipamiento nunca debe superar la carga máxima recomendada. Use siempre los asientos y los espacios para sentarse provistos.
- Al cargar la embarcación, no supere nunca la carga máxima recomendada. Cargue la barca con cuidado y distribuya las cargas adecuadamente para mantener el diseño de equilibrado (más o menos nivelado). Evite situar las cargas pesadas arriba.
NOTA: La carga máxima recomendada incluye el peso de todas las personas a bordo, las provisiones y los efectos personales, cualquier equipo no incluido en la masa de la embarcación, la carga (si procede) y todos los líquidos consumibles (agua, combustible, etc.).
- Al usar la barca, los dispositivos de seguridad como los chalecos salvavidas y las boyas deben ser revisados y usados en todo momento.
- Antes de usar la barca, revise cuidadosamente los componentes de la barca incluyendo las cámaras de aire, las cuerdas de sujeción, los remos, y las válvulas de aire para asegurarse de que todos los elementos están en buenas condiciones y bien ajustados. Por favor, pare para efectuar las reparaciones necesarias si detecta algún daño.
- Los cubos, las palas para el agua y las bombas de aire deben estar siempre al alcance de la mano en caso de pérdida de aire o si entra agua en la barca.
- Cuando la barca esté en movimiento, todos los pasajeros deben permanecer sentados para evitar caer al agua. Mantenga la barca equilibrada. Una distribución no equilibrada de las personas o la carga puede hacer que ésta se vuelque y provocar un ahogamiento.
- Use la barca cerca de la orilla y tenga en cuenta los elementos naturales, como el viento, las mareas y las corrientes. **TENGA CUIDADO CON LOS VIENTOS Y LAS CORRIENTES SUBMARINAS.**
- Puede ser necesario hinchar la otra cámara de aire para evitar que la barca se hunda.
- Tenga cuidado al ir a la orilla. Los objetos afilados y duros, como rocas, cemento, conchas, vidrio, etc. pueden pinchar la barca. Para evitar daños no arrastrar la barca sobre superficies duras.
- Al elegir un motor fuera borda, consulte las especificaciones técnicas de este manual para determinar la potencia en caballos aceptable.
- Para los motores eléctricos equipados con baterías, nótese que el ácido de la batería puede ser cáustico, lo que dañaría tanto la piel como los materiales de la barca.
- Para los motores utilice combustibles como gas o petróleo, ya que el fuel es una sustancia inflamable y debe mantenerse alejado de las llamas. Además, limpie el material de la barca inmediatamente si cae combustible en la superficie de la barca. Líquidos como ácido de batería, aceite o petróleo pueden dañar su embarcación.
- Hinche de acuerdo con la numeración de las cámaras de aire y presión nominal en la barca, o provocará un hinchado excesivo de la barca y una explosión de la misma. Superar los datos proporcionados en la placa de capacidad puede causar que la embarcación se dañe, vuelque, con el consiguiente riesgo de inmersión y ahogo.
- Si usa anillos de remolque para remolcar la barca, vaya lentamente para evitar un arrastre excesivo que la podría dañar.
- Aprenda cómo hacer funcionar una barca. Compruebe en su área local cuáles son los puntos de información o formación si es necesario. Infórmese sobre las reglamentaciones locales y los peligros relacionados con la navegación y otras actividades en el agua.

Nota:

- Los paneles de suelo deben montarse antes de inflar el casco.
- La exposición prolongada al sol puede acortar la vida útil de su bote. Sugerimos no dejar los barcos a la luz solar directa durante más de 1 hora después de su uso.

NOTA: El indicador de presión se debe utilizar únicamente para el hinchado, y la válvula del indicador de presión debe usarse solo como referencia. No debe usarse como instrumento de precisión.

- Use sólo bombas de hinchado aprobadas por Bestway®.
- No use nunca bombas de aire de alta presión accionadas por motor, ya que el hinchado podría ser excesivo.
- Un hinchado insuficiente o excesivo puede provocar riesgos de seguridad.
- Compruebe siempre la presión de hinchado antes de usar la barca.
- No se apoye ni deje ningún objeto encima de la barca durante el hinchado.
- No abra nunca el tapón de la válvula de aire mientras se está usando la barca.
- Asegúrese de que la válvula está bien cerrada antes de usar la barca.

Nota: Cuando no se usen los remos, bloquéelos en los fijadores de los remos para evitar que se dañen.

Instalación del motor fueraborda

Con el bote completamente inflado y en el agua, coloque el motor fuera de borda en el soporte del motor y en el centro de popa.

Nota:

- Asegúrese siempre de que el motor está sujeto en la traviesa.
- Lea las instrucciones del motor fueraborda para saber cuál es la instalación y funcionamiento correctos.
- Aplicar una potencia excesiva a la barca puede provocar heridas graves, muertes o daños a la barca. Debe consultarse el marcado del producto para conocer la potencia máxima del motor.

Mantenimiento

- Inflar de acuerdo con el PSI marcado además de la válvula;
- Para evitar la exposición prolongada a la luz solar o la lluvia, coloque la cubierta exterior en la parte superior para protección cuando no se use;
- Límpielo con agua jabonosa suave y un paño suave en caso de que no se vaya a utilizar durante mucho tiempo. Séquelo antes de guardarlo. Guárdelo en un lugar seco y sombreado y manténgalo fuera del alcance de los niños.
- Use la llave para apretar la válvula de aire si tiene fugas.

Deshinchado

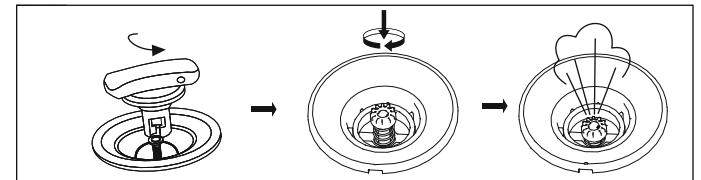

Almacenamiento

- Quite los remos de los escálamos.
Nota: Guarde cuidadosamente los accesorios para su uso en el futuro.
- Limpie cuidadosamente la barca después del uso con un jabón suave con agua limpia.
Nota: No use acetona, ácido y/o soluciones alcalinas.
- Utilice un paño para secar con cuidado todas las superficies.
Nota: No seque el producto con la luz del sol directa. Además, no seque nunca el producto con elementos como los secadores eléctricos. Esto dañaría la barca y reduciría su duración.
- Para deshinchar, abra las válvulas de aire empujando el vástago de control y girando hasta que la válvula permanezca abierta. Deshinche todas las cámaras del casco al mismo tiempo, de manera que la presión se reduzca uniformemente. Esto evitará daños a las estructuras internas de la barca.
- Después deshinche la quilla.
- Desmonte el asiento y el suelo.
- Doble la barca desde la parte anterior a la posterior y saque el aire restante. También puede usar la bomba para sacar el aire que pueda quedar.

INSTRUCCIONES DE REPARACIÓN:

- Limpie a fondo la zona que desee reparar.
- Corte una pieza del tamaño adecuado del material para parchear.
Aplique solo la cantidad de cola necesaria para cubrir la zona de reparación.
- Presione el parche de reparación con firmeza sobre la zona a reparar durante 30 segundos.
- Espere 1 hora antes de inflar.

La cola no se incluye en el kit de reparación debido a las restricciones aplicables al transporte de mercancías. Podrá encontrar cola con base de silicona en la mayoría de establecimientos comerciales. Lea detenidamente las etiquetas de advertencia y siga las instrucciones que figuran en el dorso del envase de cola antes de proceder a la reparación.

Registro (Solo para clientes en EE.UU./Canadá)

Si necesita registrar la barca, busque el número de identificación del casco de la barca y el nombre del modelo y visite bestwaycorp.com/support para obtener el Certificado de origen, o envíe un mensaje de correo electrónico a service@bestwaycorp.us para obtener el Certificado de origen.

GUARDE ESTE MANUAL EN UN LUGAR SEGURO, Y ENTRÉGUELO AL SIGUIENTE PROPIETARIO SI VENDE LA BARCA.

65047

GUARDE ESTE MANUAL DE INSTRUCCIONES

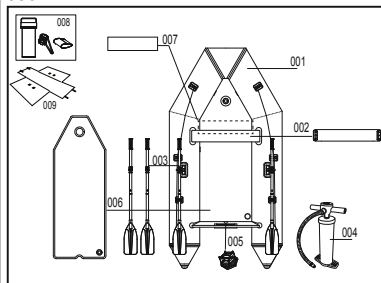

Nº de pieza	Descripción	CANT.	Nº DE PIEZA DE RESPUESTO
001	Embarcación	1	P04761
002	Asiento tipo banco	1	P6876ASS17
003	Remo	1 par	P5H666ASS19
004	Bomba de aire	1	P05323
005	Válvula de drenaje	1	F3C092ASS14
006	Piso Air Deck	1	P03779
007	Placa base	1	P03863
008	Kit de reparación	1	P6J718ASS18
009	Bolsa	1	P04284

65049

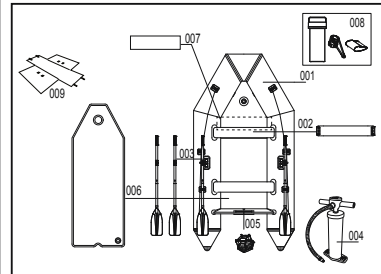

Nº de pieza	Descripción	CANT.	Nº DE PIEZA DE RESPUESTO
001	Embarcación	1	P04762
002	Asiento tipo banco	2	P6876ASS17
003	Remo	1 par	P5H666ASS19
004	Bomba de aire	1	P05323
005	Válvula de drenaje	1	F3C092ASS14
006	Piso Air Deck	1	P03781
007	Placa base	1	P03864
008	Kit de reparación	1	P6J718ASS18
009	Bolsa	1	P04283

ADVERTENCIA: Para evitar daños en la barca y heridas a los pasajeros, no supere los datos incluidos en la chapa del fabricante.

Especificaciones técnicas

Artículo	Tamaño	Presión de funcionamiento recomendada	Presión en el panel de suelo	Capacidad de carga máxima	Potencia máxima del motor
65047	9'2" x 6'0" x 16.5" 2.80m x 1.52m x 42cm	3.5 psi 0.24 bar	5 psi 0.35 bar	480 kg (1058.2 lbs.) 3 adultos + 1 niño	7.5 kW (10 hp)
65049	10'10" x 6'4" x 17" 3.30m x 1.62m x 44cm	3.5 psi 0.24 bar	5 psi 0.35 bar	640 kg (1411 lbs.) 4 adultos + 1 niño	11.2 kW (15 hp)

BRUGERVEJLEDNING



ADVARSEL

VIGTIGE SIKKERHEDSINSTRUKSER

Følg alle sikkerheds- og driftsinstruktioner. Hvis du ikke følger disse instruktioner, kan det forårsage væltning, eksplosion med drukning til følge.

- Anvend ikke båden med flere end det maksimalt anbefalede antal personer. Uanset antallet af personer om bord må den samlede vægt af personer og udstyr aldrig overstige den maksimale anbefalede belastning. Anvend altid sæderne / siddepladserne.
- Overstig aldrig den maksimalt anbefalede belastning, når båden lastes: Last altid båden omhyggeligt og fordel lasten hensigtsmæssigt for at opretholde trimmet (omtrentligt niveau). Undgå at placere tunge ting højt oppe.
- Når båden anvendes, skal alt redningsudstyr, såsom redningsveste og redningskranske, være eftersat og altid anvendes.
- Gennemgå omhyggeligt, før hvert brug, alle bådens komponenter, inklusive luftkamre, gribered, årer og luftventiler for at sikre, at alt er i god stand og korrekt sikret. Stands venligt for reparation, hvis du finder en beskadigelse.
- Spande, vandøser og luftpumper skal altid være tilgængelige i tilfælde af luftlækage, eller hvis båden tager vand ind.
- Når båden er i bevægelse, skal alle passagerer altid forblive siddende for at undgå at falde overbord. Hold balance i båden. Ubalance i personfordeling eller last kan få båden til at vælte og forårsage drukning.
- Anvend båden tæt på kysten og pas på naturens faktorer, såsom vind, tidevand og tidevandsbølger. **VÆR OPMÆRKSOM PÅ FRALANDSVIND OG STRØM.**
- Hvis et kammer punkterer, mens båden er i vandet, kan det være nødvendigt at pumpe det andet kammer helt op for at forhindre båden i at synke.
- Vær forsigtig, når den lander på kysten. Skarpe og ru genstande, såsom sten, beton, skaller, glas m.v. kan punktere båden. For at undgå beskadigelse træk ikke båden over ru overflader.
- Når der vælges påhængsmotor, se afsnittet om tekniske specifikationer i denne manual for at bestemme det acceptable niveau for hestekræfter.
- For el-motorer udstyret med batterier, bemærk at batterisyre kan være ætsende, hvilket kan forårsage skader på både hud og bådmaterialer.
- For motorer, der anvender brændstof såsom gas, olie, benzin, husk, at brændstof er brandfarligt og bør opbevares væk fra åben ild. Rengør straks båden, hvis der sprøjter brændstof ud over bådens overflade. Vær opmærksom på de potentielle skadelige virkninger af væsker, såsom batterisyre, olie og benzin. Væskerne kan beskadige din båd.
- Pump op i henhold til de nummererede luftkamre og det anbefalede tryk, da det ellers kan forårsage overpumpning og eksplosion. Overskridelse af de på kapacitetsmærkaten angivne data kan forårsage at båden beskadiges eller vælter, hvilket kan føre til drukning.
- Hvis du anvender trækringene til at trække båden, gør det forsigtigt for at undgå overtræk og beskadigelser.
- Vid hvordan du skal sejle en båd. Kontrollér i lokalområdet for oplysninger og/eller nødvendig uddannelse. Lær den lokale lovgivning og de farer, der er relateret til at sejle og/eller udøve andre vandaktiviteter.

GEM DISSE INSTRUKTIONER

65047

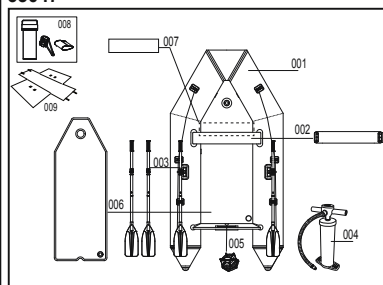

Del nr.	Beskrivelse	ANTAL	RESERVELESNR.
001	Båd	1	P04761
002	Bænksæde	1	P6876ASS17
003	Åre	1 par	P5H666ASS19
004	Luftpumpe	1	P05323
005	Dræningsventil	1	F3C092ASS14
006	Luftfyldt bund	1	P03779
007	Bundbræt	1	P03863
008	Reparationssæt	1	P6J718ASS18
009	Pose	1	P04284

65049

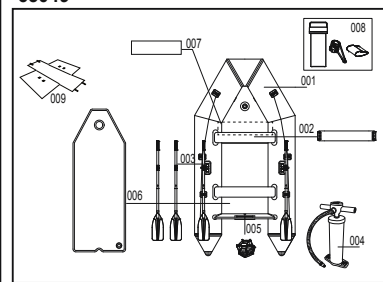

Del nr.	Beskrivelse	ANTAL	RESERVELESNR.
001	Båd	1	P04762
002	Bænksæde	2	P6876ASS17
003	Åre	1 par	P5H666ASS19
004	Luftpumpe	1	P05323
005	Dræningsventil	1	F3C092ASS14
006	Luftfyldt bund	1	P03781
007	Bundbræt	1	P03864
008	Reparationssæt	1	P6J718ASS18
009	Pose	1	P04283

ADVARSEL: Undgå skader på båd og passagerer ved ikke at overskride de data, der står på mærkepladen.

Tekniske specifikationer

Vare	Størrelse	Anbefalet funktionstryk	Tryk ved gulvbræt	Maksimum bæreevne	Største motoreffekt
65047	9'2" x 60" x 16.5" 2.80m x 1.52m x 42cm	3.5 psi 0.24 bar	5 psi 0.35 bar	480 kg (1058.2 lbs.) 3 voksne + 1 barn	7.5 kW (10 hp)
65049	10'10" x 64" x 17" 3.30m x 1.62m x 44cm	3.5 psi 0.24 bar	5 psi 0.35 bar	640 kg (1411 lbs.) 4 voksne + 1 barn	11.2 kW (15 hp)

Bemærk:

- Bundbrædderne skal samles, før båden pustes op.
- Længere tids udsættelse for sollys kan forkorte bådens levetid. Vi tilråder, at du ikke efterlader båden i direkte sollys i mere end 1 time efter brug.

BEMÆRK: Trykmåleren er kun til oppumpning, og trykmålerens værdier er blot referencemål, og den må ikke anvendes som et præcisionsinstrument.

- Benyt kun Bestway® godkendte luftpumper.
- Brug aldrig motordrevne højtryksluftpumper, der kan give for højt tryk.
- Under- og overpumpning af båden kan medføre sikkerhedsrisici.
- Kontroller altid lufttrykket, før båden tages i brug.
- Stil eller læn aldrig genstande op mod båden under oppumpningen.
- Åbn aldrig for dækslet til luftventilen, mens båden er i brug.
- Sørg for, at ventilen er lukket tæt, før båden tages i brug.

Bemærk: Når årene ikke anvendes, skal de låses i årelukketøj for at undgå beskadigelse.

Montering af påhængsmotor

Når båden er fuldt oppustet og i vandet, kan en påhængsmotor sættes på motorbeslaget midt på hækken.

Bemærk:

- Kontroller, at motoren altid er solidt fastgjort på agterspejlet.
- Læs vejledningen til påhængsmotoren om korrekt montering og betjening.
- En for stor motor på en båd kan forårsage alvorlige personskader, livsfare eller skader på båden. Den største motoreffekt, der må bruges, vises på produktets mærkning.

Vedligeholdelse

- Pump op til det tryk i PSI, der er angivet ved siden af ventilen.
- Undgå længere tids udsættelse for solskin eller regn ved at trække det udvendige dækket over som beskyttelse, når det ikke bruges.
- Rengør med mildt sæbevand og en blød klud, hvis det ikke anvendes i længere tid. Tørres før opbevaring. Opbevares på et tørt og skyggefult sted og holdes uden for børns rækkevidde.
- Brug fastnøglen til at spænde luftventilen, hvis den er utæt.

Tømning

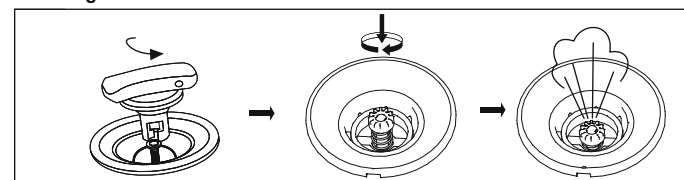

Opbevaring

- Fjern årene fra årelukketøjet.
- Bemærk:** Opbevar alt tilbehør til senere brug.
- Rengør omhyggeligt båden med mild sæbe og rent vand.
- Bemærk:** Anvend ikke acetone, syre og/eller basiske opløsninger.
- Brug en tør klud til nænsomt at rengøre alle overflader.
- Bemærk:** Tør ikke produktet i direkte sollys. Tør heller aldrig udstyret med elektriske tørrere. Dette kan forårsage beskadigelse eller forkorte bådens levetid.
- Luften lukkes ud ved at åbne luftventilerne. Det sker ved at trykke styrespindlen ind og dreje den, til ventilen holdes åben. Tøm alle kamrene samtidigt for luft, så lufttrykket falder samtidig. Dette vil forhindre, at der opstår skader på bådens indre opbygning.
- Tøm derefter kølen for luft.
- Adskil sædet og gulvet.
- Fold båden sammen fra forende til bagende for fjernelse af tilbageværende luft. Du kan også anvende en pumpe til at tømme den resterende luft.

REPARATIONSVEJLEDNING:

- Rens området, der skal repareres, fuldstændigt.
- Skær reparationslappen til i korrekt størrelse.
- Påfør kun den mængde lim, der er nødvendig til at dække reparationsstedet.
- Tryk reparationslappen med fast hånd mod reparationsstedet i 30 sekunder.
- Vent 1 time før oppumpning.

Lim medfølger ikke i reparationssettet på grund af reglerne for forsendelse. Du kan finde silikonebaseret lim i de fleste detailforretninger. Læs omhyggeligt advarelsmærkerne og følg vejledningen på limen, før du prøver følgende reparationsstrin.

Registrering (Kun for amerikanske/canadiske kunder)

Hvis du har brug for at registrere din båd, bedes du venligst have bådens skrogs identifikationsnummer, samt model og navn klar, og herefter gå til bestwaycorp.com/support for at få dit oprindelsescertifikat, eller du kan sende en e-mail til service@bestwaycorp.us for at få et oprindelsescertifikat.

OPBEVAR VENLIGST DENNE BRUGSANVISNING PÅ ET SIKKERT STED OG GIV DEN VIDERE TIL DEN NYE

MANUAL DO PROPRIETÁRIO



ATENÇÃO INSTRUÇÕES DE SEGURANÇA IMPORTANTES

Siga todas as Instruções de Segurança e Funcionamento. Se você não seguir estas instruções, isto pode causar viragem, explosão do barco e inclusive afogamento.

- Não exceda o número máximo recomendado de pessoas. Independentemente do número de pessoas que estão a bordo, o peso total das pessoas e do equipamento não deve exceder a carga máxima recomendada. Utilize sempre os bancos / assentos disponíveis.
- Quando carrega a embarcação, nunca exceda a carga máxima recomendada: Carregue sempre a embarcação com cuidado e distribua as cargas adequadamente para manter a forma compensada (aproximadamente nivelada). Evite colocar grandes pesos em cima.
NOTA: A carga máxima recomendada inclui o peso de todas as pessoas a bordo, todas as provisões e bens pessoais, todo o equipamento que não está incluído na massa da embarcação, carga (se houver) e todo o tipo de líquidos consumíveis (água, combustível, etc.)
- Ao usar o barco, os dispositivos de salvamento como coletes salva-vidas e bóias devem ser previamente inspecionados constantemente.
- Antes de cada uso, inspecione cuidadosamente todos os componentes do barco, incluindo as câmaras de ar, as cordas de segurança, os remos e as válvulas de ar para garantir que tudo esteja em boas condições e no seu devido lugar. Conserte se for encontrado qualquer dano.
- Baldes, caçambas de água e bombas de ar devem estar sempre à disposição em caso de perda de ar ou se entrar água no barco.
- Quando o barco estiver em movimento, todos os passageiros devem permanecer sempre sentados para evitar cair fora do barco. Mantenha o barco equilibrado. Uma distribuição desequilibrada das pessoas ou da carga no barco podem causar viragem do barco e afogamento.
- Use o barco sempre próximo à costa e esteja sempre atento a fatores naturais como o vento, maré e ondas altas.
CONTROLE SEMPRE A POSSIBILIDADE DE TEMPESTADES DE VENTO E CORRENTES.
- Pode ser necessário preencher totalmente a outra câmara para evitar que o barco vaze.
- Ao atracar em terra firme, carregue o barco. Objetos pontiagudos e duros como pedras, cimento, conchas, vidro, etc. podem furar o barco. Para evitar danos não arraste o barco em superfícies duras.
- Ao escolher um motor externo, consulte a seção das especificações técnicas deste manual para determinar o as taxas de alimentação aceitáveis.
- Para motores elétricos equipados com baterias, note que o ácido da bateria é cáustico, o que pode causar danos tanto ao barco como aos componentes.
- Para motores que usam combustíveis como gás, óleo, gasolina, uma vez que são substâncias inflamáveis deve-se manter afastados de chamas de fogo. Além do mais, limpe o barco imediatamente se respingar combustível na sua superfície. Tome atenção aos potenciais efeitos perigosos dos líquidos como ácido da bateria, petróleo, gasolina. Os líquidos podem danificar o seu barco.
- Encha de acordo com a câmara de ar numerada e à pressão nominal do barco, ou será causada inflação exagerada e explosão do barco. Ultrapassar os dados referidos na placa de capacidade poderá danificar a estrutura, dar origem ao seu capotamento e, posteriormente, afundamento.
- Se forem usados anéis de rebouque, vá devagar de modo a evitar viragem, pois podem ocorrer danos.
- Saiba como operar uma embarcação. Obtenha mais informações e/ou formação, conforme o necessário. Informe-se sobre os regulamentos locais e sobre os perigos relacionados com a navegação e/ou outras actividades aquáticas.

GUARDE BEM ESSAS INSTRUÇÕES

65047

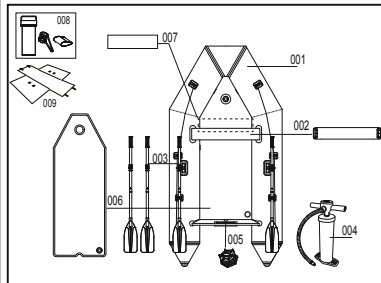

N.º Peça	Descrição	QTD	PEÇA SOBRESSELENTE N.º
001	Barco	1	P04761
002	Banco	1	P6876ASS17
003	Remo	1 par	P5H666ASS19
004	Bomba de ar	1	P05323
005	Válvula de drenagem	1	F3C092ASS14
006	Pavimento Airdeck	1	P03779
007	Placa base	1	P03863
008	Kit de reparação	1	P6J718ASS18
009	Saco	1	P04284

65049

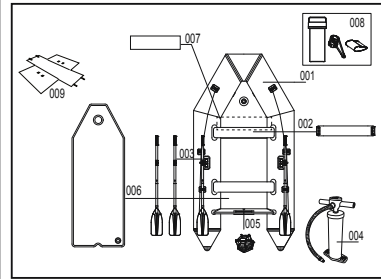

N.º Peça	Descrição	QTD	PEÇA SOBRESSELENTE N.º
001	Barco	1	P04762
002	Banco	2	P6876ASS17
003	Remo	1 par	P5H666ASS19
004	Bomba de ar	1	P05323
005	Válvula de drenagem	1	F3C092ASS14
006	Pavimento Airdeck	1	P03781
007	Placa base	1	P03864
008	Kit de reparação	1	P6J718ASS18
009	Saco	1	P04283

ATENÇÃO: Para evitar danos ao barco e aos passageiros, por favor não exceda os dados indicados na placa do construtor.

Especificações Técnicas

Item	Tamanho	Pressão de trabalho recomendada	Pressão do assoalho	Capacidade de carga máxima	Potência máxima do motor
65047	9'2" x 60" x 16.5" 2.80m x 1.52m x 42cm	3.5 psi 0.24 bar	5 psi 0.35 bar	480 kg (1058.2 lbs.) 3 adultos + 1 criança	7.5 kW (10 hp)
65049	10'10" x 64" x 17" 3.30m x 1.62m x 44cm	3.5 psi 0.24 bar	5 psi 0.35 bar	640 kg (1411 lbs.) 4 adultos + 1 criança	11.2 kW (15 hp)

Nota:

- As placas do piso devem ser montadas antes de encher o casco.
- A exposição prolongada ao sol pode reduzir a vida útil do seu barco. Sugerimos não deixar os barcos sob luz solar direta por mais de 1 hora após o uso.

NOTA: O manómetro serve apenas para fins de enchimento, e o valor do manómetro de pressão serve apenas como referência, não deve ser usado como um instrumento de precisão.

- Use somente as bombas de inflagem aprovadas pelas Bestway®.
- Nunca use bombas de ar de alta pressão acionadas com motor para não causar uma inflagem exagerada.
- Inflagem deficiente ou exagerada resultará em perigos de segurança.
- Verifique sempre a pressão de inflagem antes de usar o barco.
- Nunca apóie ou deixe movimentos no barco durante a inflagem.
- Nunca abra a tampa da válvula de ar quando o barco estiver em utilização.
- Verifique sempre se a válvula está bem fechada antes de usar o barco.

Nota: Quando os remadores não estiverem em uso, bloqueie os remadores com os bloqueadores para evitar danos.

Instalação do motor externo

Com o barco totalmente enchido e na água, engate o motor externo na montagem do motor no centro da quilha.

Nota:

- Certificar-se que o motor se encontra sempre fixo à trave.
- Leia as instruções do motor externo para a instalação e a operação correta.
- Uma excessiva potência no barco pode resultar em graves ferimentos, morte ou danos no barco. Para a potência máxima do motor que pode ser utilizada, ver a marcação do produto.

Manutenção

- Inflar de acordo com o PSI marcado, além da válvula;
- Para evitar a exposição prolongada à luz solar ou à chuva, coloque a tampa externa por cima para proteção quando não estiver em uso;
- Limpe-o com água e sabão neutro e um pano macio, caso não seja utilizado por muito tempo. Seque antes de guardar. Guarde-o em local seco e com sombra e mantenha-o fora do alcance das crianças.
- Use a chave para apertar a válvula de ar se ela vaziar.

Esvaziar

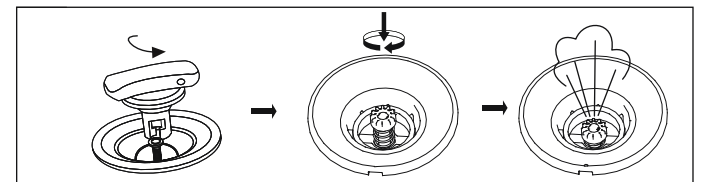

Armazenamento

- Remover os aros dos remos.
Nota: Mantenha os acessórios para uso futuro.
- Limpe cuidadosamente o barco usando um sabão leve com água limpa.
Nota: Não use acetona, ácido e/ou soluções alcalinas.
- Use um pano para secar ligeiramente todas as superfícies.
Nota: Não seque o produto sob luz direta do sol. Além do mais, nunca seque o equipamento com secadores elétricos. Agindo desse modo pode causar danos e abreviar a vida útil do barco.
- Para desvaziar, abra as válvulas de ar pressionando a haste de controle e rodando-a até que as válvulas permaneçam abertas. Esvazie as câmaras do casco ao mesmo tempo que a pressão de ar também diminua. Isto fará com que se evite danos nas estruturas internas do barco.
- Depis esvazie a quilha.
- Desmonte o assento e o pavimento.
- Dobre o barco da frente para trás para evitar ar adicional. Você também pode usar uma bomba para drenar o ar restante.

INSTRUÇÕES DE REPARAÇÃO:

- Limpe completamente a área a ser reparada.
- Corte o tamanho correcto do material de remendo de reparação. Aplique apenas a quantidade de cola necessária para cobrir o local de reparação.
- Pressione o remendo de reparação firmemente contra o local de reparação durante 30 segundos.
- Aguarde 1 hora antes do enchimento.

A cola não está incluída no kit de reparação devido a impedimentos de envio. Pode encontrar cola de silicone na maioria das grandes superfícies de retalho. Leia cuidadosamente os rótulos de aviso e siga estritamente as instruções no verso da cola antes de tentar os seguintes passos de reparação.

Registro (Somente para clientes dos EUA/Canadá)

Se precisar de registar o seu barco, por favor, tenha Número de Identificação do Casco do barco e o nome do modelo prontos e, em seguida, visite bestwaycorp.com/support para obter o seu Certificado de Origem, ou então pode enviar um email para service@bestwaycorp.us para o Certificado de Origem.

POR FAVOR, MANTENHA ESTE MANUAL NUM LOCAL SEGURO, E ENTREGUE-O AO NOVO PROPRIETÁRIO QUANDO VENDER A EMBARCAÇÃO.

РУКОВОДСТВО ПОЛЬЗОВАТЕЛЯ



ВНИМАНИЕ ВАЖНЫЕ ПРАВИЛА ТЕХНИКИ БЕЗОПАСНОСТИ

Выполняйте все инструкции по технике безопасности и эксплуатации изделия. Лодка может переворачиваться или лопнуть и затонуть, если вы не будете выполнять эти инструкции.

1. Запрещается превышать максимальное число пассажиров. Независимо от числа людей на борту общий вес пассажиров и груза не должен превышать максимальную грузоподъемность лодки. Обязательно используйте все сидячие места в лодке.
2. При загрузке лодки запрещается превышать ее максимальную грузоподъемность, всегда аккуратно загружайте лодку и правильно распределяйте груз для сохранения дифферента (лодка должна сидеть ровно). Не укладывайте тяжелые вещи сверху.
ПРИМЕЧАНИЕ: Максимальная разрешенная грузоподъемность включает в себя вес всех людей, снабжения и личных вещей, любого инвентаря не включенного в общую массу плавсредства порожнем, любой груз и все жидкие запасы (вода, топливо и т.п.).
3. При использовании лодки всегда должны использоваться предварительно проверенные спасательные средства, как то: спасательные жилеты и круги.
4. Перед каждым использованием внимательно проверяйте все части лодки, включая воздушные камеры, фалы, весла и воздушные клапана, для того чтобы убедиться в их исправном состоянии и надежности крепления. При обнаружении любых повреждений, отремонтируйте их сразу.
5. В лодке всегда должны иметься ведро, черпаки и воздушный насос, на случай, если лодка спустит воздух или наберет воды.
6. При движении лодки все пассажиры должны сидеть, чтобы не выпасть за борт. Груз в лодке должен быть равномерно распределен. Неравномерное распределение груза и пассажиров опасно.
7. Используйте лодку недалеко от берега и берегитесь природных факторов, как то: ветра, приливов и отливов, больших волн. **НЕ ЗАБЫВАЙТЕ ПРО ВЕТЕР И ТЕЧЕНИЕ, КОТОРЫЕ МОГУТ ОТНЕСТИ ВАС ОТ БЕРЕГА.**
8. Когда лодка будет на воде, возможно, потребуется полностью накачать другую камеру, чтобы не дать лодке утонуть.
9. Будьте внимательны, приставая к берегу. Острые и неровные предметы, камни, куски бетона, ракушки, стекла и т.д. могут проткнуть лодку. Во избежание повреждений не тащите лодку волоком по неровным поверхностям.
10. При выборе лодочного мотора разрешаемые значения мощности можно посмотреть в технической части этого руководства.
11. При использовании электрических лодочных моторов с аккумуляторами, не забывайте о том, что едкая кислота из аккумуляторов может причинить вред и вашей коже и лодке.
12. Топливо для моторов на газе, бензине или дизельном топливе храните вдали от открытого огня. Если топливо попадет на лодку, немедленно очистите загрязненную поверхность. Учитывайте потенциальное вредное воздействие жидкостей, таких как электролит, масло, бензин. Эти жидкости могут повредить лодку.
13. Надувайте воздушные камеры до номинального давления, указанного на лодке, иначе давление будет чрезмерным, и лодка лопнет. Превышение данных, указанных на табличке грузоподъемности, может привести к повреждению лодки, ее переворачиванию и затоплению.
14. Если вы тянете лодку за фалы, делайте это медленно, излишнее усилие может повредить лодку.
15. Научитесь управлять лодкой. Изучите местный район плавания и получите необходимую подготовку. Изучите местные правила плавания и имеющиеся опасности для плавания на лодках и занятий водным спортом.

ХРАНИТЕ ЭТУ ИНСТРУКЦИЮ

65047

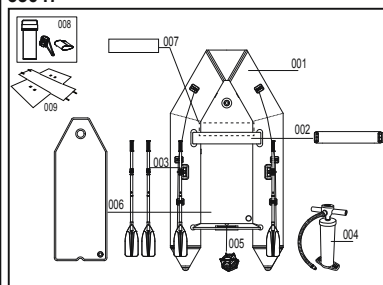

№ компонента	Описание	К-ВО	№ ЗАПАСНОЙ ЧАСТИ
001	Лодка	1	P04761
002	Жесткое сиденье	1	P6876ASS17
003	Весло	1 пара	P5H666ASS19
004	Воздушный насос	1	P05323
005	Сливной клапан	1	F3C092ASS14
006	Надувной пол Air-deck	1	P03779
007	Основание	1	P03863
008	Набор для ремонта	1	P6J718ASS18
009	Сумка	1	P04284

Примечание:

- Прежде чем накачивать корпус, необходимо собрать настил.
- Продолжительное нахождение на солнце может сократить срок службы вашей лодки. Мы рекомендуем не оставлять лодку под прямыми лучами солнца более чем на 1 час после использования.

ПРИМЕЧАНИЕ: Манометр предназначен только для целей надувания, а его показания служат только для справки; его нельзя использовать как прецизионный инструмент.

- Используйте только одобренные фирмой Bestway® воздушные насосы.
- Никогда не пользуйтесь высокопроизводительными электрическими насосами, это может привести к тому, что вы перекачаете лодку.
- В обоих случаях, когда лодка надута или слабо или очень сильно, это небезопасно.
- Перед тем как пользоваться лодкой, всегда проверяйте давление.
- Во время надувания никогда не наступайте на лодку и не кладите на нее никакие предметы.
- Никогда не открывайте крышку воздушного клапана во время использования лодки.
- Перед началом использования лодки убедитесь в том, что он плотно закрыт.

Примечание: Если вы не пользуетесь веслами, закрепите их в зажимах для весел, чтобы избежать повреждений.

Установка подвесного мотора

После того как лодка надута и спущена на воду, установите подвесной мотор на подмоторную доску на корме.

Примечание:

- Следите за тем, чтобы мотор всегда был надежно закреплен на транце.
- Для правильной установки и эксплуатации подвесного мотора обращайтесь к инструкции на мотор.
- Установка на лодку двигателя с чрезмерной мощностью может стать причиной серьезной или смертельной травмы или повреждения лодки. Максимальная мощность мотора для лодки указана на самой лодке.

Техническое обслуживание

1. Накачайте до уровня давления, указанного рядом с клапаном (psi).
2. Для предотвращения продолжительного воздействия прямых солнечных лучей или дождя накрывайте изделие, когда оно не используется.
3. Если изделие не предполагается использовать продолжительное время, вымойте его мягкой тканью с водой и мягким мылом. Высушите изделие перед помещением его на хранение. Храните изделие в тени в сухом, недоступном для детей месте.
4. Если воздушный клапан пропускает воздух, затяните его гаечным ключом.

Сдувание

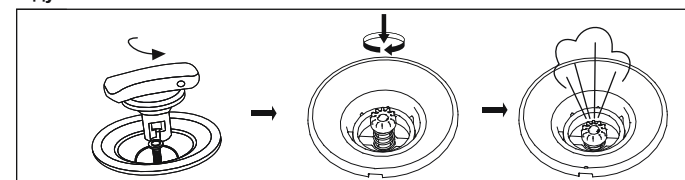

Хранение

1. Выньте весла из уключин.
2. **Примечание:** Сохраняйте все дополнительные части для будущего употребления.
3. Тщательно мойте лодку чистой водой с мягким мылом.
Примечание: Не пользуйтесь ацетоном, кислотами и (или) щелочными растворами.
4. Аккуратно вытирайте все поверхности куском ткани.
Примечание: Не сушите изделие под прямыми лучами солнца. Никогда не пользуйтесь электрическим феном для просушки лодки. Это может повредить лодку и сократить срок ее службы.
5. Чтобы выпустить воздух из лодки, откройте воздушный клапан, для чего нажмите контрольный стержнек и поворачивайте до тех пор, пока клапан не откроется. Выпускайте воздух из всех камер корпуса одновременно, так чтобы давление падало равномерно. Это позволит избежать повреждения внутренних элементов конструкции лодки.
6. После этого сдуйте днище.
7. Складывайте лодку с носа в корму, чтобы удалить оставшийся воздух. Для удаления воздуха можно воспользоваться насосом.

ИНСТРУКЦИИ ПО РЕМОНТУ:

- Полностью очистите область, нуждающуюся в ремонте.
- Из ремонтной заплатки вырежьте кусок нужного размера. Нанесите количество клея, достаточное только для покрытия области, нуждающейся в ремонте.
- Сильно прижмите ремонтную заплатку к области, нуждающейся в ремонте, на 30 секунд.
- Подождите 1 час, затем накачивайте воздух.

В связи с ограничениями перевозки клей не входит в комплект поставки. Клей на силиконовой основе можно найти в большинстве розничных торговых точек. Внимательно прочтите наклейки с предупреждениями и точно следуйте инструкциям на задней стороне упаковки клея, прежде чем приступать к выполнению изложенных ниже шагов по ремонту.

Регистрация (Только для покупателей из США и Канады)

Если требуется регистрация лодки, запишите заводской номер корпуса и наименование модели, после чего зайдите на сайт bestwaycorp.com/support для получения Свидетельства о происхождении, или запросите Свидетельство письмом электронной почты на адрес service@bestwaycorp.us

ХРАНИТЕ ЭТУ ИНСТРУКЦИЮ В НАДЕЖНОМ МЕСТЕ И ПЕРЕДАВАЙТЕ НОВОМУ ВЛАДЕЛЬЦУ ПРИ ПРОДАЖЕ ПЛАВСРЕДСТВА.

65049

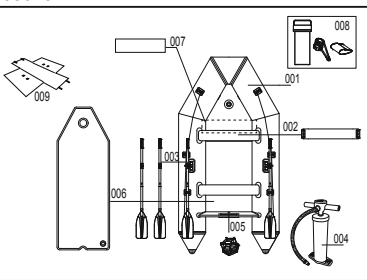

№ компонента	Описание	К-ВО	№ ЗАПАСНОЙ ЧАСТИ
001	Лодка	1	P04762
002	Жесткое сиденье	2	P6876ASS17
003	Весло	1 пара	P5H666ASS19
004	Воздушный насос	1	P05323
005	Сливной клапан	1	F3C092ASS14
006	Надувной пол Air-deck	1	P03781
007	Основание	1	P03864
008	Набор для ремонта	1	P6J718ASS18
009	Сумка	1	P04283

ВНИМАНИЕ: Во избежание повреждения лодки и травм пассажиров не превышайте максимальные значения параметров, указанных на табличке технических данных.

Технические данные

Позиция	Размер	Рекомендованное рабочее давление	Давление в пайолах (надувном полу)	Максимальная допустимая нагрузка	Максимальная мощность двигателя
65047	9'2" x 60" x 16.5" 2.80м x 1.52м x 42см	3.5 psi 0.24 бар	5 psi 0.35 бар	480 кг (1058.2 Фунтов.) 3 взрослых + 1 ребенок	7.5 кВт (10 лс)
65049	10'10" x 64" x 17" 3.30м x 1.62м x 44см	3.5 psi 0.24 бар	5 psi 0.35 бар	640 кг (1411 Фунтов.) 4 взрослых + 1 ребенок	11.2 кВт (15 лс)

PŘÍRUČKA PRO MAJITELE

UPOZORNĚNÍ
DŮLEŽITÉ BEZPEČNOSTNÍ POKYNY

Dodržujte všechny bezpečnostní a provozní pokyny. Při nedodržení těchto pokynů hrozí převrácení, roztržení člunu a utonutí.

- Nepřekračujte maximální doporučený počet osob. Bez ohledu na počet osob na palubě, nesmí celková hmotnost lidí a vybavení překročit maximální doporučené zatížení. Vždy používejte k tomu určená sedadla/místa k sezení.
- Při nakládání člunu nepřekračujte max. povolenou zátěž: Člun vždy nakládejte pozorně, rozložte zátěž tak, aby byla dodržena navržená vodoryska (člun musí být přibližně vodorovně). Neumísťujte těžké předměty nahoru.
POZNÁMKA: Max. doporučená zátěž zahrnuje všechny osoby na palubě, všechnu jejich výbavu a majetek, jakékoli vybavení, které není zahrnuto v prázdné váze člunu, náklad (pokud jej převážíte) a všechny spotřební materiály (voda, palivo atd.).
- Záchranářské zařízení, jako jsou záchranářské vesty a bóje, je třeba vždy předem zkontrolovat a vždy je používat.
- Před každým použitím pečlivě zkontrolujte všechny části člunu, včetně vzduchových komor, provazů pro bezpečná uchopení, vesel a vzduchových ventilů; vše musí být v dobrém stavu a řádně upevněno. Pokud naleznete závadu, přestaňte produkt používat a opravte jej.
- Pro případ vniknutí vody do člunu musí být na palubě vždy vědro, naběračka na vylévání vody a vzduchové čerpadlo.
- Při pohybu člunu musí všichni cestující sedět, aby nepřepadli přes palubu. Člun udržujte vyvážený. Nerovnoměrné rozmístění osob nebo zátěže může vést k převrácení člunu a utonutí.
- Tento člun používejte v blízkosti pobřeží a dávejte pozor na přírodní faktory jako je vítr, příliv a přílivové vlny.
DÁVEJTE POZOR NA POBŘEŽNÍ VĚTRY A PROUDY.
- Pokud při plavbě dojde k proražení jedné komory, může být nutné plně nafouknout druhou komoru, aby se člun nepotopil.
- Při přistávání u břehu buďte opatrní. Ostré a drsné předměty, jako jsou kameny, beton, mušle, sklo atd. mohou člun prorazit. Aby nedošlo k poškození člunu, nevěčte jej po drsném povrchu.
- Při výběru přívěsného motoru nahlédněte do sekce Technické specifikace v této příručce a zjistíte, jaký nejvýkonnější motor lze použít.
- V případě elektromotorů napájených baterií dejte pozor na to, že elektrolyt v baterii může být žíravý a může poškodit pokožku i materiály, z nichž je člun vyroben.
- V případě motorů na plyn, naftu nebo motor je palivo hořlavé a je nutno je chránit před otevřeným ohněm. Pokud dojde k potřísnění člunu palivem, okamžitě povrch omyjte. Mějte na paměti možné škodlivé účinky kapalin jako je kyselina z baterií, olej nebo benzín. Tyto kapaliny mohou člun poškodit.
- Nafoukněte v souladu s nominálním tlakem uvedeným na člunu. V opačném případě způsobíte přefouknutí a/nebo výbuch. Překročení údajů uvedených na štítku s kapacitou může vést k poškození plavidla, převrácení a potopení.
- Pokud člun vlečete za vlečná oka, nevěčte nadměrnou rychlostí, jinak dojde k poškození. Naučte se, jak s člunem zacházet. Dle potřeby si zjistěte informace a/nebo školení od někoho v okolí. Informujte se o místních předpisech a nebezpečích souvisejících s plavbou na člunu a/nebo dalšími aktivitami na vodě.

TYTO POKYNY SI ULOŽTE

65047

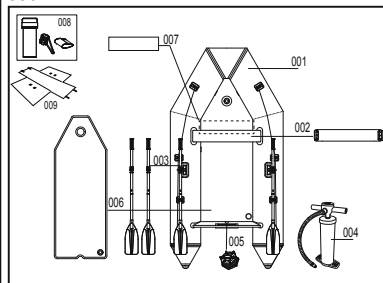

Číslo dílu	Popis	MNOŽ	Č. NÁHRADNÍHO DÍLU
001	Člun	1	P04761
002	Lavice	1	P6876ASS17
003	Veslo	1 pair	P5H666ASS19
004	Vzduchová pumpa	1	P05323
005	Vypouštěcí ventil	1	F3C092ASS14
006	Nafukovací podlaha	1	P03779
007	Základní deska	1	P03863
008	Sada pro opravy	1	P6J718ASS18
009	Brašna	1	P04284

65049

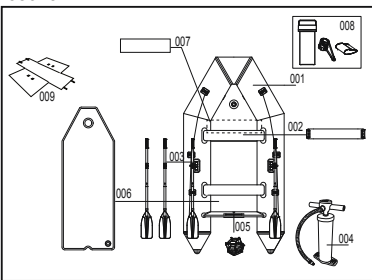

Číslo dílu	Popis	MNOŽ	Č. NÁHRADNÍHO DÍLU
001	Člun	1	P04762
002	Lavice	2	P6876ASS17
003	Veslo	1 pair	P5H666ASS19
004	Vzduchová pumpa	1	P05323
005	Vypouštěcí ventil	1	F3C092ASS14
006	Nafukovací podlaha	1	P03781
007	Základní deska	1	P03864
008	Sada pro opravy	1	P6J718ASS18
009	Brašna	1	P04283

UPOZORNĚNÍ: Abyste zabránili poškození lodí a poranění cestujících, nepřekračujte údaje uvedené na štítku výrobce.

Technické údaje

Položka	Rozměr	Doporučený provozní tlak	Tlak v podlahové desce	Maximální zatížení	Maximální výkon motoru
65047	9'2" x 60" x 16.5" 2.80m x 1.52m x 42cm	3.5 psi 0.24 bar	5 psi 0.35 bar	480 kg (1058.2 lbs.) 3 dospělí + 1 dítě	7.5 kW (10 hp)
65049	10'10" x 64" x 17" 3.30m x 1.62m x 44cm	3.5 psi 0.24 bar	5 psi 0.35 bar	640 kg (1411 lbs.) 4 dospělí + 1 dítě	11.2 kW (15 hp)

Poznámka:

- Desky podlahy musí být sestaveny před tím, než nafouknete trup.
- Dlouhodobé vystavení slunci může zkracovat životnost člunu. Navrhujeme nenechávat člun na přímém slunci déle než 1 hodinu po použití.

POZNÁMKA: Tlakoměr je určen pouze k huštění a hodnota, kterou udává, je pouze orientační. Tlakoměr nelze použít jako přesný přístroj.

- Používejte pouze schválené pumpy Bestway®.
- Nikdy nepoužívejte vysokotlaké kompresory. Mohlo by dojít k přehuštění.
- Podhuštění a přehuštění může způsobit riziko.
- Před použitím člunu vždy zkontrolujte tlak nahuštění.
- Při huštění na člunu nestůjte ani na něj nik nepokládejte.
- Nikdy neotevírejte kryt vzduchového ventilu, když je člun používán.
- Před použitím člunu zkontrolujte, že je ventil pevně uzavřený.

Poznámka: Pokud vesla právě nepoužíváte, zajistěte je sponami, aby se nepoškodila.

Instalace přívěsného motoru

Po nafouknutí člunu a položení na vodu upevněte přívěsný motor na držák uprostřed zádi člunu.

Poznámka:

- Motor musí být vždy upevněn na příčnici.
- Správná instalace a používání přívěsného motoru viz jeho příručka.
- Použití příliš silného motoru může vést k vážnému poranění, úmrtí a k poškození člunu.

Údržba

- Nafoukněte v souladu s údajem PSI vedle ventilu;
- Abyste se vyhnuli dlouhodobému působení slunečních paprsků nebo deště v době, kdy člun nepoužíváte, chráňte horní část vnějším krytem.
- Pokud víte, že nebudete člun delší dobu používat, očistěte jej jemnou mýdlovou vodou a jemným hadříkem. Před uložením jej nechte uschnout. Člun uložte na suchém a stinném místě mimo dosah dětí.
- V případě, že ventily netěsní, utáhněte je klíčem.

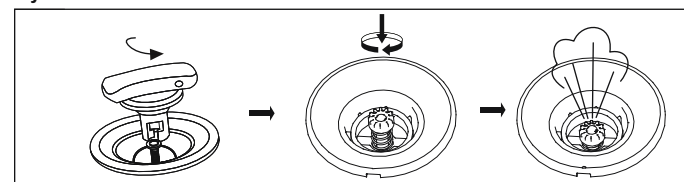
Vyfukování

Skladování

- Vyjmete vesla ze zámků.
Poznámka: Veškeré příslušenství uložte pro příští použití.
- Člun opatrně omyjte mýdlovou vodou.
Poznámka: Nepoužívejte aceton, kyselý ani zásadité roztoky.
- Na jemné očištění všech povrchů použijte hadřík.
Poznámka: Nesušte produkt na přímém slunci. Nesušte jej elektrickými vysoušeči. Došlo by k poškození člunu a zkrácení jeho životnosti.
- Pokud chcete člun vyfouknout, otevřete vzduchové ventily zatlačením a otočením, dokud ventily nezůstanou otevřené. Všechny komory trupu vypouštějte najednou, aby tlak ve všech klesal najednou. Předejte tak poškození vnitřní konstrukce člunu.
- Poté vypusťte kýl.
- Rozeberte sedadlo a podlahu.
- Člun přeložte zepředu dozadu a vytlačte z něj tak vzduch. Zbytek vzduchu lze také vyčerpát vzduchovým čerpadlem.

NÁVOD K OPRAVĚ:

- Zcela očistěte opravované místo.
- Vystříhnete záplatu vhodné velikosti.
- Naneste lepidlo pouze na lepenou oblast.
- Pevně namáčkněte záplatu na dané místo a tiskněte ji po dobu 30 sekund.
- Před nafouknutím vyčkejte 1 hodinu.

Lepidlo není součástí sady na opravu kvůli přepravním omezením. Silikonové lepidlo lze zakoupit téměř v každém obchodě. Před samotnou opravou si pečlivě přečtěte varovné štítky a striktně dodržujte pokyny uvedené na lepidle.

Registrace (Pouze pro zákazníky z USA/Kanady)

Pokud potřebujete svou loď zaregistrovat, připravte si identifikační číslo trupu lodí a název modelu lodí a poté navštivte bestwaycorp.com/support, kde získáte své Potvrzení o původu, nebo nám tyto údaje zašlete na e-maílovou adresu service@bestwaycorp.us

TUTO PŘÍRUČKU UCHOVÁVEJTE NA BEZPEČNÉM MÍSTĚ, A PŘI PRODEJI PLOVIDLA JI PŘEDEJTE NOVÉMU MAJITELI

BRUKERHÅNDBOK



Advarsel

VIKTIGE SIKKERHETSINSTRUKSJONER

Følg alle instruksjonene for sikkerhet og bruk. Hvis disse instruksjonene ikke følges, kan det forårsake kantring, at båten eksploderer, og føre til drukning.

- Ikke overskrid maks anbefalt antall personer. Uavhengig av antall personer om bord, må totalvekten av personer og utstyr aldri overstige den maks anbefalt last. Bruk alltid setene/sitteplassene i båten.
- Når båten belastes, må maks anbefalt last aldri overskrides: Fyll alltid båten forsiktig og fordel lasten hensiktsmessig for å opprettholde utformingen (omtrentlig nivå). Unngå å plassere tung last høyt oppe.
MERK: Maks anbefalt last inkluderer vekten av alle personer om bord, alt tilbehør og personlige eiendeler, utstyr som ikke følger med båten og væsker (vann, drivstoff, osv.).
- Ved bruk av båten, må livreddende utstyr som redningsvester og bøyer sjekkes før bruk, og alltid være tilgjengelig/brukes.
- Før hver bruk må alle delene på båten sjekkes, herunder luftkamre, tau, årer og luftventiler, for å sikre at alt er i god stand og godt sikret. Eventuelle skader må repareres umiddelbart.
- Bøtter, ausekar og luftpumper skal alltid være tilgjengelig i tilfelle luftlekkasje eller hvis båten tar inn vann.
- Når båten er i bevegelse, må alle passasjerer forbli sittende for å unngå at båten kantrer. Hold båten balansert. Ujevn fordeling av personer eller last i båten kan føre til at båten kantrer, og dermed til drukning.
- Bruk båten nær land og vær oppmerksom på værforhold som vind, tidevann og bølger. **VÆR OPPMERKSOM PÅ VIND- OG STRØMFORHOLD.**
- Dersom et kammer punkteres når båten er i vannet, kan det være nødvendig å blåse det andre luftkammeret helt opp for å hindre at båten synker.
- Vær forsiktig når båten går legges til land. Skarpe og grove objekter som steiner, mur, skjell, glass, etc. kan punktere båten. For å unngå skader må båten ikke trekkes over ujevn grunn.
- Ved valg av påhengsmotor, se de tekniske spesifikasjonene i denne bruksanvisningen for se hvor mange hestekrefter som er egnet.
- For elektriske motorer med batteri, gjør det oppmerksom på at batterisyren kan være etsende, noe som kan føre til skade på både hud og båt.
- For motorer som bruker drivstoff som gass, olje, bensin, må drivstoffet holdes unna åpen flamme da det er brannfarlig. Vask båten umiddelbart hvis det søles drivstoff på den. Vær oppmerksom på de potensielle skadevirkningene av væsker som batterisyre, olje og bensin. Væskene kan skade båten.
- Blås opp båten ifølge de nummererte luftkammerne og angitt trykk på båten, ellers kan det føre til overtrykk og eksplosjon. Overskridelse opplysningene på kapasitetsmerkingen kan føre til skader, kantring og således drukning.
- Ved bruk av sleperingene for å slepe båten, gå i sakte fart for å unngå at det oppstår skader.
- Brukeren må kjenne til hvordan en båt brukes. Sjekk i ditt lokale område for informasjon og/eller opplæring etter behov. Gjør deg kjent med lokale bestemmelser og farer knyttet til båtligv og/eller andre vannaktiviteter.

TA VARE PÅ DENNE BRUKSANVISNINGEN

65047

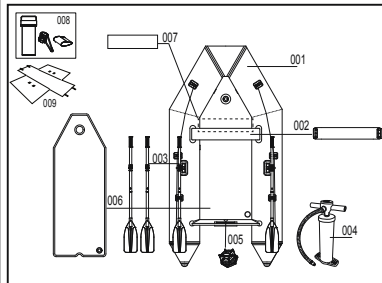

Delenr.	Beskrivelse	ANT.	RESERVEDELNR.
001	Båt	1	P04761
002	Benkesete	1	P6876ASS17
003	Åre	1 par	P5H666ASS19
004	Luftpumpe	1	P05323
005	Dreneringsventil	1	F3C092ASS14
006	Luftdekk-gulv	1	P03779
007	Basebord	1	P03863
008	Reparasjonssett	1	P6J718ASS18
009	Bag	1	P04284

65049

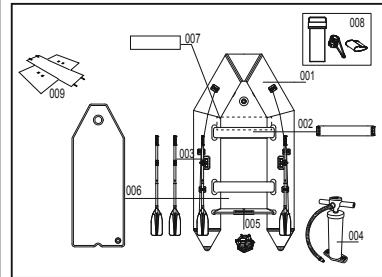

Delenr.	Beskrivelse	ANT.	RESERVEDELNR.
001	Båt	1	P04762
002	Benkesete	2	P6876ASS17
003	Åre	1 par	P5H666ASS19
004	Luftpumpe	1	P05323
005	Dreneringsventil	1	F3C092ASS14
006	Luftdekk-gulv	1	P03781
007	Basebord	1	P03864
008	Reparasjonssett	1	P6J718ASS18
009	Bag	1	P04283

ADVARSEL: For å unngå skader på båt og passasjerer, må informasjonen på merkingen ikke overskrides.

Tekniske spesifikasjoner

Artikkel	Størrelse	Anbefalt arbeidstrykk	Gulvplate-trykk	Maksimal lastekapasitet	Maksimal motoreffekt
65047	9'2" x 60" x 16.5" 2.80m x 1.52m x 42cm	3.5 psi 0.24 bar	5 psi 0.35 bar	480 kg (1058.2 lbs.) 3 voksne + 1 barn	7.5 kW (10 hp)
65049	10'10" x 64" x 17" 3.30m x 1.62m x 44cm	3.5 psi 0.24 bar	5 psi 0.35 bar	640 kg (1411 lbs.) 4 voksne + 1 barn	11.2 kW (15 hp)

Merk:

- Gulvbordene må monteres før oppblåsning av skroget.
- Forlenget eksponering for solen kan forkorte levetiden til båten. Vi foreslår at du ikke etterlater båtene i direkte sollys i over 1 time etter bruk.

MERK: Trykkmåleren er bare for oppblåsning og verdien av trykkmåleren er bare for referanse, og bør ikke brukes som et presisjonsinstrument.

- Bruk kun Bestway®-godkjente oppblåsingspumper.
- Bruk aldri motordrevet høytrykks-luftpumper da dette kan resultere i over-oppblåsning.
- For lite eller for høyt trykk vil utgjøre en sikkerhetsrisiko.
- Sjekk alltid lufttrykket før du bruker båten.
- Stå aldri på eller legg objekter på båten under oppblåsning.
- Åpne aldri hetten på luftventilen mens båten er i bruk.
- Pass på at ventilen er godt lukket før du bruker båten.

Merk: Når årer ikke er i bruk, lås dem i årefestene for å unngå skade.

Montering av påhengsmotor

Med båten helt oppblåst og i vannet, fest påhengsmotor på motorfestet i senter av akterenden.

Merk:

- Sørg for at motoren alltid er festet på traversen.
- Les instruksjonene til påhengsmotoren for korrekt montering og drift.
- Overveldende kraft på båten kan føre til alvorlig personskade, død eller skade på båten. Den maksimale motorkraften som kan brukes er merket på typegodkjenningsskiltet på produktet.

Vedlikehold

- Blås opp iht. PSI-merket ved siden av ventilen;
- For å unngå langtid eksponering for sol eller regn, sett dekelet på toppen for beskyttelse når ikke i bruk;
- Rengjør den med mildt såpevann og myk klut i tilfelle den ikke skal brukes over lengre tid. Tørk den før du legger den bort. Oppbevar den på et tørt og skyggefullt sted, og oppbevar den utilgjengelig for barn.
- Bruk skiftnøkkelen til å stramme luftventilen hvis den lekker.

Tømming

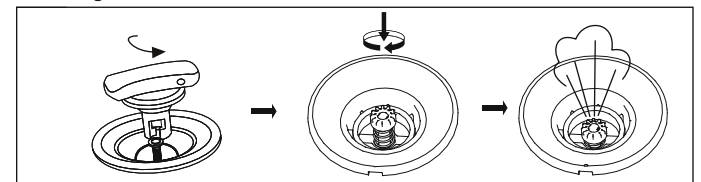

Oppbevaring

- Fjern årene fra årefestene.
Merk: Ta vare på alt av tilbehør for fremtidig bruk.
- Rengjør båten forsiktig med en mild blanding av såpe og rent vann.
Merk: Ikke bruk aceton, syre, eller alkaliske løsninger.
- Bruk en klut til å tørke av alle overflater.
Merk: Ikke tørk båten i direkte sollys. Bruk heller ikke utstyr som elektrisk vitte til å tørke båten. Dette vil forårsake skade og forkorte båtens levetid.
- For å slippe ut luften, åpne luftventilene ved å skyve kontrollstammen inn og rotere inntil ventilene holdes åpne. Tøm luften ut av alle kamrene samtidig, slik at lufttrykket faller jevnt. Dette vil hindre skader på båtens indre strukturer.
- Tøm deretter luften ut fra kjølen.
- Demonter setet og gulvet
- Brett båten sammen forfra og bakover for å fjerne gjenværende luft. Du kan også bruke en pumpe til å tømme ut gjenværende luft.

REPARASJONSANVISNINGER:

- Rengjør området som skal repareres.
- Klipp til en reparasjonslapp i riktig størrelse. Påfør akkurat så mye lim som trengs for å dekke reparasjonsstedet.
- Legg press på lappen på reparasjonsstedet i 30 sekunder.
- Vent 1 time før oppblåsning.

Lim leveres ikke med lappesettet på grunn av transportbestemmelsene. Du finner silikonbasert lim i nesten alle butikker. Les varslingsmerkingen og følg anvisningene på baksiden av limtuben før du begynner på reparasjonstegene.

Registrering (Kun for kunder i USA/Canada)

Hvis du har behov for å registrere båten din, vennligst hold båtens Hull Identification Number og modellnavn klart og gå til bestwaycorp.com/support for å få ditt Opprinnelsessertifikat, eller du kan sende en e-post til service@bestwaycorp.us for å få Opprinnelsessertifikatet.

OPPBEVAR DENNE BRUKSANVISNINGEN PÅ ET SIKKERT STED, OG GI DEN TIL DEN NYE EIEREN HVIS DU SELGER BÅTEN.



VARNING

VIKTIGA SÄKERHETSANVISNINGAR

Följ alla anvisningar gällande säkerhet och drift. Om man inte följer anvisningarna kan båten tippa över eller explodera och orsaka en drunkningsolycka.

- Överskrid inte rekommenderat antal personer. Oberoende av hur många personer som befinner sig ombord får personernas totala vikt aldrig överskrida rekommenderad maxvikt. Använd alltid de avsedda sittplatserna.
- När man lastar båten får man aldrig överskrida rekommenderad maxvikt. Var alltid noggrann när du lastar och sprid ut lasten jämnt överallt. Undvik att placera tunga vikter högt upp.
OBS: Rekommenderad maxlast inkluderar sammanlagd vikt för personer som befinner sig ombord, all proviant och personliga föremål, all utrustning som inte ingår i båtens vikt, eventuell frakt och vätskor som vatten, bränsle eller liknande.
- När du använder båten ska du först inspektera och alltid använda livräddningsanordningar som flytvästar och livbojar.
- Före varje användning ska du noga inspektera alla båtens delar inklusive luftkammare, rep, åror och luftventiler för att se till att allt är i gott skick och ordentligt ådraget. Om du påträffar skador, ska du utföra reparationer.
- Hinkar, skopor och luftpumpar ska alltid finnas tillgängliga vid läckage eller om båten tar in vatten.
- När båten är i rörelse, måste alla passagerare sitta för att undvika fall överbord. Se till att båten är väl balanserad. Ett ojämn last av personer eller föremål i båten kan göra att båten tippar över vilket kan leda till en drunkningsolycka.
- Använd båten nära land och aktad dig för naturliga faktorer som vindar, tidvatten och tidvågor. **AKTA DIG FÖR VINDAR OCH STRÖMMAR PÅ ÖPPET VATTEN.**
- Kan du behöva blåsa upp den andra luftkammaren helt för att förhindra att båten sjunker.
- Var försiktig då du ska iland. Vassa och sträva föremål som klippor, cement, snäckor, glasbitar etc. kan punktera båten. För att undvika skada ska du inte dra båten på sträva ytor.
- När du väljer en utombordsmotor, se de Tekniska specifikationerna i denna handbok för att avgöra acceptabelt hästkraftsvärde.
- För elmotorer med batterier ska du observera att batteriets syra kan vara frätande vilket kan leda till skador på hud och båtens material.
- Till motorerna ska du använda bränsle som gas, olja, råolja, eftersom bränsle är ett lättantändligt ämne och bör hållas på avstånd från eldslågor. Var medveten om de potentiellt skadliga effekterna hos vätskor som batterisyra, olja och bensin. Vätskorna kan skada din båt.
- Blås upp i enlighet med de numererade luftkammarna och det rekommenderade trycket för båten; i annat fall fylls båten med för mycket luft varvid den kan explodera. Att överstiga de data som ges på kapacitetsplattan kan orsaka att båten skadas eller välter och kan då leda till drunkning.
- Om du använder bogseringsringar för att bogsera båten ska du gå långsamt för att undvika skador.
- Lär dig hur man ska manövrera en båt. Undersök om det i ditt område finns information och/eller utbildning du kan ha behov av. Informera dig om lokala föreskrifter och lär dig vilka risker som föreligger vad gäller olika båtaktiviteter.

SPARA DESSA ANVISNINGAR

65047

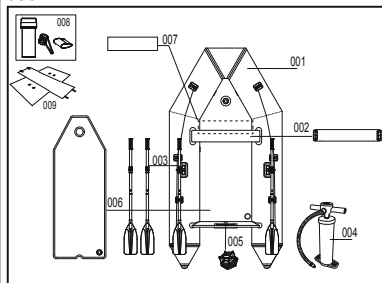

Del nr.	Beskrivning	ANTAL	RESERVDELAR Nr.
001	Båt	1	P04761
002	Bänksäte	1	P6876ASS17
003	Åra	1 par	P5H666ASS19
004	Luftpump	1	P05323
005	Dräneringsventil	1	F3C092ASS14
006	Airdeck floor	1	P03779
007	Golvsöcket	1	P03863
008	Lagningsatts	1	P6J718ASS18
009	Påse	1	P04284

65049

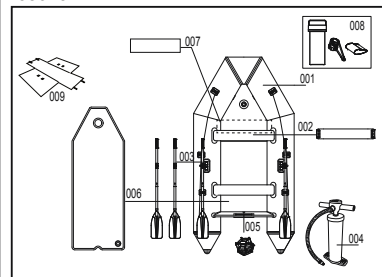

Del nr.	Beskrivning	ANTAL	RESERVDELAR Nr.
001	Båt	1	P04762
002	Bänksäte	2	P6876ASS17
003	Åra	1 par	P5H666ASS19
004	Luftpump	1	P05323
005	Dräneringsventil	1	F3C092ASS14
006	Airdeck floor	1	P03781
007	Golvsöcket	1	P03864
008	Lagningsatts	1	P6J718ASS18
009	Påse	1	P04283

VARNING: För att undvika skador på båten och passagerarna, ska du inte överskrida de värden som anges på typskylten.

Tekniska specifikationer

Produkt	Storlek	Rekommenderat arbetstryck	Golvbrädor tryck	Maximal lastkapacitet	Maximal motoreffekt
65047	9'2" x 60" x 16.5" 2.80m x 1.52m x 42cm	3.5 psi 0.24 bar	5 psi 0.35 bar	480 kg (1058.2 lbs.) 3 vuxna + 1 barn	7.5 kW (10 hp)
65049	10'10" x 64" x 17" 3.30m x 1.62m x 44cm	3.5 psi 0.24 bar	5 psi 0.35 bar	640 kg (1411 lbs.) 4 vuxna + 1 barn	11.2 kW (15 hp)

OBS:

- Golvbrädorna måste monteras innan skrovet blåses upp.
- Förlängd solexponering kan förkorta din båts livslängd. Vi råder att inte lämna båten i direkt solljus i mer än 1 timme efter användning.

OBS: Tryckmätaren är endast för uppblåsning och tryckmätarens värden är endast en referens och bör inte användas som ett precisionsinstrument.

- Använd endast godkända uppblåsningpumpar från Bestway®.
- Använd aldrig motordrivna högtryckspumpar eftersom det kan leda till för hög uppblåsning.
- Under- och övertryck leder till säkerhetsrisker.
- Kontrollera alltid uppblåsningstrycket innan du använder båten.
- Ställ dig aldrig och placera aldrig föremål i båten under uppblåsningen.
- Man får aldrig öppna ventilens lock medan båten används.
- Se till att ventilen är ordentligt ådragen innan du använder båten.

Obs: När du inte använder årorna, ska du blockera dem med årspännena för att undvika skador.

Installation av utombordsmotorn

Med båten helt uppblåst och i vattnet, ska du fästa din utombordsmotor vid motorfästet mitt på aktern.

Obs:

- Försäkra dig om att motorn alltid är fast i akterspeglens.
- Läs utombordsmotorns anvisningar för en korrekt installation och användning.
- Att överskrida båtens effektgränser kan leda till allvarlig skada. Maximal motoreffekt finns märkt på produkten.

Underhåll

- Fyll på med luft i enlighet med PSI som har markerats bredvid ventilen;
- För att undvika långvarig exponering för solsken eller regn, lägg på utomhusskyddet för att skydda båten när den inte används;
- Rengör med mild tvålösning och en mjuk trasa om båten inte ska användas under en längre period. Torka innan de läggs undan. Förvaras på en torr plats skyddad från solljus och utom räckhåll för barn.
- Använd nyckeln för att dra åt luftventilen om det läcker luft.

Tömma ut luften

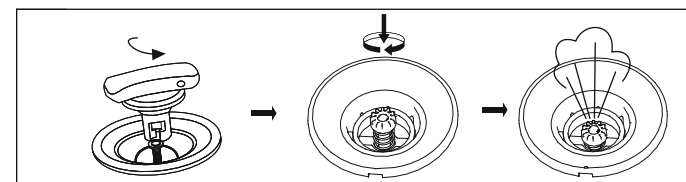

Förvaring

- Avlägsna årorna från årtullarna.
OBS: Bevara alla tillbehör för framtida användning.
- Rengör båten noga med en mild tvålösning och rent vatten.
OBS: Använd inte aceton, syra och/eller alkaliska lösningar.
- Använd en trasa för att försiktigt torka alla ytor.
OBS: Torka inte produkten i direkt solljus. Torka aldrig produkten med utrustning som elektriska blåsare. Annars skadas båten eller dess livslängd förkortas.
- För att släppa ut luften ur båten ska du öppna luftventilerna genom att trycka på kontrollslangen och rotera den tills ventilerna är öppna. Töm ut all luft ur båtskrovet kammar samtidigt så att lufttrycket faller samtidigt. Detta för att förhindra skador på båtens invändiga struktur.
- Blås sedan upp kölen.
- Demontera sits och golv.
- Vik båten framifrån och bakåt för att avlägsna ytterligare luft. Du kan även använda en pump för att tömma ut resterande luft.

REPARATIONSINTRUKTIONER:

- Rengör området som ska lagas noggrant.
- Klipp ut exakt rätt storlek av lagningslappen. Lagg endast på den mängd av lim som behövs för att täcka det område som ska lagas.
- Tryck bestämt på lagningslappen på själva området som ska lagas i ungefär 30 sekunder.
- Vänta i 1 timme innan du fyller på luft.

Lim medföljer inte reparationskittet, vilket beror på fraktkonventioner. Du kan hitta silikonbaserat lim hos de flesta detaljhandlare. Läs varningsetiketterna noggrant och följ instruktionerna på limmets förpackning grundligt innan du ger dig på följande reparationssteg.

Registrering (Endast för kunder i USA/Kanada)

Om du behöver registrera din båt ska du förbereda dig med båtens skrovidentifikationsnummer och modellnummer, och sedan gå till bestwaycorp.com/support där du får ditt Ursprungsintyg. Du kan också skicka ett e-mail till service@bestwaycorp.us för att få ditt ursprungsintyg.

FÖRVARA MANUALEN PÅ EN SÄKER PLATS OCH ÖVERLÄMNA DEN TILL DEN NYA ÄGAREN OM DU SÄLJER BÅTEN.

KÄYTTÖOPAS

VAROITUS

TÄRKEITÄ TURVALLISUUSOHJEITA

Noudata kaikkia tämän turva- ja käyttöohjeita. Jos ohjeita ei noudateta, vene voi kaatua tai puhjeta ja seurauksena voi olla hukkuminen.

- Älä ylitä suositeltua henkilöiden enimmäismäärää. Henkilöiden määrästä riippumatta henkilöiden ja laitteiden kokonaispaino ei saa ylittää suositeltua enimmäiskuormaa. Käytä aina toimitettuja istuimia / istuintiloja.
- Kun alusta lastataan, älä koskaan ylitä suositeltua enimmäiskuormaa. Lastaa alus aina varovaisesti ja jaa kuorma tasaisesti, jotta säilytetään suunniteltu kulkusento (ikimääräinen taso). Vältä raskaiden painojen sijoittamista korkealle. **MUISTUTUS:** Suositeltu enimmäiskuorma sisältää kaikkien veneessä olevien henkilöiden, kaikkien matkaväiden ja henkilökohtaisten tavaroiden painon lisäksi myös painon kevyeen massaan kuulumattomille varusteille, lastille (jos mitään) ja kaikille kulutettaville nesteille (vesi, polttoaine, jne.).
- Venettä käytettäessä hengenpelastusvälineet kuten liivit ja kellukkeet tulee aina tarkastaa etukäteen ja niitä tulee käyttää aina.
- Tarkasta ennen jokaista käyttökertaa huolellisesti kaikki veneen osat, mukaan lukien ilmaantolat, vetoköydet, aivot ja ilmaventtiilit varmistaaksesi, että kaikki ovat hyvässä kunnossa ja lujasti kiinnitettyjä. Pysähdy korjaamaan havaitsemasi vahingot.
- Ämpäreitä, äyskäreitä ja ilmapumppuja tulee aina olla käytettävissä vuotojen tai vedellä täyttymisen varalta.
- Veneen ollessa liikkeessä kaikkien matkustajien tulee aina pysyä istuallaan välttääkseen veden varaan joutumisen. Pidä vene tasapainossa. Henkilöiden tai kuorman epätasainen sijoittaminen veneeseen voi aiheuttaa veneen kaatumisen ja henkilöiden hukkumisen.
- Käytä venettä rannan läheisyydessä ja varo luonnonvoimia kuten tuulta, vuorovettä ja vuorovesialtoja. **VARO MAALTA PUHALTAVIA TUULIA JA VIRTAUKSIA.**
- Voi olla tarpeen täyttää toinen ilmaantolo täysin, jotta vene ei uppoa.
- Laske vene varovasti maihin. Terävät ja karkeat esineet kuten kivet, betoni, simpukankuoret, lasi jne. Voivat puhkaista veneen. Vahinkojen välttämiseksi älä vedä venettä karkeilla pinnoilla.
- Kun valitset perämootoria, katso hevosvoimarajoitukset tämän oppaan osasta Tekniset tiedot.
- Jos käytät akulla varustettua sähkömootoria, huomaa, että akkuhappo voi olla syövyttävää ja vahingoittaa sekä ihoa että veneen materiaaleja.
- Polttoainemootorin yhteydessä tulee muistaa, että polttoaine on herkästi syttyvä aine, joka tulee pitää avotulen ulottumattomissa. Muista myös puhdistaa vene välittömästi, jos polttoainetta roiskuu veneen pinnalle. Huomioi nesteiden, kuten akkuhapon, öljyn ja bensiinin mahdollisesti haitalliset vaikutukset. Nesteen saattavat vahingoittaa venettäsi.
- Täytä vene numeroitujen ilmakammioiden ja veneen nimellispaineen mukaan. Muuten ylipaine voi puhkaista veneen. Kapasiteettikilvessä annettujen rajojen ylittäminen saattaa aiheuttaa aluksen vahingoittumisen tai kaatumisen ja johtaa hukkumiseen.
- Jos hinaat venettä hinausrenkaista, hinaa hitaasti välttääksesi vahingot.
- Opetele veneen käyttö. Tarkista paikallisesti vaadittavat tiedot ja/tai koulutus. Ota selvää paikallisista määräyksistä ja vaaroista, jotka liittyvät veneilyyn ja/tai muihin vesillä tapahtuviin toimintoihin.

SÄÄSTÄ NÄMÄ OHJEET

65047

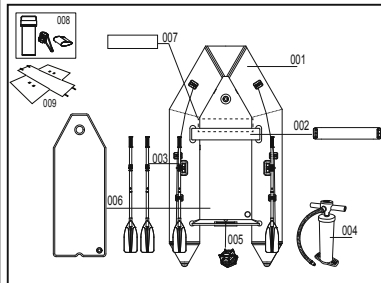

Osanumero	Kuvaus	MÄÄRÄ	VARAOSANUMERO
001	Vene	1	P04761
002	Istumapenkki	1	P6876ASS17
003	Airo	1 pari	P5H666ASS19
004	Ilmapumppu	1	P05323
005	Tyhjennysventtiili	1	F3C092ASS14
006	Airdeck-lattia	1	P03779
007	Pohjalauta	1	P03863
008	Korjauspaketti	1	P6J718ASS18
009	Kassi	1	P04284

65049

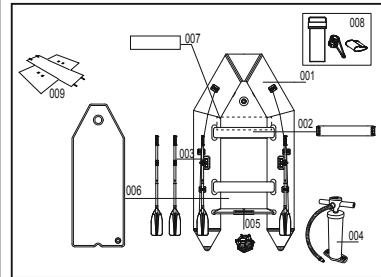

Osanumero	Kuvaus	MÄÄRÄ	VARAOSANUMERO
001	Vene	1	P04762
002	Istumapenkki	2	P6876ASS17
003	Airo	1 pari	P5H666ASS19
004	Ilmapumppu	1	P05323
005	Tyhjennysventtiili	1	F3C092ASS14
006	Airdeck-lattia	1	P03781
007	Pohjalauta	1	P03864
008	Korjauspaketti	1	P6J718ASS18
009	Kassi	1	P04283

VAROITUS: Välttääksesi veneen tai matkustajien vahingoittumisen älä ylitä arvokilvessä mainittuja arvoja.

Tekniset tiedot

Item	Koko	Suosittelut käyttöpain	Lattialaudan paine	Suurin kuormakapasiteetti	Mootorin enimmäisteho
65047	9'2" x 60" x 16.5" 2.80m x 1.52m x 42cm	3.5 psi 0.24 bar	5 psi 0.35 bar	480 kg (1058.2 lbs.) 3 aikuista + 1 lapsi	7.5 kW (10 hp)
65049	10'10" x 64" x 17" 3.30m x 1.62m x 44cm	3.5 psi 0.24 bar	5 psi 0.35 bar	640 kg (1411 lbs.) 4 aikuista + 1 lapsi	11.2 kW (15 hp)

Huomaa:

- Lattialaudat on asennettava ennen rungon täyttämistä.
- Pitkäaikainen altistuminen auringonvalolle voi lyhentää veneen käyttöikää. Älä jätä venettä käytön jälkeen suoraan auringonvaloon yli 1 tunnin ajaksi.

HUOMAA: Painemittari on vain ilmallä täyttämistä vasten, ja painemittarin arvo on vain viitteeksi. Sitä ei saa käyttää tarkkuusvälineenä.

- Käytä vain Bestway® n hyväksymiä pumppuja.
- Älä koskaan käytä moottorikäyttöisiä suurpainepumppuja, jotta et täytä liikaa.
- Ali- ja yliytättämisestä seuraa turvallisuusriskejä.
- Tarkista täyttöpaine aina ennen veneen käyttämistä.
- Älä koskaan seiso tai pidä esineitä veneen päällä täytön aikana.
- Älä koskaan avaa ilmaventtiilin tulppaa, kun vene on käytössä.
- Varmista, että venttiili on tiiviisti suljettu ennen kuin käytät venettä.

Huomaa: Kun aivot eivät ole käytössä, lukitse ne vahinkojen välttämiseksi airoidikkeisiin.

Ulkomootorin asennus

Kiinnitä perämoottori peräpeilin keskellä olevaan moottorialustaan veneen ollessa täysin täytetty ja vedessä.

Huomaa:

- Varmista, että moottori on aina kiinnitetty peräpeiliin.
- Lue ulkomootorin ohjeet oikeasta asennuksesta ja käytöstä.
- Veneen ylitheo saattaa aiheuttaa vakavia vammoja, kuoleman tai veneen vaurioitumisen. Tarkista moottorin suurin sallittu teho tuotteen arvokilvestä.

Huolto

- Täytä ilmaa venttiiliin viereen merkityn PSI-arvon mukaan.
- Suojta tuote, kun sitä ei käytetä, pitkäaikaiselta altistumiselta auringonvalolle tai sateelle laittamalla ulkopuolinen kansi päälle.
- Puhdista miedolla saippuavedellä ja pehmeällä liinalla, jos tuotetta ei käytetä pitkään aikaan. Kuivaa ennen varastointia. Varastoi tuote kuivassa ja varjoisessa paikassa lasten ulottumattomissa.
- Jos ilmaventtiili vuotaa, kiristä se jakoavaimen avulla.

Ilmanpoisto

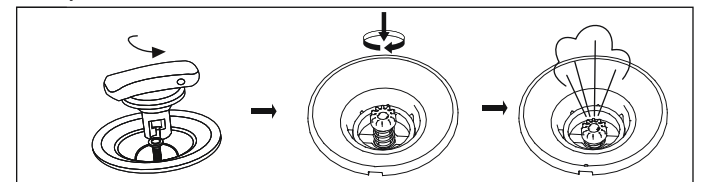

Säilytys

- Irrota aivot hankaimista. **Huomaa:** Säilytä kaikki lisävarusteet myöhempiä käyttöä varten.
- Puhdista vene huolellisesti käyttämällä mieto saippuaa ja puhdasta vettä. **Huomaa:** Älä käytä asetonia tai happamia ja/tai emäksisiä liuoksia.
- Kuivaa varovaisesti liinalla kaikki pinnat. **Huomaa:** Älä kuivaa tuotetta suorassa auringonvalossa. Älä myöskään koskaan kuivaa apulaitteilla kuten sähkökuivaimilla. Se vahingoittaa venettä ja lyhentää sen käyttöikää.
- Tyhjennä avaamalla ilmaventtiilit, työntämällä ohjainvarsi sisään ja kiertämällä, kunnes venttiilit pysyvät auki. Tyhjennä kaikki rungon onkalot samalla kertaa niin, että ilmanpaine laskee samanaikaisesti. Tämä estää veneen sisärakenteita vahingoittumasta.
- Tyhjennä seuraavaksi köli.
- Irrota istuin ja lattia.
- Taita vene edestä taaksepäin ja poista jäljelle jäänyt ilma. Voit poistaa veneeseen jääneen ilman myös pumpulla.

KORJAUSOHJEET:

- Puhdista korjattava alue huolellisesti.
- Leikkaa korjauspakkamateriaalia oikeankokoinen palikka. Käytä vain sen verran liimaa, että se peittää paikattavan alueen.
- Paina korjauspakkaa voimakkaasti paikalleen 30 sekunnin ajan.
- Odota 1 tunnin ajan, ennen kuin alat täyttää tuotetta ilmalla.

Toimitusrajoitusten vuoksi liima ei sisällä myydä pakkaukseen. Silikonipohjaista liimaa myydään useimmissa jälleenmyyntiliikkeissä. Lue liimapakkausten varoitukset huolellisesti ja noudata pakkauksen kääntöpuolella olevia käyttöohjeita tarkasti, ennen kuin yrität tehdä seuraavia korjaustoimenpiteitä.

Rekisteröinti (Vain asiakkaille Yhdysvalloissa/Kanadassa)

Jos sinun tulee rekisteröidä vene, käytä veneen rungon tunnustenumeroa ja mallinimeä sekä katso verkkosivustoa bestwaycorp.com/support saadaksesi alkuperätodistuksen tai vaihtoehtoisesti voit lähettää sähköpostia osoitteeseen service@bestwaycorp.us ja pyytää alkuperätodistuksen.

SÄILYTÄ TÄMÄ OPAS VARMASSA PAIKASSA JA ANNA SE UUELLE OMISTAJALLE, JOS MYYT ALUKSEN.

NÁVOD NA POUŽITIE

UPOZORNENIE

DŔLEŽITÉ BEZPEČNOSTNÉ POKYNY

Dodržujte bezpečnostné a prevádzkové pokyny. Pokiaľ nebudete tieto pokyny dodržiavať, môže to spôsobiť prevrátenie, výbuch lodi a to môže viesť k utopeniu.

1. Neprekračujte maximálny odporúčaný počet osôb. Bez ohľadu na počet osôb na palube nesmie celková hmotnosť osôb a vybavenia prekročiť maximálnu nosnosť. Vždy používajte sedačky/miesta na sedenie vo výbave.
2. Pri nakladaní lode nikdy neprekračujte odporúčanú nosnosť: Loď vždy nakladajte opatrne a náklad rovnomerne rozložte, aby ste zachovali predpokladaný presah (približná úroveň). Ťažké predmety nedávajte hore.
POZNÁMKA: Maximálna odporúčaná záťaž zahŕňa hmotnosť všetkých osôb na palube, všetky zásoby a osobné potreby, všetko vybavenie, ktoré nie je zahrnuté v hmotnosti bez záťaže, náklad (v príslušnom prípade), ani spotrebné kvapaliny (voda, palivo atď.).
3. Pokiaľ používate loď, je treba vopred skontrolovať a vždy používať záchranné prostriedky ako sú záchranná vesta a kruh.
4. Pred každým použitím starostlivo skontrolujte všetky diely lode, vrátane vzduchových komôr, lán na prenášanie, vesiel a vzduchových ventilov, aby ste sa ubezpečili, že všetko je v dobrom stave a dobre pripravené. V prípade zistenia poškodenia postup prerušte a urobte opravu.
5. V prípade úniku vzduchu alebo pokiaľ loď naberať vodu by mali byť vždy po ruke vedrá, naberáčky na vodu a vzduchové pumpy.
6. Pokiaľ sa loď pohybuje, všetci cestujúci musia po celý čas sedieť, aby z lode nevyšli. Loď udržiavajte v rovnováhe. Nerovnomerné rozloženie osôb či nákladu v lodi môže spôsobiť prevrátenie lode a utopenie.
7. Loď používajte pri pobreží a dávajte pozor na prírodné faktory, ako sú vietor, príliv a prílivové vlny. **DÁVAJTE POZOR NA VETRY A PRŮDY NA POREŽÍ.**
8. Pokiaľ sa prederaví jedna komora, keď je loď na vode, môže byť treba úplne nafúknuť inú vzduchovú komoru, aby sa zabránilo potopeniu.
9. Pri pristávaní na brehu dávajte pozor. Ostré a tvrdé predmety ako skaly, betón, lastúry, sklo atď. môžu loď prederaviť. Aby ste zabránili poškodeniu, neťahajte loď po drsných povrchoch.
10. Pokiaľ vyberáte palubný motor, prečítajte si technické špecifikácie v tomto návode, kde nájdete vhodné limity výkonu.
11. V prípade elektrických motorov na batériu dávajte pozor, pretože kyselina do batérie môže byť leptavá a môže spôsobiť poškodenie pokožky aj materiálov lode.
12. Do motorov používajte palivo ako benzín, naftu, plyn, pretože palivo je horľavá látka a je treba ho udržiavať mimo dosah otvoreného ohňa. V prípade, že sa palivo rozleje na povrch lodi, okamžite ho umyte. Dávajte pozor na potenciálne škodlivé účinky kvapalín, ako je kyselina z batérie, olej, benzín. Tieto kvapaliny môžu poškodiť vašu loď.
13. Nafúkajte podľa číselovaných vzduchových komôr a menovitého tlaku na lodi. V opačnom prípade môže nastať nadmerné nafúknutie a výbuch lode. Prekročenie údajov uvedených na štítku s údajmi o kapacite môže spôsobiť poškodenie výrobku, jeho prevrátenie a to môže viesť k utopeniu.
14. Pokiaľ používate ťažné krúžky na ťahanie lode, postupujte pomaly, aby ste zabránili nadmernému napätiu. V opačnom prípade môžete spôsobiť škody.
15. Naučte sa loď ovládať. Podľa potreby si v miestnej oblasti zistite informácie a/alebo zabezpečte školenie. Informujte sa o miestnych predpisoch a nebezpečenstvách súvisiacich s plavbou na lodi a/alebo inými vodnými aktivitami.

TENTO NÁVOD SI ODLÓŽTE

65047

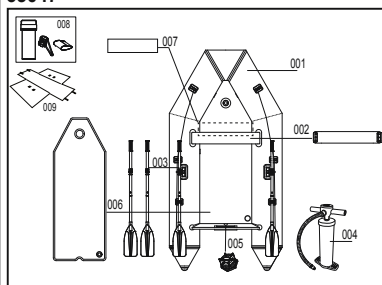

Diel č.	Popis	POČET	Č. NÁHRADNÉHO DIELU
001	Loď	1	P04761
002	Lavičkové sedadlo	1	P6876ASS17
003	Veslo	1 pár	P5H666ASS19
004	Vzduchové čerpadlo	1	P05323
005	Vypúšťací ventil	1	F3C092ASS14
006	Podlaha paluby	1	P03779
007	Základná doska	1	P03863
008	Súprava na opravu	1	P6J718ASS18
009	Taška	1	P04284

65049

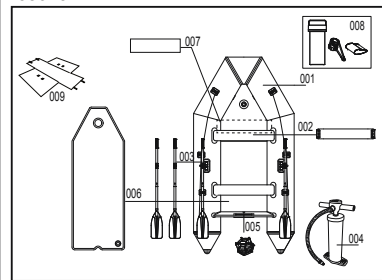

Diel č.	Popis	POČET	Č. NÁHRADNÉHO DIELU
001	Loď	1	P04762
002	Lavičkové sedadlo	2	P6876ASS17
003	Veslo	1 pár	P5H666ASS19
004	Vzduchové čerpadlo	1	P05323
005	Vypúšťací ventil	1	F3C092ASS14
006	Podlaha paluby	1	P03781
007	Základná doska	1	P03864
008	Súprava na opravu	1	P6J718ASS18
009	Taška	1	P04283

UPOZORNENIE: Aby ste zabránili poškodeniu lode a poraneniu pasažierov, neprekračujte údaje uvedené na štítku výrobcu.

Technické údaje

Položka	Veľkosť	Odporúčaný prevádzkový tlak	Tlak dosky podlahy	Maximálna záťaž	Maximálny výkon motora
65047	9'2" x 60" x 16.5" 2.80m x 1.52m x 42cm	3.5 psi 0.24 bar	5 psi 0.35 bar	480 kg (1058.2 lbs.) 3 dospelí + 1 dieťa	7.5 kW (10 hp)
65049	10'10" x 64" x 17" 3.30m x 1.62m x 44cm	3.5 psi 0.24 bar	5 psi 0.35 bar	640 kg (1411 lbs.) 4 dospelí + 1 dieťa	11.2 kW (15 hp)

Poznámka:

- Doska podlahy je treba zmontovať pred nafúknutím trupu.
- Dlhšie vystavenie na slnku môže skrátiť životnosť vašej lode. Odporúčame nenechávať loď na priamom slnečnom svetle dlhšie ako 1 hodinu po použití.

POZNÁMKA: Tlakomer slúži iba na nafukovanie a hodnota tlakomeru slúži iba pre informáciu. Nesmie sa používať ako presný nástroj.

- Používajte iba schválené nafukovacie čerpadlá Bestway®.
- Nikdy nepoužívajte vysokotlakové motorom ovládané vzduchové čerpadlá, pretože to môže spôsobiť nadmerné nafúknutie.
- Nedostatočné alebo nadmerné nafúknutie môže byť spojené s bezpečnostnými rizikami.
- Tlak nafúknutia skontrolujte vždy pred použitím lode.
- V priebehu nafukovania lodi na nej nestojte ani na ňu nepokladajte predmety.
- Nikdy neotvárajte vzduchový ventil, pokiaľ loď používate.
- Pred použitím lode skontrolujte, či je ventil riadne zatvorený.

Poznámka: Pokiaľ veslá nepoužívate, pripevnite ich do svoriek na veslá, aby sa nepoškodili.

Inštalácia vonkajšieho motora

Pokiaľ je loď úplne nafúknutá a na vode, pripojte vonkajší motor na podložku motora uprostred priečnika.

Poznámka:

- Skontrolujte, či je motor pevne upevnený na priečnik.
- Informácie o správnej inštalácii a prevádzke nájdete v návode vonkajšieho motora.
- Nadmerná záťaž lode môže spôsobiť závažné poranenia alebo smrť či poškodenie lode. Maximálny výkon motora, ktorý je treba použiť, nájdete na značke na výrobku.

Údržba

1. Nafúknite na hodnotu PSI vyznačenú vedľa ventilu.
2. Aby ste zabránili dlhodobému pôsobeniu slnečného žiarenia, keď ju nepoužívate, dajte na ňu vonkajší kryt.
3. Pokiaľ ju nebudete dlhší čas používať, vyčistite ju vodou s šetrným čistiacim prostriedkom a mäkkou handričkou. Pred uložením ju nechajte vyschnúť. Uložte ju na suchom, tmavom mieste a udržiavajte mimo dosah detí.
4. Ak prepúšťa vzduchový ventil, utiahnite ho pomocou kľúča.

Vyfúknutie

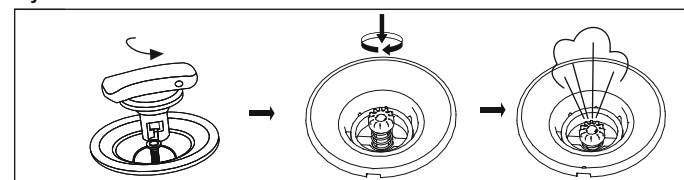

Skladovanie

1. Veslá vytiahnite z držiakov.
2. Loď starostlivo vyčistite s pomocou jemného čistiaceho prostriedku a čistej vody.
Poznámka: Nepoužívajte aceton, kyselinu a/ani zásadité roztoky.
3. Na usušenie všetkých povrchov použite handričku.
Poznámka: Výrobok nesušte na priamom slnečnom svetle. Nikdy ho nesušte ani s pomocou elektrických vysušovačov.
V opačnom prípade môžete loď poškodiť a skrátiť jej životnosť.
4. Na vyfúknutie otvorte vzduchové ventily stlačením ovládacej stonky dovnútra a otočením, dokiaľ ventily nezostanú otvorené. Vyfúknite všetky komory trupu súčasne, aby tlak vzduchu klesal súčasne. Tým zabránite poškodeniu vnútornej štruktúry lode.
5. Potom vyfúknite kým.
6. Demontujte sedačku a podlahu.
7. Loď zložte spredu dozadu, aby ste odstránili zvyšný vzduch. Na vypustenie všetkého zvyšného vzduchu môžete použiť aj pumpu.

POKYNY NA OPRAVU:

- Opravované miesto úplne vyčistite.
- Z materiálu záplaty na opravu vystrihnite vhodnú veľkosť.
Používajte iba také množstvo lepidla, ktoré potrebujete na natretie opravovanej oblasti.
- Záplatu na opravu pevne priláčajte na opravované miesto na 30 sekúnd.
- Pred nafúknutím vyčakajte 1 hodinu.

V dôsledku obchodných obmedzení nie je lepidlo súčasťou súpravy na opravu. Silikónové lepidlo nájdete vo väčšine maloobchodov. Pred pokusom o nasledujúce kroky opravy si starostlivo prečítajte výstražné štítky a starostlivo dodržiavajte pokyny na zadnej strane lepidla.

Registrácia (Len pre používateľov z US/Kanady)

Ak potrebujete registrovať čln, opíšte si, prosím, identifikačné číslo trupu a pripravte si názov modelu, a potom navštívte stránku bestwaycorp.com/support, kde získate certifikát pôvodu, alebo nám môžete poslať e-mail na service@bestwaycorp.us, ak chcete certifikát pôvodu.

NÁVOD DRŽTE, PROSÍM, NA BEZPEČNOM MIESTE PRI PREDAJI ČLNU HO DAJTE NOVÉMU MAJITEĽOVI.

INSTRUKCJA OBSŁUGI

OSTRZEŻENIE
WAŻNE INSTRUKCJE DOTYCZĄCE
BEZPIECZEŃSTWA

Przeznaczaj zasady dotyczących bezpieczeństwa i obsługi. W razie nieprzestrzegania niniejszych wskazówek, ponton może się przewrócić, eksplodować i może być przyczyną zatonienia.

- Nie przekraczaj zalecanej maksymalnej liczby osób. Bez względu na liczbę osób znajdujących się na pontonie, łączna waga osób i wyposażenia nie powinna przekraczać maksymalnego dopuszczalnego obciążenia. Zawsze używaj siedzeń / ławek znajdujących się w wyposażeniu sprzętu.
- Przy załadunku pontonu nigdy nie przekraczaj maksymalnego dopuszczalnego obciążenia. Załadunek zawsze dokonuj ostrożnie i rozkładaj ciężar równomiernie, aby zachować równowagę (mniej więcej równy poziom) pontonu. Nie kładź ciężkich rzeczy wysoko w górę na pontonie.
UWAGA: Maksymalne dopuszczalne obciążenie obejmuje łączną wagę wszystkich osób znajdujących się na pontonie, oraz wagę prowiantu i rzeczy osobistych, wagę dodatkowego wyposażenia pontonu, ładunku (jeśli są jakieś), a także wagę płynów do picia lub innych (woda, paliwo itp.).
- Za każdym razem, przed korzystaniem z pontonu, sprzęt ratowniczy, jak kamizelki czy koła ratunkowe powinny być sprawdzane i używane.
- Przed każdorazowym korzystaniem z pontonu należy dokładnie sprawdzić wszystkie części pontonu, wśród nich komory powietrzne, linki do trzymania, wiosła i zawory powietrza, żeby mieć pewność, że wszystko jest w dobrym stanie i jest szczelne. Jeżeli okaże się, że coś jest uszkodzone, natychmiast zatrzymaj się, żeby go naprawić.
- Na wypadek wycieku powietrza lub nalania się wody do pontonu, wiadra, czerpaki i pompki zawsze powinny znajdować się pod ręką.
- Kiedy ponton jest w ruchu, żeby uniknąć możliwości wypadnięcia za burtę, wszyscy pasażerowie powinni siedzieć. Utrzymaj ponton w pozycji stabilnej. Nierównie rozłożenie osób lub ładunku w pontonie może spowodować jego przewrócenie się i zatonienie.
- Nie odpływaj pontonem daleko od brzegu i zawsze uważaj na zjawiska przyrodnicze, jak wiatr, przypływy oraz fale pływowe. **UWAŻAJ NA PRZYBRZEŻNE WIATRY I PRĄDY WODY.**
- Gdy ponton znajduje się na wodzie, by nie dopuścić do jego zatonienia, pełne nadmuchiwanie drugiej komory może okazać się niezbędne.
- Zachowaj wszelką ostrożność przy wychodzeniu na brzeg. Ostre i wystające przedmioty, jak kamienie, kawałki betonu, muszle, szkło itd. mogą spowodować przedziurawienie pontonu. Żeby nie uszkodzić pontonu, nie ciągnij go po nierównej powierzchni.
- Przy wyborze silnika zaburtowego kieruj się informacjami zawartymi w instrukcji obsługi w części pt. Specyfikacja Techniczna, żeby określić dopuszczalną moc, podaną w koniach mechanicznych.
- W przypadku silników elektrycznych wyposażonych w akumulatory pamiętaj, że kwas akumulatorowy może być żrący, który może być szkodliwy zarówno dla skóry, jak również dla materiałów pontonu.
- Do silników używaj takich paliw jak gaz, olej opałowy, benzyna, a ponieważ paliwo jest substancją łatwopalną, trzymaj je z dala od otwartego ognia. Ponadto, jeśli paliwo wyleje się na powierzchnię pontonu, miejsce to należy natychmiast oczyścić. Należy mieć świadomość ewentualnych szkodliwych efektów działania płynów, takich jak kwas akumulatorowy, ropa naftowa, benzyna. Płynty te mogą doprowadzić do uszkodzenia Państwa łódki.
- Pompowanie pontonu wykonaj według numeracji komór powietrznych i wartości nominalnej ciśnienia widocznej na pontonie, bo ponton może być nadmiernie napompowany, a to może spowodować jego eksplozję. Niestosowanie się do danych wskazanych na tabliczce znamionowej może doprowadzić do uszkodzeń, wywróceń i zatopień.
- Jeśli korzystasz z Pierścienia holowniczego, ciągnij ponton powoli, żeby nie przeciążyć, co może spowodować jego uszkodzenie.
- Zapoznaj się z instrukcją obsługi pontonu. Sprawdź w okolicy, czy są jakieś kursy pływania pontonem i czy są one wymagane. Dowiedz się, jakie są lokalne przepisy i niebezpieczeństwa związane z pływaniem na pontonie i/lub z uprawianiem innych sportów wodnych.

65047

ZACHOWAJ INSTRUKCJĘ

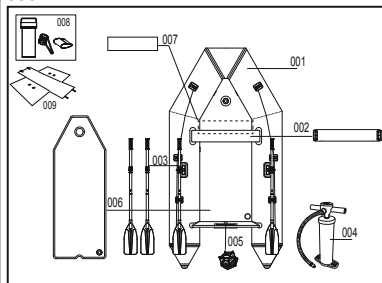

Nr. części	Opis	ILOŚĆ	NR CZĘŚCI ZAMIENNEJ
001	Łódka	1	P04761
002	Ławka do siedzenia	1	P6876ASS17
003	Wiosło	1 sztuka	P5H666ASS19
004	Pompka	1	P05323
005	Zawór spustowy	1	F3C092ASS14
006	Podłoga Airdeck	1	P03779
007	Płyta denną	1	P03863
008	Zestaw naprawczy	1	P6J718ASS18
009	Torba	1	P04284

65049

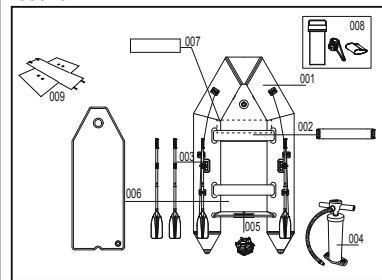

Nr. części	Opis	ILOŚĆ	NR CZĘŚCI ZAMIENNEJ
001	Łódka	1	P04762
002	Ławka do siedzenia	2	P6876ASS17
003	Wiosło	1 sztuka	P5H666ASS19
004	Pompka	1	P05323
005	Zawór spustowy	1	F3C092ASS14
006	Podłoga Airdeck	1	P03781
007	Płyta denną	1	P03864
008	Zestaw naprawczy	1	P6J718ASS18
009	Torba	1	P04283

OSTRZEŻENIE: Aby nie dopuścić do uszkodzenia pontonu i uszkodzenia ciała pasażerów, nie przekraczaj wartości podanych na tabliczce znamionowej.

Specyfikacja techniczna

Artykuł	Rozmiar	Zalecane ciśnienie pracy	Ciśnienie dna	Maksymalna ładowność	Maksymalna moc silnika
65047	9'2" x 60" x 16.5" 2.80m x 1.52m x 42cm	3.5 psi 0.24 bar	5 psi 0.35 bar	480 kg (1058.2 lbs.) 3 os. dorosłe + 1 dziecko	7.5 kW (10 hp)
65049	10'10" x 64" x 17" 3.30m x 1.62m x 44cm	3.5 psi 0.24 bar	5 psi 0.35 bar	640 kg (1411 lbs.) 4 os. dorosłe + 1 dziecko	11.2 kW (15 hp)

Uwaga:

- Deski podłogowe muszą być zmontowane przed nadmuchianiem kadłuba.
- Długotrwałe pozostawianie na słońcu może skrócić żywotność łodzi. Zalecamy, aby nie pozostawiać łodzi bezpośrednio na słońcu dłużej niż 1 godzinę po użyciu.

UWAGA: Ciśnieniomierz jest przeznaczony wyłącznie do operacji pompowania, a wskazywane przez niego wartości są przybliżone, nie może być on stosowany jako przyrząd precyzyjny.

- Używaj tylko pomp aprobowanych przez Bestway®.
- Nigdy nie korzystaj z wysokociśnieniowej pompy o napędzie silnikowym, która może spowodować nadmierne napompowanie sprzętu.
- Niedostateczne lub nadmierne napompowanie sprzętu może być niebezpieczne.
- Przed każdorazowym korzystaniem z pontonu należy sprawdzić ciśnienie powietrza.
- W trakcie pompowania nie stawaj na pontonie lub jego częściach.
- Nigdy nie otwieraj nakrętki zaworu w czasie korzystania z pontonu.
- Przed korzystaniem z pontonu sprawdź, czy zawór jest szczelnie zamknięty.

Uwaga: Kiedy nie korzysta się z wiosel, zabezpiecz je dulką, żeby uniknąć ich uszkodzenia.

Montowanie Silnika zaburtowego

Kiedy ponton jest całkowicie nadmuchany i jest na wodzie, zamontuj silnik zaburtowy w punkcie mocowania znajdującym się na środku rufy.

Uwaga:

- Sprawdź, aby silnik zawsze był przymocowany do Belki poprzecznej.
- W celu właściwego zamontowania i działania silnika, zapoznaj się z instrukcjami.
- Przeciążenie pontonu może spowodować poważne obrażenia ciała, a nawet śmierć, i może doprowadzić do uszkodzenia pontonu. Maksymalna moc silnika jest umieszczona na produkcie.

Konserwacja

- Napompować zgodnie z PSI oznaczonym obok zaworu;
- Aby uniknąć długotrwałego narażenia na działanie promieni słonecznych lub deszczu, okryj łódź osłoną, aby chronić ją, gdy nie jest używana;
- Czyść ją wodą z dodatkiem łagodnego mydła i miękką ściereczką, w przypadku, gdy nie będzie używana przez dłuższy czas. Wysuszyć przed złożeniem. Przechowuj w suchym i zacienionym miejscu, poza zasięgiem dzieci.
- Użyj klucza, aby dokręcić zawór powietrza, jeśli jest nieszczelny.

Spuszczanie Powietrza

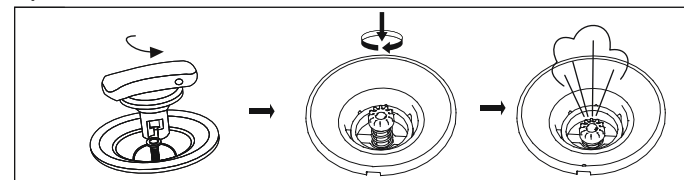

Przechowywanie

- Wyjmij Wiosła z mocowań.
Uwaga: Zachowaj akcesoria do ich wykorzystania w przyszłości.
- Starannie umyj ponton czystą wodą, używając łagodnego mydła.
Uwaga: Do czyszczenia nie używaj acetonu, roztworów kwasowych i/lub alkalicznych.
- Użyj szmatki, aby delikatnie osuszyć wszystkie powierzchnie.
Uwaga: Nie susz produktu na słońcu. Nigdy nie susz również za pomocą dmuchawy elektrycznej. W przeciwnym razie można doprowadzić do uszkodzenia i skrócenia jego żywotności.
- W celu spuszczenia powietrza, odkręć Zawory powietrza, wciskając wentyl kontrolny i przekręcając go aż zawory się otworzą. Spuść powietrze ze wszystkich komór kadłuba jednocześnie, żeby ciśnienie spadało równomiernie. W ten sposób zapobiega się uszkodzeniu wewnętrznej budowy pontonu.
- Następnie spuść powietrze z Kilu.
- Zdemontuj podłogę i siedzenie.
- Złóż ponton zaczynając od jego tylnej strony i usuń z niego resztę powietrza. Można korzystać również z pompy do spuszczenia reszty powietrza.

INSTRUKCJE DOTYCZĄCE NAPRAWY:

- Dokładnie oczyść powierzchnię przeznaczoną do naprawy.
- Wytnij łatę odpowiedniej wielkości z dostępnego materiału naprawczego. Stosuj wyłącznie ilość kleju wystarczającą do pokrycia uszkodzonego fragmentu.
- Przyciśnij mocno łatę do miejsca naprawy i przytrzymaj ją przez około 30 sekund.
- Odczekaj 1 godzinę przed napompowaniem.

Z powodu ograniczeń wysyłkowych klej nie jest dołączony do zestawu. Klej na bazie silikonu można znaleźć w większości sklepów detalicznych. Przed podjęciem następujących kroków naprawczych uważnie przeczytaj etykiety ostrzegawcze i ściśle przestrzegaj instrukcji podanych na odwrocie kleju.

Rejestracja produktu (Tylko w przypadku klientów z USA/Kanady)

Jeśli chcesz zarejestrować swój ponton, zapisz sobie Numer Identyfikacyjny Kadłuba oraz nazwę modelu, a następnie odwiedź stronę internetową bestwaycorp.com/support, aby uzyskać Świadectwo pochodzenia, lub wyślij je e-mailem na adres service@bestwaycorp.us, aby otrzymać Świadectwo pochodzenia.

PRZECHOWUJ INSTRUKCJE OBSŁUGI W BEZPIECZNYM MIEJSCU, I PRZEKAŻ JE NOWEMU WŁAŚCICIELOWI PO SPRZEDAŻY SPRZĘTU.

HASZNÁLATI ÚTMUTATÓ



FIGYELMEZTETÉS FONTOS BIZTONSÁGI UTASÍTÁSOK

Tartsa be a biztonságra és működtetésre vonatkozó összes utasítást. Abban az esetben, ha azokat nem tartja be, a csónak felborulhat, kidurranhat és elsüllyedhet.

- Ne lépje túl a megengedett maximális utasszámot.
- Függetlenül a megengedett utasszámától, a csónakban található személyek és felszerelési tárgyak össz súlya sohasem haladhatja meg a megengedett maximális súlyterhelést. Mindig a termékhez tartozó üléseket / padokat használja.
- A csónak rakodásakor sohasem haladjon meg a megengedett maximális súlyterhelés értékét: A csónakot mindig óvatosan rakodja meg és a terhelést egyenletesen ossza el rajta, hogy biztosítsa a csónak egyensúlyát (többé-kevésbé vízszintes állapotát). Ne tegye a nehéz tárgyakat egymásra a csónakban.
- FIGYELEM:** A megengedett maximális terhelés magában foglalja a csónakban tartózkodó személyek együttes testsúlyát, valamint az összes személyes holmi és felszerelési tárgy súlyát, a csónak tartozékainak, a rakományának (ha van ilyen) és bármilyen fogyasztásra szánt vagy más folyadékának (víz, üzemanyag, stb.) a súlyát viszont nem tartalmazza.
- A csónak használatakor végezze el az életmentő eszközök, mint pl. mentőmellények, bóják előzetes ellenőrzését és minden esetben használja őket.
- Minden egyes használat előtt alaposan ellenőrizze a csónak összes alkotórészét, mint a légkamrákat, a tartózsínrokat, evezőket, felfújó szelepeket, és győződjön meg, hogy mindegyik jó állapotban van-e és biztonságosan van-e felszerelve. Ha bármelyikük is sérült, a csónakot a javítás elvégzése céljából állítsa le.
- Az esetleges szivárgás vagy a vízbeáramlás esetére a csónakban mindig tartson vödört, merőkanalat és légpumpát.
- A csónak mozgása közben a kiesések elkerülése végett az utasoknak mindvégig ülő helyzetben kell maradniuk. Tartsa egyensúlyban a csónakot. A személyek vagy a teher egyenetlen megoszlása a csónak felborulását és elsüllyedését okozhatja.
- A csónakot a vízpart közelében használja és tartsa szem előtt a környezeti tényezőket, mint pl. szél, apály-dagály és a dagály okozta hullámok. **FIGYELJEN A PARTMENTI SZÉLRE ÉS VÍZÁRAMLATOKRA IS.**
- A csónak elsüllyedésének az elkerülése céljából szükséges lehet a többi kamra teljes mértékű felfújása.
- A partszállásnál nagyon vigyázzon. Az éles és hegyes tárgyak mint kövek, betondarabok, kagylók, üvegdarabok stb. A csónakot kilyukasztíthatják. A csónak megsérülésének az elkerülése végett ne húzza azt egyetlen felületen.
- A külső motor kiválasztása előtt olvassa el a használati utasítás Műszaki adatokkal foglalkozó fejezetének a megfelelő lőerőt érintő részét.
- Ha akkumulátoros elektromos motort használ, ne felejtse el, hogy az akkumulátor sava maró hatású, ami úgy a bőrre mint a csónak anyagaira nézve káros lehet.
- A motorhoz olyan üzemanyagot használjon mint gáz, gázolaj, benzín, és mivel az üzemanyag tűzveszélyes, tartsa távol nyílt lángtól. Ezen kívül, a csónak anyagát azonnal törölje le, ha a felszínére benzin csöppen. Ne feledje, hogy a folyadékok (pl. akkumulátorsav, olaj, benzín) káros hatásokkal rendelkezhetnek. A folyadékok tönkretelhetik a hajót.
- A légkamrákat a számozásuk és a csónakon feltüntetett névleges nyomás szerint pumpálja fel, mert a túlnyomás a csónak kidurranásához vezethet. A teljesítménytáblán megadott értékek túllépése a hajó sérüléséhez, felborulásához, illetve fulladáshoz vezethet.
- Ha a húzókarikát használja a csónak vontatásához, lassan haladjon, mivel a túlterhelése a sérüléséhez vezethet.
- Ismerkedjen meg a csónak kezelési utasításával. Próbáljon meg a környéken információt szerezni arról is, hogy nincs-e esetleg szükség a használatát illető oktatásra. Ismerkedjen meg a helyi előírásokkal valamint a csónak használatával és/vagy más vízi sportok üzésével kapcsolatos veszélyekkel.

ŐRIZZE MEG AZ ÚTMUTATÓT!

65047

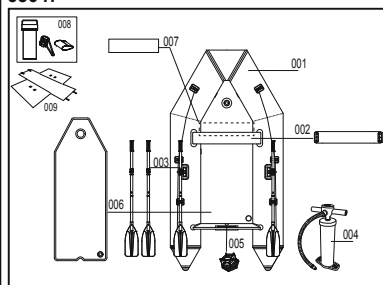

Alk. sz.	Leírás	MENNY	N. CSEREALK. SZ.
001	Csónak	1	P04761
002	Ülőpad	1	P6876ASS17
003	Evező	1 pár	P5H666ASS19
004	Levegőszivattyú	1	P05323
005	Leeresztőszelep	1	F3C092ASS14
006	Levegős padló	1	P03779
007	Alapdeszka	1	P03863
008	Javitőkészlet	1	P6J718ASS18
009	Zsák	1	P04284

65049

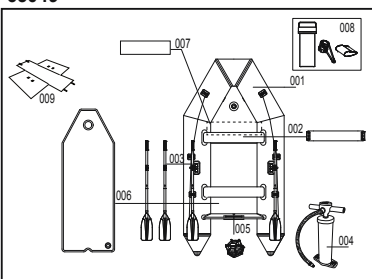

Alk. sz.	Leírás	MENNY	N. CSEREALK. SZ.
001	Csónak	1	P04762
002	Ülőpad	2	P6876ASS17
003	Evező	1 pár	P5H666ASS19
004	Levegőszivattyú	1	P05323
005	Leeresztőszelep	1	F3C092ASS14
006	Levegős padló	1	P03781
007	Alapdeszka	1	P03864
008	Javitőkészlet	1	P6J718ASS18
009	Zsák	1	P04283

FIGYELMEZTETÉS: A csónak megsérülésének elkerülése és az utasok testi épségének a megőrzése érdekében az információs táblán megadott adatokat tartsa be.

Műszaki adatok

Cikkszám	Méret	Javasolt üzemi nyomás	Padlódeszka nyomása	Maximális teherbírás	Maximális motorteljesítmény
65047	9'2" x 60" x 16.5" 2.80m x 1.52m x 42cm	3.5 psi 0.24 bar	5 psi 0.35 bar	480 kg (1058.2 lbs.) 3 felnőtt + 1 gyermek	7.5 kW (10 le)
65049	10'10" x 64" x 17" 3.30m x 1.62m x 44cm	3.5 psi 0.24 bar	5 psi 0.35 bar	640 kg (1411 lbs.) 4 felnőtt + 1 gyermek	11.2 kW (15 le)

Megjegyzés:

- A padlólapokat a törzs felfújása előtt össze kell állítani.
- A napsgárgásnak való hosszú időtartamú kitettség lerövidítheti a hajó élettartamát. Javasoljuk, hogy a hajókat ne hagyja közvetlen napsgárgásban a használatot követően több mint 1 órán keresztül.

Megjegyzés: A nyomásmérő csak felfújási célt szolgál, és a nyomásmérő értéke csak tájékoztató érték, a mérő nem használható precíziós műszerként.

- Csak a Bestway® által elfogadott légpumpákat használja.
- Sohasem használjon motor-meghajtású magasyomású légpumpákat, amelyek a termék túlzott mértékű felfújását eredményezhetik.
- Az alacsonyabb vagy túlzott mértékű felfújás veszélyes lehet.
- A csónak használata előtt mindig ellenőrizze a belső nyomás értékét.
- A felfújás alatt sohasem álljon a csónakra vagy annak részeire.
- A csónak használata közben sohasem nyissa ki a szelep kupakját.
- A csónak használata előtt ellenőrizze, hogy a szelep erősen be van-e zárva.

FIGYELEM: Ha az evezőket nem használja, a sérülésük elkerülése céljából zárja le őket az evező rögzítőkből.

A Külső motor felszerelése

Amikor a csónak teljesen fel van fújva és a vizen van, erősítse fela külső motort a hajófar közepén található motortartóra.

FIGYELEM:

- Ügyeljen arra, hogy a csónakmotor mindig a Keresztléchez legyen erősítve.
- A külső motor megfelelő felszerelése és működése érdekében olvassa el a használati utasítást.
- A csónak túlzott erőltetése súlyos testi sérülést, vagy akár halált is okozhat, de a csónakot is komoly károsodás érheti. A motor maximális működési teljesítménye a terméken van feltüntetve.

Karbantartás

- Fújja fel a szelep mellett jelzett PSI értékre;
- A napsgárgásnak vagy esőnek való hosszú kitettség megelőzése érdekében, ha nem használja, tegye fel a termék tetejére a külső borítást;
- Ha várhatóan hosszú ideig nem fogja használni, tisztítsa meg enyhén szappanos vízzel, és törölje le puha ronggyal. Mielőtt eltenné, szárítsa meg. Száraz, árnyékos helyen, gyermekektől elzárva tartandó.
- Ha szivárog, használja a villáskulcsot a levegőszelep megszorításához.

A Levegő Leeresztése

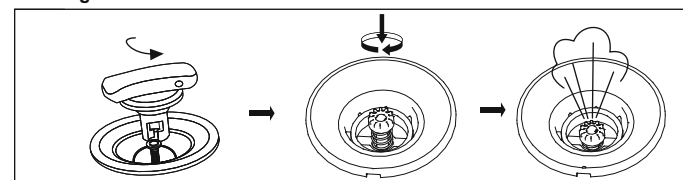

Tárolás

- Az evezőket távolítsa el az evezővillákból.
FIGYELEM: A későbbi felhasználás céljából minden tartozékot őrizzen meg.
- Enyhén szappanos tiszta vízzel alaposan tisztítsa le a csónakot.
FIGYELEM: Ne használjon acetont, savas és/vagy lúgos oldatot.
- Ronggyal finoman törölje szárazra az összes felületet.
FIGYELEM: A terméket ne szárítsa a napon. Ne szárítsa a terméket elektromos kompresszoros szárítóval sem. Az ilyen szárítás a termék sérülését és élettartamának a csökkentését okozza.
- A levegő leeresztése céljából nyissa ki a Felfújó szelepeket az ellenőrző cöveket benyomva és elfordítva, mindaddig, míg a szelepek kinyílnak. Erressze ki egyidejűleg a levegőt a csónaktest összes légkamrájából, hogy a bennük uralkodó légnyomás egyforma mértékben csökkenjen. Ez megakadályozza a csónak belső szerkezetének a sérülését.
- Ezután erressze le a levegőt a Keel-ből.
- Szerezje szét az ülést és a padlót.
- Hajtsa össze a csónakot az elejétől kezdve a hátsó része felé haladva, hogy a maradék levegő is távozzon. Szivattyú is használható a levegőmaradék eltávolítására.

JAVÍTÁSI UTASÍTÁSOK:

- Alaposan tisztítsa meg a javítandó területet.
- Vágja ki a megfelelő méretet a javítótapasz anyagából.
- Csak a javítandó területre szükséges mennyiségű ragasztót vigyen fel.
- 30 másodpercig erősen szorítsa rá a javítótapaszt a javítandó területre.
- A felfújás előtt várjon 1 órát.

Szállítási nehézségek miatt a javítókészlet nem tartalmazza a ragasztót. A legtöbb kiskereskedelmi üzletben kapható szilikon alapú ragasztó. Mielőtt hozzákezdené a következő javítási lépésekhez, gondosan olvassa el a figyelmeztető címkéket, és szigorúan tartsa be a ragasztó hátoldalán feltüntetett utasításokat.

Regisztráció (Csak az USA/Kanadai vásárlókra vonatkozó)

Ha regisztrálni szeretné a csónakját, írja fel magának a Csónaktest Azonosító Számát valamint a modell nevét és látogassa meg a bestwaycorp.com/support weboldalt, ahol kérheti a Származási bizonyítványt, vagy a Származási bizonyítvány iránti kérelmét küldje el e-mailen keresztül az service@bestwaycorp.us címre.

ŐRIZZE MEG EZT A HASZNÁLATI UTASÍTÁST EGY BIZTONSÁGOS HELYEN ÉS ADJA ÁT A CSÓNÁK ÚJ TULAJDONOSÁNAK, HAA CSÓNÁKOT ELADJA.

LIETOT JA ROKASGR MATA

BRĪDINĀJUMS
SVARĪGAS DROŠĪBAS INSTRUKCIJAS

Ievērojiet visas drošības un ekspluatācijas norādes. To neievērošanas gadījumā laiva var apgāzties, eksplodēt un izraisīt sliktākus.

- Nepārsniedziet maksimālo ieteikto cilvēku skaitu. Lai kāds būtu cilvēku skaits laivā, cilvēku un aprīkojuma kopējais svars nekad nedrīkst pārsniegt maksimālo ieteicamo slodzi. Vienmēr izmantojiet nodrošinātos sēdekļus / sēdēšanai paredzētās vietas.
- Iekraujot kravu, nekad nepārsniedziet maksimālo ieteicamo slodzi. Kravu vienmēr ievietojiet uzmanīgi un atbilstoši sadalīti slodzi, lai uzturētu paredzēto kārtību (apmēram līmeni). Centieties smagas lietas novietot augstu.
- PIEZĪME!** Maksimālā ieteicamā krava ietver visu laivā esošo cilvēku, pārtikas un personīgo lietu, visa aprīkojuma, kas nav iekļauts laivas svarā, kravas (ja ir) un visu izlietojamo šķidrumu (piemēram, ūdens, degvielas) svaru.
- Izmantojot laivu, dzīvības glābšanas līdzekļi, piemēram, glābšanas vestes un bojas, ir iepriekš jāpārbauda un vienmēr jāizmanto.
- Pirms katras lietošanas rūpīgi pārbaudiet visus laivas komponentus, tostarp gaisa nodalījumus, satveramās virves, arius un gaisa vārstus, lai pārliecinātos, vai viss ir labā stāvoklī un droši nostiprināts. Ja konstatējat kādu bojājumu, lūdzu, apstājieties, lai to novērstu.
- Gaisa noplūdes gadījumiem vai situācijām, kad laivā iekļūst ūdens, vienmēr jābūt pieejamiem spāņiem, ūdens liekšķerēm un gaisa sūkņiem.
- Laivas pārvietošanās laikā visiem pasažieriem visu laiku ir jāsēž, lai nepārkristu pār burtu. Noturiet laivu līdzsvarā. Nevienmērīgs cilvēku vai kravas sadalījums laivā var izraisīt laivas apgāzanos un noslīkšanu.
- Izmantojot laivu krasta tuvumā un atcerieties par tādiem dabas faktoriem kā vējš, paisuma un bēguma ūdeni un vilņi. **ATCERĪETIES PAR PIEKRASTES ZONAS VĒJIEM UN STRAUMĒM!**
- Ja tad, kad laiva atrodas ūdenī, rodas caurums vienā nodalījumā, iespējams, pilnībā jāpiepūš otrs gaisa nodalījums, lai laiva nenogrimtu.
- Piestājot piekrastē, rīkojieties uzmanīgi. Laivu var sadurt ar asiem un cietiem priekšmetiem, piemēram, akmeņiem, cementu, gliemežvākiem vai stikliem. Lai izvairītos no bojājumiem, nevelciet laivu pa nelīdzenām virsmām.
- Izvēloties ārējo motoru, skatiet šīs rokasgrāmatas tehnisko datu sadaļu, lai noteiktu pieņemamo jaudu zirgspēkos.
- Par elektromotoriem ar akumulatoriem atcerieties, ka akumulatoru skābe var būt kodīga, izraisot ādas un laivas materiālu bojājumus.
- Motoriem izmantotās degvielas, piemēram, gāze, eļļa, benzīns, ir uzliesmojošas, un tās nedrīkst tuvināt atklātai liesmai. Ja degviela izšķīstas uz laivas virsmas, nekavējoties notīriet laivas materiālu. Atcerieties, ka tādiem šķidrumiem kā akumulatora skābei, eļļai un benzīnam ir potenciāli kaitīga ietekme. Šie šķidrumi var sabojāt laivu.
- Piepūšot atbilstoši numurētajam gaisa nodalījumam, laivas nominālajam spiedienam, jo citādi iespējama pārmērīga piepūšana un laivas eksplozija. Pārsniedzot kapacitātes plāksnītē norādītos datus, var izraisīt laivas bojājumus, apgāzanos un sliktākus.
- Ja laivas vilkšanai izmantojat vilkšanas gredzenus, pārvietojieties lēni, lai izvairītos no pārmērīgas vilkšanas, kā rezultātā var rasties bojājumi.
- Noskaidrojiet, kā rīkoties ar laivu. Pēc nepieciešamības noskaidrojiet, kādas ir informācijas un/vai apmācības iespējas jūsu tuvākajā apkārtnē. Noskaidrojiet vietējos noteikumus un riskus, kas saistīti ar laivām un/vai ūdens aktivitātēm.

SAGLABĀJIET ŠĪS INSTRUKCIJAS

65047

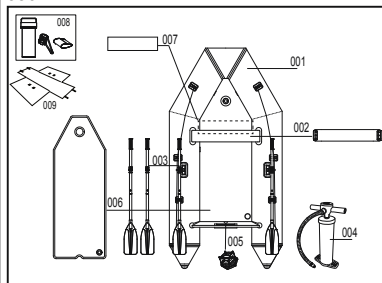

Daļas Nr.	Apraksts	SKAITS	REZERVES DAĻAS NR.
001	Laiva	1	P04761
002	Sola sēdekļi	1	P6876ASS17
003	Airis	1 pāris	P5H666ASS19
004	Gaisa pumpis	1	P05323
005	Izvides vārsts	1	F3C092ASS14
006	Laivas grīda	1	P03779
007	Pamatne	1	P03863
008	Remonta komplekts	1	P6J718ASS18
009	Soma	1	P04284

65049

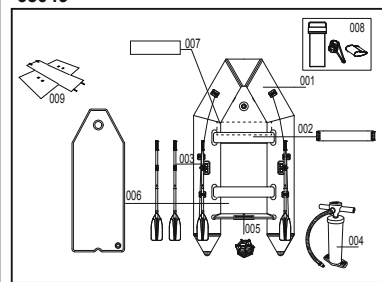

Daļas Nr.	Apraksts	SKAITS	REZERVES DAĻAS NR.
001	Laiva	1	P04762
002	Sola sēdekļi	2	P6876ASS17
003	Airis	1 pāris	P5H666ASS19
004	Gaisa pumpis	1	P05323
005	Izvides vārsts	1	F3C092ASS14
006	Laivas grīda	1	P03781
007	Pamatne	1	P03864
008	Remonta komplekts	1	P6J718ASS18
009	Soma	1	P04283

BRĪDINĀJUMS: Lai neradītu bojājumus laivai un ievainojumus pasažieriem, lūdzu, nepārsniegt norādījumus uz ražotāja plāksnes.

Tehniskās specifikācijas

Prece	Izmērs	Ieteicamais darba spiediens	Grīdas dēļa spiediens	Maksimālā kravas kapacitāte	Maksimālā motora jauda
65047	9'2" x 60" x 16.5" 2.80m x 1.52m x 42cm	3.5 psi 0.24 bar	5 psi 0.35 bar	480 kg (1058.2 lbs.) 3 pieaugušie + 1 bērns	7.5 kW (10 hp)
65049	10'10" x 64" x 17" 3.30m x 1.62m x 44cm	3.5 psi 0.24 bar	5 psi 0.35 bar	640 kg (1411 lbs.) 4 pieaugušie + 1 bērns	11.2 kW (15 hp)

Piezīme:

- Grīdas dēļi jāsaliek pirms korpusa piepūšanas.
- Ilgstoša atrašanās saules staros var saīsināt laivas darbību. Nav ieteicams atstāt laivu tiešos saules staros ilgāk par 1 stundu pēc lietošanas.

PIEZĪME: Spiediena mērītājs ir tikai piepūšanai un spiediena mērītāja vārsts ir tikai norādēm, to nedrīkst izmantot kā precizitātes instrumentu.

- Izmantojiet tikai Bestway® apstiprinātos pumpjus.
- Nekad neizmantojiet ar motoru darbināmus augsta spiediena gaisa pumpjus, jo tas var izraisīt pārpūšanu.
- Pārāk vāja vai pārāk spēcīga piepūšana radīs drošības riskus.
- Vienmēr pārbaudiet piepūšanas spiedienu pirms izmantojot laivu.
- Piepūšanas laikā nekad nestāviet uz laivas un nelieciet uz tās nekādus priekšmetus.
- Nekad neatveriet gaisa vārsta vāku, kamēr laiva tiek izmantota.
- Pārliecinieties, ka vārsts ir cieši noslēgts, pirms izmantojat laivu.

Piezīme: Kad ari netiek izmantoti, bloķējiet tos aru skavās, lai izvairītos no bojājumiem.

Dzinēja uzstādīšana ārpus klāja

Kad laiva ir pilnībā piepūsta un atrodas ūdenī, pievienojiet jūsu ārpus klāja motoru uz dzinēja riņķa pakalgalā centrā.

Piezīme:

- Nodrošiniet, ka dzinējs vienmēr ir nostiprināts uz pārlīktna.
- Izlasiet ārpus klāja dzinēja instrukcijas, pareizai uzstādīšanai un darbībai.
- Laivas pārslodze var radīt nopietnus ievainojumus, nāvi vai laivas bojājumus. Maksimālā dzinēja jauda, kuru var izmantot norādīta uz produkta marķējuma.

Apkope

- Piepusējiet saskaņā ar PSI norādi, kas atrodas blakus ventilim.
- Lai izvairītos no ilglaicīgas saules staru vai lietus iedarbības, pārklājiet ar pārsegu, kas izstrādājums netiek izmantots.
- Notīriet izstrādājumu ar maigu ziepju ūdeni un mīkstu lupatīņu, ja izstrādājums ilgāku laiku netiks izmantots. Pirms uzglabāšanas nožāvējiet to. Glabājiet to sausā un ēnainā vietā, kā arī bērniem nepieejamā vietā.
- Ja gaisa vārstam ir radusies noplūde, pievelciet to ar uzgriežņu atslēgu.

Deflācija

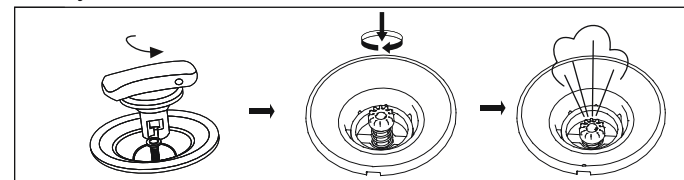

Glabāšana

- Izņemiet arius no to skavām.
- Piezīme:** Visus piederumus saglabājiet turpmākai izmantošanai.
- Rūpīgi notīriet laivu, izmantojot maigas ziepes un tīru ūdeni.
- Piezīme:** Neizmantojiet acetonu, skābes un/vai sārmu šķīdumus.
- Uzmanīgi ar drānu nosusiniet visas virsmas.
- Piezīme:** Nežāvējiet izstrādājumu tiešā saules gaismā. To arī nedrīkst žāvēt ar ierīču, piemēram, elektrisko ventilatoru, palīdzību. Šāda rīcība var izraisīt bojājumus un saīsināt laivas darbību.
- Lai izlaistu gaisu, atveriet gaisa vārstu, iespaidiet kontroles virzuli un grieziet, kamēr vārsts atveras. Visus korpusa nodalījumus iztukšojiet vienlaicīgi, lai reizē samazinātu gaisa spiedienu. Tādējādi tiks novērsta laivas iekšējo struktūru bojājumu rašanās iespēja.
- Pēc tam izlaidiet gaisu no kļļa.
- Izjauciet sēdekli un grīdu.
- Salokiet laivu virzienā no priekšpusē uz aizmuguri, lai izlaistu atlikušo gaisu. Atlikušo gaisu var izvadīt arī ar sūkni.

LABOŠANAS INSTRUKCIJAS:

- Pilnībā notīriet vietu, kas jāsalabo.
- No ielāpa materiāla izgrieziet pareizu ielāpa izmēru. Izmantojiet tikai tik daudz līmes, lai pārklātu labojamo vietu.
- Piespiediet labošanas ielāpu cieši pie labojamās vietas un turiet 30 sekundes.
- Pirms piepūšanas nogaidiet 1 stundu.

Līme nav iekļauta labošanas komplektā, sūtīšanas ierobežojumu dēļ. Jūs varat atrast PVC vai silikona bāzes līmi, lielākajā daļā mazumtirzniecības veikalā. Ievērojiet instrukcijas līmes aizmugures daļā, pirms veicat turpmākos labošanas soļus.

Reģistrācija (Tikai klientiem ASV/Kanādā)

Ja laivu nepieciešams reģistrēt, atrodiet korpusa identifikācijas numuru un modeļa nosaukumu un pēc tam, lai saņemtu izcelsmes sertifikātu, apmeklējiet vietni bestwaycorp.com/support vai nosūtiet e-pasta ziņojumu uz šādu adresi: service@bestwaycorp.us.

LŪDZU, GLABĀJIET ŠO ROKASGRĀMATU DROŠĀ VIETĀ UN, PĀRDODOT LAIVU, NODODIET TO JAUNAJAM ĪPAŠNIEKAM.

SAVININKO VADOVAS

ĮSPĖJIMAS

SVARBŪS SAUGOS NURODYMAI

Laikykitės naudojimo ir saugos instrukcijų. Jei nesilaikote instrukcijų, galima apsvėrsti, valtis gali sprogti ir žmonės gali nuskęsti.

1. Neviršykite rekomenduojamo maksimalaus žmonių skaičiaus. Nepriklausomai nuo to, kiek žmonių yra valtje, jų ir įrangos bendras svoris niekada neturi viršyti maksimalios rekomenduojamos apkrovos. Visada sėdėkite ant sėdynių / numatytų sėdėti vietų.
2. Kraunant valtį negalima viršyti maksimalios rekomenduojamos apkrovos: visada kraukite valtį atidžiai ir paskirstykite svorį tolygiai (apytiksliai).
Nekraukite sunkių krūvių vieno ant kito į aukštą krūvą.
PASTABA: maksimalus rekomenduojamas krūvis sudaro visų valtje esančių asmenų, atsargų ir asmeninių daiktų svorį, neįskaičiuojant masę įrangos, krovininių (jei jų yra) ir suvartojamų skysčių (vandens, kuro ir pan.) suma.
3. Naudojant valtį, reikia iš anksto patikrinti ir naudoti apsaugos priemones, tokias kaip pripūčiamos gelbėjimo liemenės ir plūdurai.
4. Prieš kiekvieną kartą naudodami atidžiai patikrinkite visus valties komponentus, įskaitant oro kameras, virves, irklus ir oro vožtuvus, kad viskas būtų tinkamos darbinės būklės ir patikimai pritvirtinta. Jei aptikote pažeidimą, sustokite ir suremontuokite.
5. Oro nuotekio atveju arba jei į valtį prisemtų vandens, reikia visada turėti kibirų, semtuvų ir oro siurblių.
6. Kai valtis juda, keleiviai visada turi sėdėti, kad valtis neapsiverstų. Išlaikykite valties pusiausvyrą. Dėl nelygaus žmonių arba svorių pasiskirstymo galima apsvėsti ir nuskęsti.
7. Naudokitės valtimi netoli kranto ir atkreipkite dėmesį į tokius gamtos reiškinius kaip vėjas, pakrantės vandenys ir bangos nuo kranto. **NEPAMIRŠKITE APIE VĖJUS IR SROVES.**
8. Jei praduriama viena kamera, kai valtis yra ant vandens, gali reikėti iki galo pripūsti kitas oro kameras, kad valtis nenuskęstų.
9. Ant kranto lipkite atsargiai. Tokie aštrūs daiktai kaip akmenys, cementas, kriauklės, stiklas ir pan., gali perdurti valtį. Kad valties nepažeistumėte, nevikite jos per nelygus paviršius.
10. Kai renkatės valtje montuojamą variklį, patikrinkite leistiną galingumą šios instrukcijos techninėje specifikacijoje.
11. Elektriniams varikliams su akumuliatoriais reikia nepamiršti, kad akumuliatoriaus rūgštis gali esdinti ir pažeisti valties medžiagas bei odą.
12. Varikliams naudokite tokį kurą kaip dujas, alyva, benzinai, nes kuras yra degus ir jį reikia saugoti nuo atvirų liepsnos šaltinių. Iš karto išvalykite valtį, jei ant jos paviršiaus užliūso kuro. Saugokitės potencialiai kenksmingų skysčių, pvz., akumuliatorių rūgšties, alyvos ir benzino, poveikio. Šie skysčiai gali sugadinti jūsų valtį.
13. Pripūskite pagal oro kamerų skaičių ir valties numatytąjį spaudimą, priešingu atveju galima pripūsti per daug ir valtis gali sprogti. Netolygiai paskirsčius apkrovą ant talpos plokštės, valtis gali apvirsi ir nuskęsti.
14. Jei veiklate valtį laikydami už žiedų, judėkite lėtai, kad jos nepažeistumėte.
15. Žinokite, kaip reikia valtį valdyti. Patikrinkite informaciją, jei reikia, pasitarkite apmokymais. Sužinokite apie vietines taisykles ir pavojus, susijusius su plaukiojimu ir kitokia veikla vandenyje.

ĮSISAUGOKITE ŠIAS INSTRUKCIJAS

65047

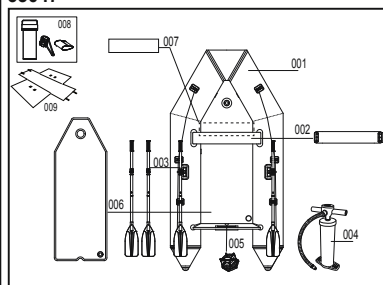

Dalies nr.	Aprašymas	Kiekis	Atsarginės dalies nr.
001	Valtis	1	P04761
002	Daugiavietė neatškinama sėdynė	1	P6876ASS17
003	Irkias	1 pora	P5H666ASS19
004	Oro siurblys	1	P05323
005	Išleidimo vožtuvas	1	F3C092ASS14
006	Denio grindys	1	P03779
007	Pagrindinė plokštė	1	P03863
008	Remonto rinkinys	1	P6J718ASS18
009	Krepšys	1	P04284

65049

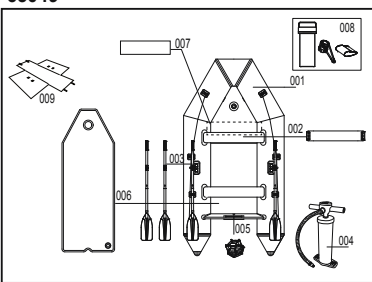

Dalies nr.	Aprašymas	Kiekis	Atsarginės dalies nr.
001	Valtis	1	P04762
002	Daugiavietė neatškinama sėdynė	2	P6876ASS17
003	Irkias	1 pora	P5H666ASS19
004	Oro siurblys	1	P05323
005	Išleidimo vožtuvas	1	F3C092ASS14
006	Denio grindys	1	P03781
007	Pagrindinė plokštė	1	P03864
008	Remonto rinkinys	1	P6J718ASS18
009	Krepšys	1	P04283

ĮSPĖJIMAS. Kad nesugadintumėte valties ir nesužalotumėte žmonių, neviršykite apribojimų, nurodytų ant etiketės.

Techninės specifikacijos

Charakteristika	Dydis	Rekomenduojamas darbinis slėgis	Grindintei tenkantis slėgis	Didžiausia leistina apkrova	Maksimali variklio galia
65047	9'2" x 60" x 16.5" 2.80m x 1.52m x 42cm	3.5 psi 0.24 bar	5 psi 0.35 bar	480 kg (1058.2 lbs.) 3 suaugę + 1 vaikas	7.5 kW (10 hp)
65049	10'10" x 64" x 17" 3.30m x 1.62m x 44cm	3.5 psi 0.24 bar	5 psi 0.35 bar	640 kg (1411 lbs.) 4 suaugę + 1 vaikas	11.2 kW (15 hp)

Pastaba:

- Grindintės turi būti surinktos prieš pripūčiant korpusą.
- Ilgai laikant valtį saulėkaitoje, sutrumpės jos naudojimo trukmė. Rekomenduojame panaudojus nelaikyti valties tiesioginėje saulės šviesoje ilgiau nei 1 val.

PASTABA: Slėgio matuoklis skirtas naudoti tik pripūtimui ir jo reikšmė yra tik orientacinė, todėl jis neturėtų būti naudojamas, kaip tikslus instrumentas.

- Naudokite tik „Bestway“ patvirtintus pūtimo siurblius.
- Niekada nenaudokite variklinių aukšto slėgio siurblių, nes taip galima pripūsti per daug.
- Nepakankamas ir per didelis pripūtimas kelia pavojų saugumui.
- Visada patikrinkite slėgį prieš naudodamiesi valtimi.
- Niekada nestovėkite ant valties ir nedėkite ant jos daiktų, kai pučiate valtį.
- Kai naudojate valtį, niekada neatidarykite oro vožtuvo dangtelio.
- Prieš naudodamiesi valtimi, įsitinkinkite, kad vožtuvas būtų sandariai uždarytas.

Pastaba: kai irkliai nenaudojami, juos užfiksuokite, kad jie nebūtų pažeisti.

Iš išorės tvirtinamo variklio montavimas

Kai valtis tinkamai pripūsta ir nuleista į vandenį, pritvirtinkite variklį. Pritvirtinkite laivagalio centre.

Pastaba:

- Įsitinkinkite, kad variklis visada pritvirtinamas ant skersinio.
- Perskaitykite išorinio variklio instrukciją, kaip tinkamai sumontuoti ir valdyti variklį.
- Naudojant per didelės galios variklį galima sugadinti valtį, sunkiai ar net mirtinai susižeisti. Didžiausia leistina variklio galia nurodyta ant gaminio.

Priežiūra

1. Pripūskite pagal PSI, pažymėtą šalia vožtuvo.
2. Siekdami išvengti ilgalaikio saulės spindulių arba lietaus poveikio, kai valtis nenaudojama, ant viršaus uždėkite lauko gaubtą.
3. Jei valtis nebus ilgai naudojama, nuvalykite ją naudodami švelnaus poveikio muilo ir vandens tirpalą bei minkštą šluostę. Prieš padėdami laikyti, nusauskinkite. Laikykite sausoje tamsioje ir vaikams nepasiekiamoje vietoje.
4. Veržliaraktiui pritvirtinkite oro vožtuvą, jei jis nesandarus.

Oro išleidimas

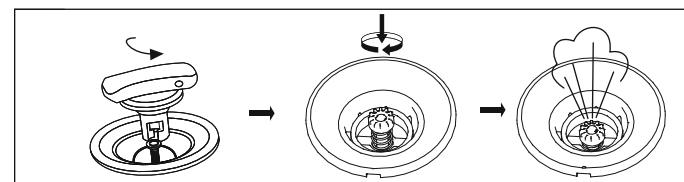

Laikymas

1. Išimkite irklus iš įkabų.
Pastaba: Pasidėkite visus priedus, kad galėtumėte panaudoti ateityje.
2. Atidžiai nuvalykite valtį su muilu ir nuplaukite švariu vandeniu.
Pastaba: Nenaudokite acetono, rūgštinių ar šarminių tirpalų.
3. Nuvalykite visus paviršius šluoste.
Pastaba: Nedžiiovinkite valties tiesioginiuose saulės spinduliuose. Taip pat nedžiiovinkite įrangos su, pvz., elektriniais ventilatoriais. Taip galima valtį pažeisti ir jos eksploatacijos laikas sutrumpės.
4. Orui išleisti atsukite oro vožtuvus, įstumdami kontrolinį kamieną ir pasukdami, kad vožtuvas liktų atidarytas. Išleiskite orą iš visų kamerų vienu metu, kad oro slėgis kristų tolygiai. Tai apsaugos vidines valties struktūras nuo pažeidimų.
5. Po to išleiskite orą iš klaupto.
6. Išmontuokite sėdynę ir grindis.
7. Suvyniokite valtį iš priekio į galą, kad išeitų likęs oras. Taip pat galite išsiurbti likusį orą siurbliu.

REMONTO NURODYMAI:

- Gerai nuvalykite remontuojamą sritį.
- Išpaukite reikiamo dydžio remonto medžiagos lopą.
- Užtepkite tik tiek klijų, kad būtų padengta remontuojama vieta.
- Tvirtai prispauskite remonto lopą ir palaikykite 30 sek.
- Prieš pripūsdami palaukite 1 val.

Dėl pristatymo apribojimų klijai remonto komplekte nepateikiami. Silikoninius klijus galite rasti daugelyje parduotuvių. Prieš atlikdami remonto veiksmus atidžiai perskaitykite klijų galinėje dalyje esančioje etiketėje pateikiamus nurodymus.

Registracija (Tik JAV ir Kanados klientams)

Jei reikia preregistruoti jūsų valtį, turėkite jos Identifikacijos numerį ir modelio pavadinimą, tada apsilankykite svetainėje bestwaycorp.com/support ir gaukite Kilmės sertifikatą arba siųskite el. Laišką adresu service@bestwaycorp.us ir prašykite Kilmės sertifikato.

LAIKYKITE ŠĮ VADOVĄ SAUGIOJE VIETOJE IR JŲ PERDUOKITE NAUJAM SAVININKUI, KAI PARDUODATE VALTĮ.

UPORABNIŠKA NAVODILA



OPOZORILO

POMEMBNI VARNOSTNI NAPOTKI

Upoštevajte vsa navodila glede varnosti in uporabe. Če teh navodil ne upoštevate, se lahko plovilo prevrne ali ga raznese, kar ima lahko za posledico utopitev potnikov.

- Ne presegajte največjega priporočenega števila potnikov. Ne gleda na število oseb na krovu, skupna teža oseb in opreme ne sme nikoli presežati najvišje priporočene obremenitve. Vedno uporabljajte sedeže/mesta, ki so namenjeni sedenju.
- Pri natovarjanju plovila nikoli ne presežite priporočene najvišje nosilnosti. Plovilo vselej natovarjajte previdno in ustrezno razporedite težo, tako da ohranite načrtovano obliko (približno ravno). Ne postavljajte težkih Bremen visoko.
OPOMBA: Največja priporočena obremenitev vključuje težo vseh potnikov v plovilu, vse hrane in osebnih predmetov, vse morebitne opreme, ki ni všteta v težo plovila, tovora (če ga imate) in vseh porabnih tekočin (vode, goriva ipd.).
- Varnostno opremo, kot sta rešilni jopiči ali rešilni pas, je treba pred uporabo plovila preveriti in jo nositi ves čas plovbe.
- Pred vsako uporabo pazljivo pregledajte vse sestavne dele plovila, vključno z zračnimi komorami, prijemalnimi vrvmi, vesli in zračnimi ventili, da se prepričate o njihovi dobri ohranjenosti in čvrsti pritrjevi. Če najdete kakršne koli napake, jih odpravite.
- Vedno imejte pri roki vedro, lopato za praznjenje vode iz čolna in zračno tlačilko, če bi prišlo do morebitnega puščanja ali uhajanja vode v plovilo.
- Med plovbo morajo vsi potniki ves čas sedeti, da ne padejo v vodo. Poskrbite za ravnotežje plovila. Neenakomerna razporeditev oseb ali tovora v čolnu lahko povzroči njegovo prevrnitev in utopitev potnikov.
- Uporabljajte čoln v bližini obale in bodite pozorni na naravne dejavnike, kot so veter, plimovanje in plimski valovi. **BODITE POZORNI NA VETROVE, KI PIAHAJE OD OBALE PROTI ODPRTEMU MORJU, IN NA TOKOVE.**
- Če se ena od komor predre, ko je čoln na morju, bo morebiti potrebno v celoti napihni drugo zračno komoro, da se prepričate potopitev plovila.
- Pri pristajanju na obali bodite previdni. Ostri in hrapavi predmeti, kot so skale, cement, školjke, steklo ipd., lahko čoln prebodejo. V izogib poškodbam, ne vlečite čolna po hrapavih površinah.
- Pri izbiri izvenkrmnega motorja si ogledajte del s tehničnimi specifikacijami v teh uporabniških navodilih, da ugotovite, katere vrednosti konjskih moči so sprejemljive.
- Vedite, da akumulatorji električnih motorjev vsebujejo jedko kislino, ki lahko poškoduje kožo, pa tudi materiale, iz katerih je čoln izdelan.
- Motorji uporabljajo gorivo, kot je plin, olje, bencin, ki je močno vnetljivo, zato ga ne približujte odprtemu ognju. Če gorivo kane na površino čolna, ga takoj obrišite. Zavedajte se, da imajo tekočine, kot so kislina akumulatorja, olje, bencin, lahko škodljive učinke. Te tekočine lahko poškodujejo vaš čoln.
- Napihnite čoln, pri tem pa sledite zaporedju števil, ki so označene na zračnih komorah in upoštevajte nazivni tlak, ki je prav tako zapisan na čolnu; v nasprotnem primeru lahko čoln prekomerno napihnete, zaradi česar lahko počni. Presejanje nosilnosti čolna, ki je navedena na tablici s tehničnimi podatki, lahko povzroči poškodbe ali prevrnitev, zaradi katere lahko pride do utopitev potnikov.
- Če uporabljate obroče za vleko čolna, čoln vlečite počasi, saj v nasprotnem primeru obstaja nevarnost poškodb.
- Poučite se o tem, kako se čoln upravlja. V vašem kraju poiščite informacije o upravljanju čolna in/ali se vpišite v ustrezni tečaj. Poučite se o krajevnih predpisih in tveganjih, ki so povezana z vožnjo s čolnom in/ali z drugimi vodnimi aktivnostmi.

NAVODILA SHRANITE

65047

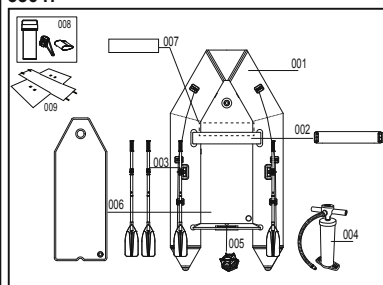

Št. dela	Opis	Količina	Št. nadomestnega dela
001	Čoln	1	P04761
002	Klopzasedenje	1	P6876ASS17
003	Veslo	1 par	P5H666ASS19
004	Zračnatlačilka	1	P05323
005	Odvodniventil	1	F3C092ASS14
006	Napihljivo	1	P03779
007	Osnovnaplošča	1	P03863
008	Setzapopravilo	1	P6J718ASS18
009	Torba	1	P04284

65049

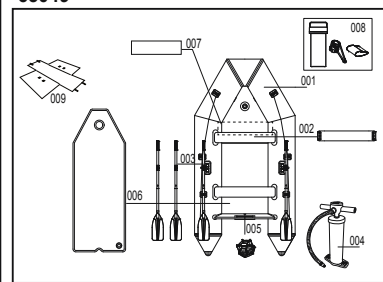

Št. dela	Opis	Količina	Št. nadomestnega dela
001	Čoln	1	P04762
002	Klopzasedenje	2	P6876ASS17
003	Veslo	1 par	P5H666ASS19
004	Zračnatlačilka	1	P05323
005	Odvodniventil	1	F3C092ASS14
006	Napihljivo	1	P03781
007	Osnovnaplošča	1	P03864
008	Setzapopravilo	1	P6J718ASS18
009	Torba	1	P04283

OPOZORILO: Da bi se izognili poškodbam čolna in potnikov, ne presegajte vrednosti, ki so navedene na tipski ploščici.

Tehnični podatki

Artikel	Velikost	Priporočenidlovni tlak	Tlak na tla	Največja nosilnost	Najvišja moč motorja
65047	9'2" x 60" x 16.5" 2.80m x 1.52m x 42cm	3.5 psi 0.24 bar	5 psi 0.35 bar	480 kg (1058.2 lbs.) 3 odrasla + 1 otrok	7.5 kW (10 hp)
65049	10'10" x 64" x 17" 3.30m x 1.62m x 44cm	3.5 psi 0.24 bar	5 psi 0.35 bar	640 kg (1411 lbs.) 4 odrasla + 1 otrok	11.2 kW (15 hp)

Opomba:

- Talne plošče je treba sestaviti preden preidete na napihovanje trupa.
- Dolgotrajna izpostavljenost soncu lahko skrajša življenjsko dobo vašega čolna. Predlagamo, da po uporabi čolne ne puščate na neposredni sončni svetlobi več kot 1 uro.

OPOMBA: Tlačni senzor je namenjen le za napihovanje in se ga ne sme uporabljati kot natančno orodje, saj je vrednost, ki jo zaznava, le informativna.

- Uporabljajte le tlačilke, ki jih odobri podjetje Bestway®.
- Nikoli ne uporabljajte visokotlačnih motornih tlačilk, saj lahko z njimi čoln prekomerno napihnete.
- Premalo ali preveč napihnjeno plovilo je lahko nevarno.
- Pred uporabo čolna vselej preverite tlak naplnjenosti.
- Nikoli ne stopajte na čoln in nanj ne polagajte predmetov med napihovanjem.
- Nikoli ne odpirajte čepa zračnega ventila med uporabo čolna.
- Pred uporabo čolna čvrsto zaprite ventil.

Opomba: Ko vesel ne uporabljate, ju vrnite v vilice, da se izognete poškodbam.

Namestitev izvenkrmnega motorja

Ko je čoln v celoti napihjen in postavljen v vodo, pritrđite vaš izvenkrmni motor na motorni nosilec na sredi krme.

Opomba:

- Motor mora biti vselej pritrjen na krmo zrcalo.
- Preberite navodila izvenkrmnega motorja za zagotovitev pravilne namestitve in delovanja.
- Oprema čolna s premočnim motorjem ima lahko za posledico hude telesne poškodbe, smrt ali poškodbe čolna. Najvišja dovoljena moč motorja je označena na izdelku.

Vzdrževanje

- Napihnite v skladu z oznako PSI poleg ventila;
- Da se izognete dolgotrajni izpostavljenosti soncu ali dežju, ko čoln ni v uporabi, ga pokrijte z zunanjim pokrovom;
- Če čolna ne boste uporabljali dlje časa, ga očistite z blago milnico in mehko krpo. Pred shranjevanjem čoln posušite. Čoln shranjujte na suhem in senčnem mestu izven dosega otrok.
- V primeru da zračni ventil pušča, ga zategnite s ključem.

Izpihovanje

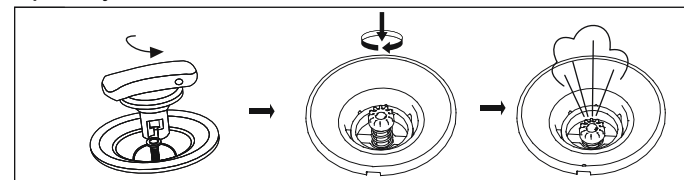

Shranjevanje

- Vesli snemite iz vilic.
Opomba: Shranite vso opremo za prihodnjo uporabo.
- Skrbno očistite čoln z blagim milom in čisto vodo.
Opomba: Ne uporabljajte aceton, kisline in/ali alkalnih raztopin.
- S krpo nežno osušite vse površine.
Opomba: Izdelka ne sušite na neposredni sončni svetlobi. Izdelka prav tako ne sušite s kakršnimi koli napravami, kot so na primer električni ventilatorji. S tem bi poškodovali plovilo in skrajšali njegovo življenjsko dobo.
- Če želite čoln izpihniti, odprite zračne ventile, tako da potisnete krmilno ročico naprej in jo obračate, dokler ventili ne ostanejo odprti. Izpihnite vse komore trupa istočasno, tako da se sesedejo vase. Na ta način preprečite poškodbe notranjih struktur plovila.
- Zatem izpihnite kobilico.
- Razstavite sedež in dno.
- Zapnite prednji del plovila nazaj, tako da iz njega izpraznite dodatni zrak. Za praznjenje preostalega zraka lahko uporabite tudi tlačilko.

Navodila za popravilo:

- V celoti očistite predel, ki ga boste popravili.
- Odrežite ustrezno velikost obliža. Nanesite količino lepila, ki je potrebno, da prekrijete mesto popravila.
- Trdno pritisnite obliž na mesto in ga držite 30 sekund.
- Preden ponovno napihnete izdelek, pustite delovati 1 uro.

V kompletu ni priloženo lepilo, in sicer zaradi prometnih omejitev. Silikonsko lepilo lahko najdete v večini trgovin. Preden začnete popravljati, previdno preberite varnostna opozorila in upoštevajte navodila na hrbtni strani lepila.

Registracija (Samo za stranke iz ZDA/Kanade)

Če morate čoln registrirati, poiščite identifikacijsko številko trupa vašega čolna in ime modela in nato obiščite spletno stran bestwaycorp.com/support, kjer dobite potrdilo o poreklu, ali za potrdilo o poreklu pošljite elektronsko pošto na naslov service@bestwaycorp.us

PROSIMO, SHRANITE TA NAVODILA NA VARNEM MESTU IN JIH V PRIMERU PRODAJE ČOLNA PREDAJTE.

KULLANIM KILAVUZU

Uyarı
ÖNEMLİ GÜVENLİK TALİMATLARI

Tüm Güvenlik ve İşletim Talimatlarını izleyin. Bu talimatları izlememeniz halinde, tekne ters dönebilir, patlayabilir ve boğulma tehlikesi oluşturabilir.

- Önerilen azami kişi sayısını aşmayın. Bottaki kişi sayısı ne olursa olsun, toplam kişi ve ekipman ağırlığı izin verilen azami ağırlık kapasitesini aşmamalıdır. Her zaman verilen oturma yerlerini/alanlarını kullanın.
- Tekneye yükleme yaparken, asla tavsiye edilen maksimum yükü aşmayın. Tekneyi her zaman dikkatle yükleyin ve tasarım düzenini (yaklaşık düzey) korumak için yükleri uygun şekilde dağıtın. Ağır yükleri üst bölümlere yerleştirmekten kaçının.
NOT: Önerilen maksimum yük tekne üzerindeki herkesin ağırlığını içermektedir, tüm yiyecek ve içecekler ile kişisel eşyaları, hafif tekne kütlesine dahil olmayan tüm ekipmanı ve varsa taşınan yükler ile tüm sarf malzemelerini (su, yakıt, vs.) içermektedir.
- Tekneyi kullanırken can yeleği veya simidi gibi hayat kurtarma ekipmanı önceden kontrol edilmeli ve her zaman kullanılmalıdır.
- Her kullanım öncesinde hava bölmeleri, halatlar, kürekler ve hava vanaları da dahil olmak üzere tüm tekne bileşenlerini iyi durumda ve sıkıca sabitlenmiş olduklarından emin olmak için kontrol edin. Herhangi bir hasar bulursanız ürünü kullanmaya ara verin ve hasarı onarın.
- Kovalar, su keççeleri ve hava pompaları, hava sızıntısı olması veya teknenin su alma ihtimaline karşı daima erişilebilir olmalıdır.
- Tekne hareket halindeyken, teknenin devrilmesini engellemek için tüm yolcular her zaman oturur konumda olmalıdır. Tekneyi dengede tutun. Kişilerin veya yüklerin tekne üzerinde dengesiz şekilde dağılması teknenin ters dönmesine veya boğulma tehlikesine neden olabilir.
- Tekneyi her zaman kıyıya yakın noktalarda kullanın ve rüzgâr, gelgit suyu ve gelgit dalgası gibi doğal faktörler hakkında bilgi alın. **DENİZDEKİ RÜZGÂRLARA VE DALGALARA DİKKAT EDİN.**
- Tekne su içerisindeyken bir bölmenin delinmesi halinde, teknenin batmasını engellemek için diğer hava bölmelerinin de tamamen şişirilmesi gerekebilir.
- Kıyıya indirirken dikkatli olun. Taş, çimento, kabuk, cam, vb. keskin ve sert nesnelere tekneyi delebilir. Hasar vermektan kaçınmak için tekneyi sert yüzeylerde sürüklemeyin.
- Dış motor seçiminde kabul edilebilir beygir gücünü belirlemek için bu manuelin teknik özellikler bölümüne başvurun.
- Aktüyle kullanılan elektrikli motorlar konusunda, pil asidinin hem cilt hem de tekne materyallerine zarar verebilecek kostik bir madde olduğunu aklınızdan çıkarmayın.
- Gaz, benzin, petrol gibi yakıt kullanan motorlarda, yakıt tutuşabilir bir madde olduğundan, tekne açık alevden uzak tutulmalıdır. Ayrıca, yakıtın tekne yüzeyine sıçraması halinde tekne materyalini derhal temizleyin. Akü asidi, yağ ve benzin gibi maddelerin verebileceği hasarlara karşı dikkatli olun. Sıvılar teknenize zarar verebilir.
- Tekne üzerinde belirtilen nominal basınca kadar, numaralandırılmış hava bölmelerine uygun şekilde şişirin, aksi takdirde tekne patlayabilir ve/veya aşırı şişebilir. Kapasite levhasında sağlanan verilerin aşılması teknenin zarar görmesine, ters dönmesine ve boğulma tehlikesi oluşmasına neden olabilir.
- Tekneyi çekmek için çekme halkalarını kullanıyorsanız, aşırı çekmeden dolayı hasar oluşmasını engellemek için yavaşça ilerleyin.
- Tekne kullanmayı iyice öğrenin. Bilgi için çevrenize başvurun ve/veya eğitim alın. Tekne kullanımı ve/veya diğer su sporları/faaliyetleri hakkında yürürlükte olan yerel yönetmelikleri ve olası tehlikeleri öğrenin.

BU TALİMATLARI SAKLAYIN

65047

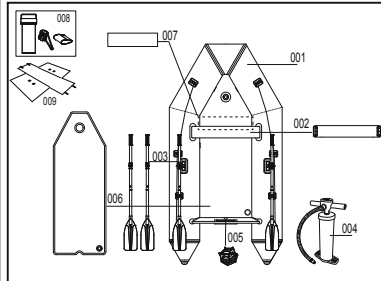

Parça No.	Tanım	MKT	YEDEK PARÇA NO.
001	Bot	1	P04761
002	Oturma tahtası	1	P6876ASS17
003	Kürek	1 çift	P5H666ASS19
004	Hava pompası	1	P05323
005	Boşaltma valfi	1	F3C092ASS14
006	Hava tabanlı zemin	1	P03779
007	Ana zemin	1	P03863
008	Tamir kiti	1	P6J718ASS18
009	Çanta	1	P04284

65049

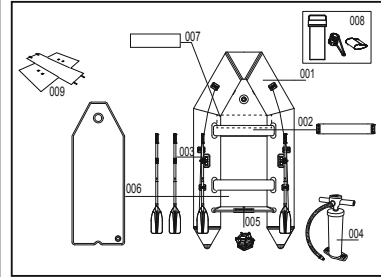

Parça No.	Tanım	MKT	YEDEK PARÇA NO.
001	Bot	1	P04762
002	Oturma tahtası	2	P6876ASS17
003	Kürek	1 çift	P5H666ASS19
004	Hava pompası	1	P05323
005	Boşaltma valfi	1	F3C092ASS14
006	Hava tabanlı zemin	1	P03781
007	Ana zemin	1	P03864
008	Tamir kiti	1	P6J718ASS18
009	Çanta	1	P04283

UYARI: Botta hasarı ve yolcuların yaralanmasını önlemek için, lütfen yapımcı firma plakasında verilen verileri aşmayın.

Tekniske spesifikationer

Vare	Boy	Tavsiye edilen çalışma basıncı	Zemin kaplama basıncı	Maksimum yük kapasitesi	Maksimum motor gücü
65047	9'2" x 60" x 16.5" 2.80m x 1.52m x 42cm	3.5 psi 0.24 bar	5 psi 0.35 bar	480 kg (1058.2 lbs.) 3 yetişkin + 1 çocuk	7.5 kW (10 hp)
65049	10'10" x 64" x 17" 3.30m x 1.62m x 44cm	3.5 psi 0.24 bar	5 psi 0.35 bar	640 kg (1411 lbs.) 4 yetişkin + 1 çocuk	11.2 kW (15 hp)

Not:

- Zemin kaplamaları gövde şişirilmeden önce birleştirilmelidir.
- Uzun süre güneşe maruz bırakmak botunuzun ömrünü kısaltabilir. Botları kullanımdan sonra 1 saatten fazla doğrudan güneş ışığında bırakmamanızı öneririz.

NOT: Basınç ölçüm aleti sadece şişirmek amaçlıdır, basınç ölçüm aletinin değeri sadece referans olarak verilir, hassas alet olarak kullanılmamalıdır.

- Sadece Bestway® onaylı şişirme pompaları kullanın.
- Asla motorla çalışan yüksek basınçlı hava pompaları kullanmayın çünkü aşırı şişirmeye neden olabilir.
- Az ve fazla şişirme güvenlik tehlikelerine neden olacaktır.
- Botu kullanmadan önce daima şişirme basıncını kontrol edin.
- Şişirme sırasında asla bot üzerinde ayakta durmayın veya nesnelere bırakmayın.
- Bot kullanılmadıkça asla hava valfinin kapağını açmayın.
- Botu kullanmadan önce valfin sıkıca kapalı olduğundan emin olun.

Not: Kürekler kullanılmadığında hasar oluşumunu önlemek için Kürek kenetlerine sabitleyin.

Takma Motorun Montajı

Bot tamamen şişirilmiş ve sudayken, takma motoru, kiç tarafının ortasında yer alan Motor Takma Yuvasına bağlayın.

Not:

- Motorun daima kiç aynasında sabit olmasını sağlayın.
- Doğru montaj ve çalıştırma için takma motor talimatını okuyun.
- Botu fazla güç vermek ciddi yaralanmaya, ölüme veya botun zarar görmesine neden olabilir. Kullanılacak maksimum motor gücü için, ürün üzerindeki işarete bakın.

Bakım

- Supabin yanında işaretli PSI'ya göre şişirin;
- Uzun süre güneş ışığı veya yağmura maruz bırakmaktan kaçının, kullanmadığınız zamanlarda koruma amacıyla dış örtüsünü üzerine çekin;
- Uzun süre kullanılmayacağı durumlarda, hafif sabunlu su ve yumuşak bir bezle temizleyin. Kaldırmadan önce kurulayın. Kuru ve gölgeli, çocukların ulaşamayacağı yerlerde saklayın.
- Kaçak varsa hava valfini sıkıştırmak için anahtar kullanın.

İndirme

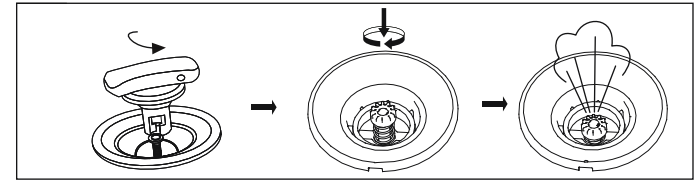

Saklama

- Kürekleri kürek tutacaklarından çıkarın.
Not: Tüm aksesuarları iletide kullanmak üzere saklayın.
- Tekneyi temiz su ve hafif bir sabun kullanarak temizleyin.
Not: Aseton, asit ve/veya alkalin solüsyonlar kullanmayın.
- Tüm yüzeyleri kuru bir bezle silin.
Not: Ürünü doğrudan güneş ışığında kurutmayın. Aynı zamanda ekipmanı asla saç kurutma makinesi gibi ekipmanlarla kurutmayın. Bu eylemde bulunmanız halinde, tekneye zarar verebilir ve teknenin ömrünü azaltabilirsiniz.
- Havasını indirmek için, valfler açılına kadar kontrol pimini içeri itip çevirerek Hava Valflerini açın. Gövde bölmelerinin havasını, hava basıncı aynı anda düşecek şekilde indirin. Bu, botun iç yapılarında hasar oluşumlarının meydana gelmesini önleyecektir.
- Ardından omurganın havasını indirin.
- Koltuk ve zemini sökün.
- Kalan havayı tahliye etmek için tekneyi önden arkaya doğru katlayın. Kalan havayı tahliye etmek için bir pompa da kullanılabilirsiniz.

TAMİR TALİMATLARI :

- Tamir yama malzemesini doğru ölçüde kesin.
- Tamir yerini kapatmak için gereken miktarda tutkalı uygulayın.
- Tamir yamasını tamir yerine 30 saniye süreyle bastırın.
- Şişirmeden önce 1 saat bekleyin.

Tutkal nakliye sınırlamaları nedeniyle tamir kitine konulmamıştır. Silikon bazlı tutkalı çoğu perakende satış noktasında bulabilirsiniz. Aşağıdaki tamir adımlarını uygulamadan önce uyarı etiketlerini dikkatlice okuyun ve tutkalın arkasında verilen talimatları izleyin.

Kayıt (Yalnızca ABD ve Kanada'daki müşteriler için)

Eğer botunuzu kaydetmeniz gerekiyorsa lütfen botunuzun Tekne Tanıtıcı Numarasını ve model ismini edininiz ve bestwaycorp.com/support adresini ziyaret ederek Menşei Belgesini alınız. Ayrıca bu bilgileri e-mail yoluyla service@bestwaycorp.us adresine ileterek de Menşei Belgesini edinebilirsiniz.

LÜTFEN BU KİTAPÇIĞI GÜVENLİ BİR YERDE TUTUNUZ VE TEKNEYİ SATMANIZ DURUMUNDA YENİ SAHİBİNE TEKNEYİ BİRLİKTE İLETİNİZ.

MANUALUL UTILIZATORULUI



AVERTISMENT

INSTRUCȚIUNI IMPORTANTE PRIVIND SIGURANȚA

Respectați toate instrucțiunile de siguranță și de funcționare. Dacă nu respectați aceste instrucțiuni, puteți cauza răsturnarea, explozia bărcii și înecul.

- Nu depășiți numărul maxim de persoane recomandat. Indiferent de numărul de persoane de la bord, greutatea totală a acestora și a echipamentului nu trebuie niciodată să depășească sarcina maximă recomandată. Utilizați întotdeauna locurile spațiile furnizate.
- La încărcarea bărcii, nu depășiți niciodată sarcina utilă maximă recomandată: Încărcați întotdeauna barca cu atenție și distribuiți sarcina în mod adecvat pentru a menține design-ul echilibrat (nivel aproximativ). Evitați amplasarea de greutatea mari la înălțime. **NOTĂ:** Sarcina maximă recomandată include greutatea tuturor persoanelor de la bord, toate proviziile și efectele personale, orice echipament neinclus în masa ambarcațiunea ușoară, marfa (dacă este cazul) și toate lichidele consumabile (apă, combustibil, etc.).
- La utilizarea bărcii, dispozitivele de salvare a vieții, cum ar fi vestele și colacii de salvare, trebuie verificate în avans și utilizate în permanență.
- Înainte de fiecare utilizare, verificați cu atenție toate componentele bărcii inclusiv camerele cu aer, frânghiile de prindere, vâslele și valvele de aer, pentru a vă asigura că totul este în bună condiție și fixate strâns. Vă rugăm să opriți reparațiile în cazul în care descoperiți semne de avariere.
- Gălețile, paletetele pentru apă și pompele de aer trebuie să fie întotdeauna la dispoziție în cazul unei scurgeri de aer sau dacă intră apă în barcă.
- Când barca este în mișcare, toți pasagerii trebuie să rămână așezați în permanență pentru a evita răsturnarea peste bord. Mențineți barca echilibrată. Distribuția inegală de persoane sau sarcina din barcă poate cauza răsturnarea bărcii și înecul.
- Utilizați barca în apropierea liniei de coastă și fiți atenți la factorii naturali, cum ar fi vântul, marea și valurile de mare. **FIȚI ATENȚI LA VÂNTURILE ȘI CURENȚILE DE COASTĂ.**
- Dacă se perforază o cameră în timp ce barca este în apă, poate fi necesară umflarea completă a celeilalte camera pentru a preveni scufundarea bărcii.
- Fiți atenți la acostarea pe mal. Obiectele ascuțite și dure, cum ar fi pietrele, cimentul, scoicile, sticla, etc. pot perfora barca. Pentru a evita avarierea, nu trageți barca pe suprafețele dure.
- La alegerea unui motor extern, consultați secțiunea de specificații tehnice a acestui manual pentru a determina ratele de cai putere acceptabile.
- Pentru motoarele electrice dotate cu baterii, rețineți că acidul de baterie poate fi coroziv, fapt care poate dăuna pielii și materialelor din care este confecționată barca.
- Pentru motoare, utilizați combustibil cum ar fi ulei, carburant, întrucât combustibilul este o substanță inflamabilă și trebuie păstrată la distanță de flacăra deschisă. Mai mult, curățați materialul bărcii imediat dacă cad picături de combustibil pe suprafața bărcii. Luați la cunoștință de efectele potențial dăunătoare ale lichidelor, cum ar fi acidul de baterie, uleiul, carburantul. Lichidele vă pot deteriora barca.
- Umflați conform camerelor cu aer numerotate și presiunii cotate a bărcii, sau veți efectua o umflare în exces și explozia bărcii. Dacă depășiți datele furnizate pe foaia de capacitate, puteți avaria ambarcațiunea, răsturnarea și înecul.
- Dacă utilizați inelele de remorcă pentru a trage barca, mergeți încet pentru a evita tragerea în exces întrucât pot apărea avarii.
- Familiați-vă cu modul de funcționare al bărcii. Verificați în regiunea dvs. informațiile și/sau formare, dacă este cazul. Informații-vă cu privire la regulamentele locale și pericolele aferente navigării și/sau altor activități acvatice.

SALVAȚI ACESTE INSTRUCȚIUNI

65047

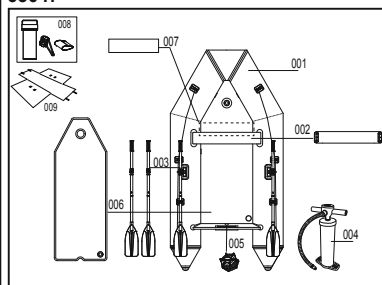

Nr. piesă	Descriere	CANT.	NR. PIESĂ DE REZERVĂ
001	Barcă	1	P04761
002	Scaun bancă	1	P6876ASS17
003	Vâslă	1 perete	P5H666ASS19
004	Pompă de aer	1	P05323
005	Robinet de drenare	1	F3C092ASS14
006	Podea punte	1	P03779
007	Placă de bază	1	P03863
008	Kit de reparații	1	P6J718ASS18
009	Geantă	1	P04284

65049

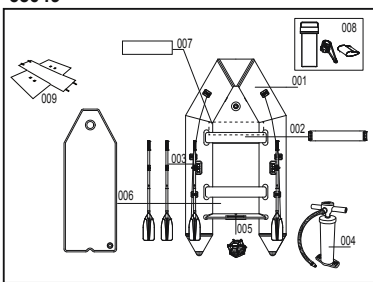

Nr. piesă	Descriere	CANT.	NR. PIESĂ DE REZERVĂ
001	Barcă	1	P04762
002	Scaun bancă	2	P6876ASS17
003	Vâslă	1 perete	P5H666ASS19
004	Pompă de aer	1	P05323
005	Robinet de drenare	1	F3C092ASS14
006	Podea punte	1	P03781
007	Placă de bază	1	P03864
008	Kit de reparații	1	P6J718ASS18
009	Geantă	1	P04283

AVERTISMENT: Pentru a evita avarierea bărcii și vătămarea pasagerilor, vă rugăm să nu depășiți datele furnizate pe foaia constructorului.

Specificații tehnice

Articol	Dimensiune	Presiune de lucru recomandată	Presiune podea gonflabilă	Sarcină utilă maximă	Putere motor maximă
65047	9'2" x 60" x 16.5" 2.80m x 1.52m x 42cm	3.5 psi 0.24 bar	5 psi 0.35 bar	480 kg (1058.2 lbs.) 3 adulți + 1 copil	7.5 kW (10 hp)
65049	10'10" x 64" x 17" 3.30m x 1.62m x 44cm	3.5 psi 0.24 bar	5 psi 0.35 bar	640 kg (1411 lbs.) 4 adulți + 1 copil	11.2 kW (15 hp)

Notă:

- Plăcile de podea trebuie asamblate înainte de umflarea carenei.
- Expunerea prelungită la soare poate scurta durata de viață a bărcii dvs. Vă sugerăm să nu lăsați bărcile în lumina directă mai mult de 1 oră după utilizare.

NOTĂ: Manometrul este strict pentru umflare, iar valoarea acestuia este doar de referință, nu trebuie utilizat drept instrument de precizie.

- Utilizați numai pompe de umflare Bestway® aprobate.
- Nu utilizați niciodată pompe de aer cu presiune ridicată acționate de un motor întrucât acest lucru poate duce la umflare în exces.
- Umflarea slabă sau în exces a produsului poate duce la pericole de siguranță.
- Verificați întotdeauna presiunea de umflare înainte de utilizarea bărcii.
- Nu stați niciodată sau nu puneți obiecte pe barcă în timpul umflării.
- Nu deschideți niciodată capacul supapei pentru aer în timpul utilizării bărcii.
- Asigurați-vă că supapa este strânsă ferm înainte de utilizarea bărcii.

Notă: Când nu utilizați vâslele, fixați vâslele în cataramele pentru vâsle pentru a evita avarierea.

Instalarea motorului extern

Cu barca complet umflată și în apă, atașați motorul extern pe soclul de montare a motorului în centrul pupa.

Notă:

- Asigurați-vă că motorul este întotdeauna fixat pe traversă.
- Citiți instrucțiunile motorului extern pentru instalarea și funcționarea corecte.
- Puterea în exces a unei bărci poate duce la vătămări grave, deces sau avarierea bărcii.
- Pentru puterea maximă a motorului care se va utiliza vă rugăm să consultați marceajele de pe produs.

Întreținere

- Umflați în conformitate cu PSI marcat în apropierea supapei;
- Pentru a evita expunerea pe termen lung la soare sau ploaie, puneți folia de acoperire exterioră pentru protecție atunci când nu este utilizată;
- Curățați-o cu apă cu săpun neutru și o lavetă moale în cazul în care nu va fi utilizată pentru mult timp. Uscați-o înainte de a o depozita. Depozitați-o la loc uscat și umbros și nu o lăsați la îndemâna copiilor.
- Folosii cheia pentru puiile pentru a strânge supapa de aer dacă prezintă scurgeri.

Dezumflare

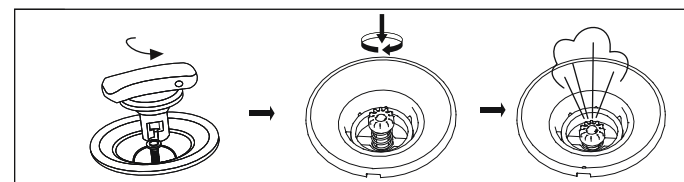

Depozitare

- Scoateți vâslele din suporturi pentru rame.
- Notă:** Păstrați toate accesoriile pentru utilizarea viitoare.
- Curățați cu atenție barca utilizând un săpun moale cu apă curată.
- Notă:** Nu utilizați acetonă, acid și/sau soluții alcaline.
- Utilizați o lavetă pentru a usca ușor toate suprafețele.
- Notă:** Nu uscați produsul la lumina soarelui. De asemenea, nu uscați niciodată cu echipamente precum foenuri.
- Procedând astfel veți avaria și scurta durata de viață a bărcii.
- Pentru dezumflare, deschideți supapa de aer împingând comanda de pe pupa și rotind până la deschiderea acesteia. Dezumflați toate camerele cocii în același timp pentru ca presiunea aerului să scadă în mod egal. Astfel veți preveni daunele aduse structurilor interne.
- Apoi dezumflați chila.
- Dezasamblați perna și podeaua inflamabile.
- Pliati barca din față spre spate pentru a elimina aerul suplimentar. De asemenea, puteți utiliza o pompă pentru a scurge aerul rămas.

INSTRUCȚIUNI DE REPARAȚII:

- Curățați complet zona care va fi reparată.
- Tăiați dimensiunea corectă din peticul de reparații. Aplicați numai cantitatea de adeziv necesară pentru a acoperi zona de reparații.
- Apăsati ferm peticul de reparații pe zona de reparat timp de 30 de secunde.
- Așteptați 1 oră înainte de umflare.

Adezivul nu este inclus în kitul de reparații datorită limitelor de expediere. Puteți găsi adeziv pe bază de silicon la majoritatea magazinelor. Citiți cu atenție etichetele de avertisment și respectați îndeaproape instrucțiunile de pe spatele adezivului înainte de a încerca următorii pași de reparat.

Înregistrare (Numai pentru clienții din SUA/Canada)

Dacă trebuie să vă înregistrați barca, este necesar numărul de identificare a corpului și numele modelului, apoi vizitați bestwaycorp.com/support pentru a obține Certificatul de origine sau puteți trimite un e-mail la service@bestwaycorp.us pentru Certificatul de origine.

VĂ RUGĂM SĂ PĂSTRAȚI ACEST MANUAL ÎNTR-UN LOC SIGUR ȘI SĂ ÎL PREDAȚI NOULUI PROPRIETAR ATUNCI CÂND VINDEȚI AMBARCAȚIUNEA.

РЪКОВОДСТВО НА ПОТРЕБИТЕЛЯ



ВНИМАНИЕ ВАЖНИ ИНСТРУКЦИИ ЗА БЕЗОПАСНОСТ

Следвайте всички инструкции за безопасност и експлоатация. Ако не спазвате тези инструкции, може да настъпи преобръщане, лодката да експлодира и да доведе до удавяне.

- Не превишавайте препоръчания максимален брой лица. Независимо от броя на лицата на борда, общото тегло на лица и екипировката, никогa не трябва да превишава максималното препоръчително натоварване. Винаги използвайте предвидените седалки /мesta за сядане.
- При товарене на плавателния съд, никогa не превишавайте максималното препоръчително натоварване. Винаги натоварвайте внимателно плавателния съд и разпределяйте товара подходящо, за да се запази формата по проект (приближително ниво). Избягвайте да поставяте високи големите тежести.
- ЗАБЕЛЕЖКА:** Максималното препоръчително натоварване включва теглото на всички лица на борда, всички провизи и лични вещи, всяко оборудване, които не са включени в леката маса на плавателния съд, превоз на товари (ако има такива) и всички консумативни течности (вода, гориво и др.)
- Животоспасяващите средства, като например спасителни жилетки и спасителни пояси, следва да бъдат предварително проверени и използвани през цялото време.
- Преди всяка употреба, внимателно проверявайте всички плавателни компоненти, включително въздушните камери, захващащи въжета, гребла и въздушните клапани, за да се уверите, че всичко е в добро състояние и добре затегнато. Моля, спрете за ремонт, ако забележите някакви щети.
- Животоспасяващите средства, като например спасителни жилетки и спасителни пояси, следва да бъдат предварително проверени и използвани през цялото време.
- Когато лодката е в движение, всички пътници трябва да останат седнали през цялото време, за да се избегне падане зад борда. Поддържайте лодката балансирана. Неравномерното разпределение на хората или товара в лодката може да предизвика преобръщане на лодката и удавяне.
- Използвайте лодката в близост до брега и се пазете от природни явления като вятър, приливи и отливи и приливни вълни. **ПАЗЕТЕ СЕ ОТ ВЕТРОВЕ И ТЕЧЕНИЯ ВОДЕЩИ КЪМ МОРЕТО.**
- Ако една от камерите е пробита, когато лодката е във водата, може да е необходимо изцяло да се надуе другата въздушна камера, за да се предотврати потъването на лодката.
- Бъдете внимателни при доближаването на брега. Остри и груби предмети като скали, цимент, черупки, стъкла и т.н. могат да прободат лодката. За да избегнете повреда, не плъзнете лодка по груби повърхности.
- При избора на извънбордов двигател, консултирайте раздела за техническите спецификации на настоящото ръководство за да определите приемливи стойности на мощност в конски сили.
- За електрически двигатели, оборудвани с акумулатори, обърнете внимание, че киселината на акумулатора може да бъде каустик, която може да доведе до увреждане на кожата, както и материалите, от които е изградена лодката.
- За двигателите, използвайки гориво като газ, петрол, бензин, тъй като горивото е запалващо се вещество и трябва да се държи далеч от открити пламъци. Освен това, почистете незабавно материала на лодката, ако пръски гориво попаднат върху повърхността на лодката. Бъдете наясно с потенциалните вредни ефекти на течности, като акумулаторната киселина, масло, бензин. Течностите могат да повредят вашата лодка.
- Напомпвайте според номерираните въздушни камери и номиналното налягане върху лодката, в противен случай това ще доведе до свръх надуване и експлозия на лодката. Превишаването на стойностите, изложени върху табелката за капацитет, може да доведе до повреда на плавателния съд, преобръщане и да доведе до удавяне.
- Ако използвате халки за теглене за да теглите лодката, движете се бавно, за да се избегне прекаленото теглене, тъй като това може да доведе до повреда.
- Обучете се как да управлявате лодката. Разучете вашия район за информация и/или обучение, ако е необходимо. Информирайте се относно местните разпоредби и опасностите, свързани с разходки с лодка и/или други дейности във вода.

СЪХРАНЕНЕ ТЕЗИ ИНСТРУКЦИИ

65047

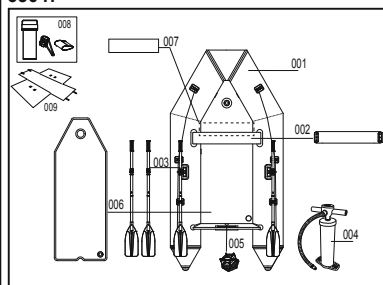

Част No.	Описание	КОЛИЧЕСТВО	РЕЗЕРВНА ЧАСТ NO.
001	Лодка	1	P04761
002	Пейка	1	P6876ASS17
003	Гребло	1 чифт	P5H666ASS19
004	Въздушна помпа	1	P05323
005	Източващ клапан	1	F3C092ASS14
006	Под на надувваема палуба	1	P03779
007	Дъска за основа	1	P03863
008	Ремонтен комплект	1	P6J718ASS18
009	Чанта	1	P04284

65049

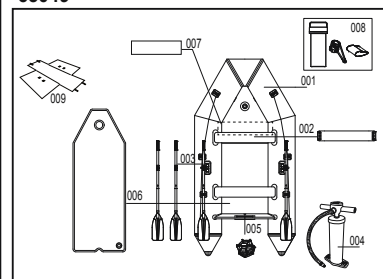

Част No.	Описание	КОЛИЧЕСТВО	РЕЗЕРВНА ЧАСТ NO.
001	Лодка	1	P04762
002	Пейка	2	P6876ASS17
003	Гребло	1 чифт	P5H666ASS19
004	Въздушна помпа	1	P05323
005	Източващ клапан	1	F3C092ASS14
006	Под на надувваема палуба	1	P03781
007	Дъска за основа	1	P03864
008	Ремонтен комплект	1	P6J718ASS18
009	Чанта	1	P04283

ВНИМАНИЕ: За да се избегнат повреди на лодката и телесна повреда на пътниците, моля не надвишавайте стойностите, посочени върху табелката на производителя.

Технически спецификации

Продукт	Размер	Препоръчително работно налягане	на дъска за под	Максимален капацитет на натоварване	Максимална мощност на двигателя
65047	92" x 60" x 16.5" 2.80m x 1.52m x 42cm	3.5 psi 0.24 bar	5 psi 0.35 bar	480 kg (1058.2 lbs.) 3 adults + 1 child	7.5 kW (10 hp)
65049	10'10" x 64" x 17" 3.30m x 1.62m x 44cm	3.5 psi 0.24 bar	5 psi 0.35 bar	640 kg (1411 lbs.) 4 adults + 1 child	11.2 kW (15 hp)

Забележка:

- Дъските трябва да бъдат монтирани преди надуване на корпуса.
- Продължителното излагане на слънце може да скъси живота на вашата лодка.
- Предлагаме да не оставяте лодката на директна слънчева светлина за повече от 1 час след употреба.

ЗАБЕЛЕЖКА: Манометърът е единствено с за напомнимане, както и стойността, визуализирана на манометъра е само за справка, не трябва да бъде използван като инструмент за прецизност.

- Използвайте само одобрени за напомнимане помпи Bestway®.
- Никогa не използвайте моторни въздушни помпи за високо налягане, тъй като това може да доведе до свръх-инфлация.
- По-слабото и прекаленото напомнимане ще доведе до рискове за безопасността.
- Винаги проверявайте налягането на напомнимане, преди да използвате лодката.
- Никогa не стойте върху лодката или не оставяйте предмети по време на надуване.
- Никогa не отваряйте капачката на въздушния вентил, докато лодката е в употреба.
- Уверете се, че вентилът е плътно затворен, преди да използвате лодката.

Забележка: Когато греблата не са в употреба, заключете греблата в Скобите за Гребла за да избегнете повреда.

Инсталиране на Извънбордов Двигател

С лодка, напълно напоимана и във водата, прикачете извънбордовия двигател върху Стойката за Двигател в центъра на Кърмата.

Забележка:

- Уверете се, че двигателят е винаги фиксиран към Напречната греда.
- Прочетете инструкцията на извънбордовия двигател за правилен монтаж и експлоатация.
- Прекаленото подаване на мощност на лодка може да доведе до сериозни наранявания, смърт или повреда на лодката. Максималната мощност на двигателя, за да бъде използван, виж маркировката върху продукта.

Поддръжка

- Напомпайте според стойността PSI, маркирана зад клапана;
- За да се избегне продължителното излагане на слънце или дъжд, поставете отгоре външното защитно покривало, когато не се употребява;
- Почистете го със сапунена вода и мека кърпа, в случай, че няма да се употребява за дълъг период от време. Подсушете го преди да го приберете за съхранение. Да се съхранява на сухо и сенчесто място и далеч от достъпа на деца.
- Използвайте гаечен ключ, за да затегнете въздушния клапан, ако капе.

Изпускане

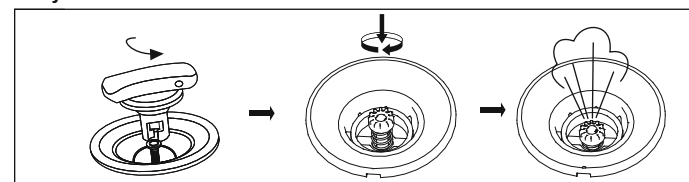

Съхранение

- Отстранете Греблата от скобите за гребла. **Забележка:** Запазете всички аксесоари за бъдеща употреба.
- Почистете внимателно лодката с помощта на мек сапун с чиста вода. **Забележка:** Не използвайте ацетон, киселина и/или алкални разтвори.
- Използвайте кърпа, за да подсушите внимателно всички повърхности. **Забележка:** Не сушете продукта на пряка слънчева светлина. Също така никогa не подсушавайте с оборудване, като електрически вентилатори. Това ще повреди и ще скъси живота на лодката.
- За да изпуснете въздуха, отворете Въздушните Вентили, като натискате контролното стебло и завъртите, докато вентилите останат отворени. Изпуснете всички камери на корпуса едновременно, така че налягането на въздуха да спадне едновременно. Това ще предотврати повреждането на формата на вътрешните структури на лодката.
- След това изпуснете въздуха от кила.
- Разглобете седалката и пода.
- Сгънете лодката от пред назад, за да изпуснете остатъчния въздух. Можете да използвате помпа за извличане на остатъчния въздух.

ИНСТРУКЦИИ ЗА РЕМОНТ:

- Почистете изцяло областта, която трябва да бъде ремонтирана.
- Отрежете правилния размер от материала за лепенки за ремонт. Намажете само количеството лепило, необходимо да покрие мястото за ремонт.
- Натиснете силно лепенката върху мястото за ремонт за 30 секунди.
- Изчакайте 1 час преди напомнимане.

Лепилото не е включено в комплекта за ремонт, поради ограничения за изпращане. Вие можете да намерите лепило на базата на силикон в повечето магазини за продажба на части. Внимателно прочетете предупредителните етикети и стриктно спазвайте инструкциите от задната страна на лепилото, преди да извършите следните стъпки за ремонт.

Регистрация (Само за САЩ и Канада)

Ако е необходимо да регистрирате лодката си, пригответе идентификационния номер на корпуса и името на модела, и след това посетете bestwaycorp.com/support, за да получите своя Сертификат за произход, или изпратете имейл до service@bestwaycorp.us за този сертификат.

ПАЗЕТЕ ТОВА РЪКОВОДСТВО НА СИГУРНО МЯСТО, А АКО ПРОДАДЕТЕ ПЛАВАТЕЛНОТО СРЕДСТВО, ПРЕДАЙТЕ РЪКОВОДСТВОТО НА НОВИЯ МУ СОБСТВЕНИК.

KORISNIČKI PRIRUČNIK



UPOZORENJE

VAŽNE SIGURNOSNE UPUTE

Pridržavajte se sljedećih sigurnosnih napomena prilikom upotrebe čamca. Uslijed nepridržavanja ovih napomena može doći do nastanka oštećenja na čamcu, njegovog prevrtanja i utapanja osoba koje se u njemu nalaze.

1. Poštujte preporučeni maksimalni broj osoba koje istovremeno mogu biti u čamcu. Neovisno o broju osoba u čamcu, ukupna težina osoba i opreme ne smije biti veća od preporučenog maksimalnog težinskog opterećenja. Uvijek koristite isporučene klupice/sjedišta.
2. Prilikom unošenja tereta u čamac, poštujujte maksimalno težinsko opterećenje: Pažljivo unosite teret i pravilno ga rasporedite kako biste održali skladnu ravnotežu čamca (dobru uravnoteženost). Teške terete ne postavljajte previsoko.
NAPOMENA: Maksimalno težinsko opterećenje predstavlja zbroj ukupne težine svih osoba u čamcu, svih osobnih stvari te opreme koja nije ugrađena na čamcu i tereta (ako se unosi u čamac) kao i potrošne tekućine (voda, gorivo, itd.)
3. Prije svake upotrebe čamca potrebno je pregledati i testirati opremu za spašavanje kao što su prsluci i plutače.
4. Prije svake upotrebe čamca pažljivo pregledajte sve sastavne dijelove čamca, uključujući i zračne komore, užad, vesla te zračne ventile kako biste se uvjerali da su u dobrom stanju i čvrsto učvršćeni. Ako pronađete bilo kakvo oštećenje, izvršite njegov popravak.
5. Kante, crpke za vodu ili pumpe za napuhivanje moraju biti uvijek na dohvata ruke prilikom curenja zraka ili propuštanja vode u čamac.
6. Kada je čamac u pokretu, sve osobe koje se nalaze u čamcu moraju biti u sjedećem položaju kako ne bi iz njega ispale. Održavajte čamac stabilnim. Nepravilan raspored osoba ili neuravnotežena raspodjela tereta mogu prouzročiti prevrtanje čamca i dovesti do utapanja osoba koje se u njemu nalaze.
7. Upotrebljavajte čamac u blizini obale pri čemu pažnju obratite na prirodne pojave kao što su vjeter, plima ili visoki valovi. **PAZITE NA PRISUTNOST VJETRA NA MORU I MORSKIH STRUJA.**
8. Ako iz jedne od probušenih komora čamca izlazi zrak dok se on nalazi u vodi, potrebno je do kraja ispuniti zrakom drugu zračnu komoru kako biste spriječili njegovo tonjenje.
9. Budite pažljivi prilikom postavljanja čamca na obalu. Oštri i kruti predmeti kao što su kamenje, cement, školjke, staklo itd. mogu ga probušiti. Ne vucite ga po gruboj površini.
10. Pri odabiru modela izvanbrodskog motora, pročitajte podatke koju su navedeni u ovom priručniku pod odjeljkom Tehničke karakteristike kako biste odabrali motor odgovarajuće snage.
11. Baterije koje se koriste za pokretanje električnih motora sadržavaju nagrizavajuću kiselinu koja može izazvati oštećenja na koži i materijalu od kojeg je čamac izrađen.
12. Upotrebljavajte plin, ulje ili naftu kao pogonsko gorivo za motore budući da je benzin zapaljiva tekućina koju je potrebno držati podalje od izvora otvorenog plamena. Odmah očistite površinu čamca po kojoj su raspršene kapljice benzina. Upozoravamo Vas da tekućine poput kiseline, ulja, nafte mogu imati negativan učinak na zdravlje. Osim toga, svojim djelovanjem mogu prouzročiti nastanak oštećenja na Vašem čamcu.
13. Pravilnim redoslijedom ispunite zrakom zračne komore označene brojevima do vrijednosti nazivnog tlaka koja je navedena na čamcu jer u protivnom može doći do njegovog prenapuhivanja i pucanja. Uslijed nepridržavanja težinskog ograničenja koji je naveden na pločici s podacima o kapacitetu čamca može doći do nastanka njegovog oštećenja, prevrtanja i utapanja osoba koje se u njemu nalaze.
14. Polagano vucite čamac ako za njegovu vuču koristite prsten za vuču jer bi uslijed snažnije vuče moglo doći do nastanka oštećenja na čamcu.
15. Usvojite vještinu upravljanja čamcem. Obratite se nadležnoj lokanoj instituciji kako biste provjerili je li potrebno proći obuku za upravljanje čamcem. Upoznajte se s lokalnim propisima i opasnostima kojima se izlažete pri vožnji čamca i/ili obavljanju drugih aktivnosti na vodi.

ČUVAJTE OVE UPUTE

65047

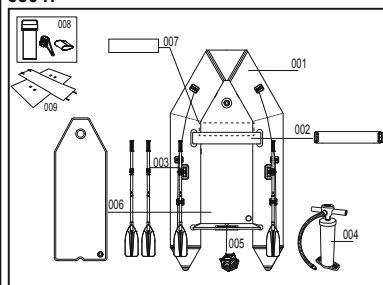

B. dijela	Opis	KOLIČINA	BR. REZERVOG DIELA
001	Čamac	1	P04761
002	Poprečnaklupica	1	P6876ASS17
003	Veslo	1 par	P5H666ASS19
004	Pumpazapuhivanje	1	P05323
005	Ispusiventil	1	F3C092ASS14
006	Podnicapalubenapuhivanje	1	P03779
007	Glavnaploča	1	P03863
008	Kompletzpopravak	1	P6J718ASS18
009	Torta	1	P04284

65049

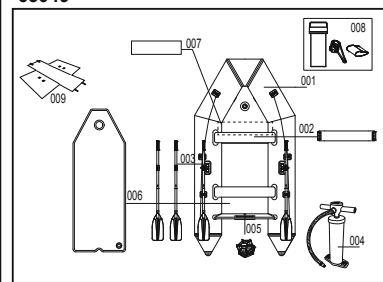

B. dijela	Opis	KOLIČINA	BR. REZERVOG DIELA
001	Čamac	1	P04762
002	Poprečnaklupica	2	P6876ASS17
003	Veslo	1 par	P5H666ASS19
004	Pumpazapuhivanje	1	P05323
005	Ispusiventil	1	F3C092ASS14
006	Podnicapalubenapuhivanje	1	P03781
007	Glavnaploča	1	P03864
008	Kompletzpopravak	1	P6J718ASS18
009	Torta	1	P04283

UPOZORENJE: Pridržavajte se podataka navedenih na pločici proizvođača kako biste izbjegli nastanak oštećenja na čamcu ili ozljeđivanje osoba koje se u njemu nalaze.

Tehničke specifikacije

Predmet	Veličina	Preporučeni radni pritisak	Tlak ploče podnice	Maksimalno težinsko opterećenje	Maksimalna snaga motora
65047	9'2" x 60" x 16.5" 2.80m x 1.52m x 42cm	3.5 psi 0.24 bar	5 psi 0.35 bar	480 kg (1058.2 lbs.) 3 odrasle osobe + 1 dijete	7.5 kW (10 hp)
65049	10'10" x 64" x 17" 3.30m x 1.62m x 44cm	3.5 psi 0.24 bar	5 psi 0.35 bar	640 kg (1411 lbs.) 4 odrasle osobe + 1 dijete	11.2 kW (15 hp)

Napomena:

- Ploče podnice morate postaviti prije nego što ispunite zrakom trup čamca.
- Dugo izlaganje suncu može skratiti vijek trajanja vašeg plovila. Preporučujemo da čamce nakon upotrebe ne ostavljate na izravnom suncu više od 1 sata.

NAPOMENA: Mjerač pritiska koji se koristi isključivo prilikom napuhivanja proizvoda očitava približne vrijednosti tlaka je što se stoga ne smije koristiti kao uređaj za precizno mjerenje razine tlaka.

- Koristite isključivo odobrene pumpe za napuhivanje Bestway®.
- Nikada ne upotrebljavajte visokotlačne pumpe za napuhivanje jer biste mogli prouzročiti prenapuhivanje čamca.
- Podnapuhanost ili prenapuhanost čamca može dovesti do izlaganja opasnim situacijama.
- Uvijek provjerite razinu tlaka u čamcu prije nego što ga započnete koristiti.
- Prilikom upuhivanja zraka nemojte stajati na čamcu ili odlagati predmete na njemu.
- Nikada ne izvlačite zapirak iz zračnog ventila dok se čamac koristi.
- Provjerite je li ventil čvrsto zatvoren prije nego što započnete koristiti čamac.

Napomena: Kada vesla nisu u uporabi, umetnite ih u držače kako biste spriječili nastanak oštećenja na njima.

Postavljanje izvanbrodskog motora

Kada ste napuhani čamac unijeli u vodu, postavite Vaš izvanbrodski motor na nosače motora koji se nalaze središnjem dijelu krme.

Napomena:

- Pripremite da motor bude uvijek pričvršćen za krmeno zrcalo.
- Pročitajte upute za pravilno postavljanje izvanbrodskog motora i njegovo ispravno korištenje.
- Korištenje motora prevelike snage može dovesti do nastanka značajnih ozljeda, smrtnih slučajeva ili oštećenja na čamcu. Maksimalna snaga motora je naznačena na čamcu.

Održavanje

1. Napuhajte prema PSI označenom pored ventila;
2. Da bi izbjegli dugotrajno izlaganje čamca suncu ili kiši, kada se ne koristi pokrijte ga vanjskim poklopcem;
3. U slučaju kad čamac nećete koristiti dulje vrijeme očistite ga blagim sapunom i mekom krpom. Prije pohrane čamac osušite. Čuvajte na suhom i sjenoovitom mjestu izvan dohvata djece.
4. Ako zračni ventil pušta zategnite ga pomoću kliču.

Ispuhivanje

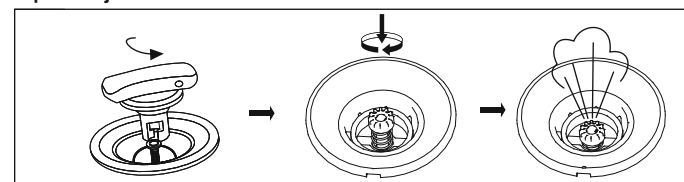

Čuvanje

1. Skinite vesla iz rašiji.
- Napomena:** Sačuvajte sve dodatke za buduću uporabu.
2. Upotrijebite blagi sapun i vodu kako biste pažljivo očistili čamac.
Napomena: Ne koristite aceton, kiselinu ili druge lužnate otopine.
3. Suhom krpom lagano osušite sve površine.
Napomena: Ne ostavljajte čamac da se suši na izravnoj sunčevoj svjetlosti. Nikada ne sušite opremu pomoću električnih puhalo. Na taj način ćete prouzročiti nastanak oštećenja na opremi i skratiti životni vijek čamca.
4. Pritisnite kontrolnu maticu i zakrenite je kako biste otvorili zračne ventile i ispuštili zrak iz čamca. Istodobno ispuštite zrak iz svih komora koje se nalaze na trupu čamca kako bi se pritisak u čamcu postepeno smanjio. Na taj način ćete zaštititi unutrašnju strukturu čamca od mogućih oštećenja.
5. Zatim ispuštite zrak iz kobilice.
6. Rastavite sjedište i podnicu.
7. Presavijate čamac od krme prema trupu kako biste istisnuli preostali zrak. Možete koristiti i pumpu kako biste istisnuli preostali zrak.

UPUTE ZA POPRAVAK:

- Očistite temeljito područje na kojem se nalazi oštećenje.
- Izrežite odgovarajuću veličinu zakrpe. Nanesite količinu ljepila koja je dovoljna kako biste prekrili područje na kojem se nalazi oštećenje.
- Postavite i držite lagano pritisnutom 30 sekundi zakrpu na području na kojem se nalazi oštećenje.
- Pričekajte 1 sat prije nego ga ispunite zrakom.

Ljepilo se ne isporučuje u kompletu za popravak zbog ograničenja koja se primjenjuju na pošiljke. U većini trgovina možete pronaći silikonsko ljepilo. Pročitajte pažljivo naljepnice upozorenja i pridržavajte se strogo uputa koje su navedene na poleđini ljepila prije nego što započnete izvoditi postupak popravka.

Registracija (Samo za korisnike iz SAD-a/Kanade)

Ako morate registrirati čamac, pripremite identifikacijski broj trupa i naziv modela, a zatim posjetite bestwaycorp.com/support kako biste dobili potvrdu o porijeklu ili za certifikat pošaljite poruku e-pošte na service@bestwaycorp.us

PRIRUČNIK DRŽITE NA SIGURNOM MJESTU TE GA PROSLIJEDITE NOVOM VLASNIKU AKO PLOVILO PRODATE.

KASUTUSJUHEND

HOIATUS OLULISED OHUTUSJUHISED

Järgige ohutus- ja kasutusjuhiseid. Kui te juhiseid eirate, võib paat ümber minna, lõhkeda ja põhjustada sellega uppumise.

1. Ärge ületage soovitud kasutajate arvu. Sõltumata paadis sõitvate inimeste arvust ei tohi nende kogukaal koos varustusega mingil juhul ületada maksimaalset soovitud kandevõimet. Kasutage alati ettenähtud istmeid/istekohti.
2. Paadi lastimisel ärge mingil juhul ületage suurimat soovitatavat kandevõimet. Olge lastimisel ettevaatlik ja jaotage last nii, et paat on tasakaalus (ligikaudu horisontaalne). Vältige raskete esemete paigutamist kõrgematele kohtadele. **MÄRKUS.** Maksimaalne soovitud koormus hõlmab kõikide paadisõiljate kaalu, kogu toiduarvu ja isiklikud asjad ning varustuse, mis ei ole paadi nimimassi sisse arvatud, laadung ning kuluvedelikud (vesi, kütus jne).
3. Päästevahendid, näiteks päästevestid ja ujukid peavad olema eelnevalt kontrollitud ja need peavad paadisõidul alati kaasas olema.
4. Enne iga kasutuskorda vaadake üle kõik paadi osad, kaasa arvatud õhukamber, haardenõrid, aerud ja õhuklapid ning veenduge, et kõik on heas töökorras ja turvaliselt kinnitatud. Kui leiata mingi vigastuse, ärge paati edasi kasutage.
5. Kopad, veekühvild ja õhupumbad peavad olema alati käepärast, et neid õhulekke korral või vee paati sattumisel kasutada.
6. Kui paat on liikumises, peavad kõik paadisõiljad jääma oma kohtadele, et ümberminekut vältida. Hoidke paati tasakaalus. Paadisõiljate või lasti ebaühtlane jaotus võib põhjustada paadi ümbermineku ja uppumise.
7. Sõitke paadiga kaldal lähedal ja võtke arvesse tuult, tõusuvett ja loodetest mõjutatavat veeala. **JÄLGIGE MAATUULI JA HOOVUSI.**
8. Kui mõni kamber on läbi torgatud ja paat on vees, võib olla vaja mõni teine õhukamber täielikult täis puhuda, et vältida paadi uppumist.
9. Olge maale randumisel ettevaatlik. Teravad ja karedad objektid näiteks kivid, betoon, merekarbid, klaasikillud jne võivad paadi seina läbi torgata. Vigastuste vältimiseks ärge vedage paati konarlikele pindadele.
10. Rippmootori valimisel juhendage selle juhendi tehniliste andmete osas esitatud suurustest, et määrata sobiv võimsus.
11. Kui kasutate akutoitega elektrimootorit, võtke arvesse, et akuhape on sööbiv ja võib vigastada nii nahka kui paadi materjale.
12. Gaasi, diiselkütust ja bensiini kasutatavate mootorite juures olge ettevaatlik, sest need kütused on tuleohtlikud ja neid tuleb hoida eemal lahtisest tule eest. Kui kütus satub paadi pindadele, pühkige see kohe ära. Olge ettevaatlik võimalike mõjudega, mis on tingitud vedelikest, näiteks akuhape, õli, bensiin. Need vedelikud võivad teie paati vigastada.
13. Pumbake vastavalt numbritele paadi sisse ettenähtud nimirõhk ja jälgige, et ei toimuks ülesurvestamist ja lõhkemist. Kandevõime sildil esitatud suuruse ületamisel võib veesõiduk vigastada saada, ümber minna või põhjustada uppumise.
14. Kui kasutate paadi liigutamiseks vedamisasasid, tehke seda aeglaselt, et vältida liigseid jõudusid, mis võivad paati vigastada.
15. Õppige paati kasutama. Vajaduse korral vaadake üle kohalik ja/või väljaõppealane teave. Võtke teadmiseks kohalikud reeglid ja ohud, mis on seotud paadisõidu ja/või vee tehtavate tegevustega.

HOIDKE KÄESOLEV JUHEND ALLES

65047

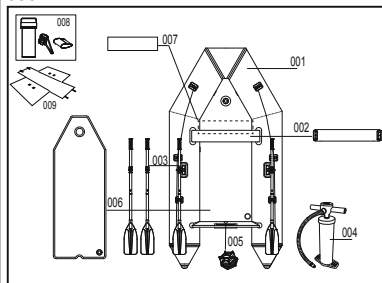

Osa nr.	Kirjeldus	KOGUS	VARUOSA NR
001	Paat	1	P04761
002	Iste	1	P6876ASS17
003	Aer	1 paar	P5H666ASS19
004	Õhupump	1	P05323
005	Dreenimiskraan	1	F3C092ASS14
006	Õhkdeki põrand	1	P03779
007	Aluslaudis	1	P03863
008	Remondikomplekt	1	P6J718ASS18
009	Kott	1	P04284

65049

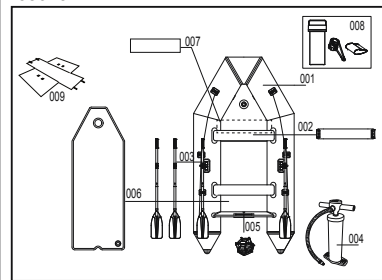

Osa nr.	Kirjeldus	KOGUS	VARUOSA NR
001	Paat	1	P04762
002	Iste	2	P6876ASS17
003	Aer	1 paar	P5H666ASS19
004	Õhupump	1	P05323
005	Dreenimiskraan	1	F3C092ASS14
006	Õhkdeki põrand	1	P03781
007	Aluslaudis	1	P03864
008	Remondikomplekt	1	P6J718ASS18
009	Kott	1	P04283

HOIATUS. Paadi ja inimeste vigastamise vältimiseks ärge ületage tehasesildil näidatud kandevõimet.

Tehnilised andmed

Nr	Mõõt	Soovitatav töö rõhk	Surve põrandapinnale	Maksimaalne kandevõime	Maksimaalne mootori võimsus
65047	9'2" x 60" x 16.5" 2.80m x 1.52m x 42cm	3.5 psi 0.24 bar	5 psi 0.35 bar	480 kg (1058.2 lbs.) 3 täiskasvanut + 1 laps	7.5 kW (10 hp)
65049	10'10" x 64" x 17" 3.30m x 1.62m x 44cm	3.5 psi 0.24 bar	5 psi 0.35 bar	640 kg (1411 lbs.) 4 täiskasvanut + 1 laps	11.2 kW (15 hp)

Märkus.

- Põrandalauad tuleb kokku panna enne paadikere täis puhumist.
- Pidevas päikesepaistes võib teie paadi kasutusiga lüheneda. Paati ei tohi pärast kasutamist hoida päikese käes pikemat aega kui 1 tund.

MÄRKUS. Manomeeter on ette nähtud vaid pumpamisel kasutamiseks, selle näit on vaid ligikaudne ja seda ei saa kasutada täppismõõtmiseks.

- Kasutage ainult Bestway® poolt heaks kiidetud pumpsid.
- Ärge kasutage mootorajamiga kõrgsurvepumpasid, mis võivad põhjustada üle pumpamist.
- Üle- ja alapumpamine põhjustavad õnnetuse ohu.
- Enne paadi kasutamist hakkamist kontrollige alati rõhku.
- Ärge paadi pumpamise ajal sellel mingil juhul seiske ega pange sellele mingeid esemeid.
- Ärge avage õhuklapi ava siis, kui paati ei kasutata.
- Enne paadi kasutamist hakkamist kontrollige alati klapi tihedust.

Märkus. Kui aerud pole kasutusel, lukustage need aerukinnitite külge, et vältida nende vigastamist.

Rippmootori paigaldamine

Kui paat on täis puhutud ja on vees, kinnitage rippmootor mootori toendile ahtri keskosas.

Märkus.

- Veenduge, et mootor on ahtripeeglile kinnitatud.
- Lugege rippmootori paigaldamise ja kasutamise juhiseid rippmootori kasutusjuhendist.
- Paadile liiga võimsa mootori paigaldamine võib põhjustada raskeid kehavigastusi või surma või paadi vigastuse. Mootori maksimaalne võimsus on märgitud selle sildile.

Hooldus

1. Pumbake täis rõhule, mis on märgitud klapi kõrval PSI-ühikutes.
2. Vältige pikaajalist hoidmist päikese käes või vihmas, kui te seda ei kasuta, katke väliskaitsekattega kinni.
3. Kui te seda pikka aega ei kasuta, peske kerge seebivee ja pehme lapiga puhtaks. Enne hoiulepanekut kuivatage ära. Hoidke kuivas, puhtas ja lastele mittekättesaadavas kohas.
4. Pingutage klapp lekkimise korral võtmega.

Tühjaksaskmine

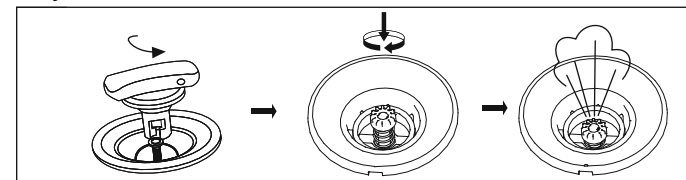

Hoiustamine

1. Võtke aerud kinnititest välja.
- Märkus.** Pange kõik tarvikud edaspidiseks kasutamiseks hoiule.
2. Peske paat seebiveega hoolikalt puhtaks.
- Märkus.** Ärge kasutage atsetooni ega happelist või aluselisi lahust.
3. Pühkige kõik pinnad lapiga puhtaks.
- Märkus.** Ärge kuivatage paati otsese päikesevalguse käes. Ärge kasutage kuivatamiseks ka mingeid seadmeid, näiteks puhureid. See võib põhjustada vigastusi ja lühendada paadi tööiga.
4. Paadi täispuhumiseks avage õhuklapid nende sissesurumisega ja pöörates kuni klapiid jäävad lahti. Laske kõik paadikere õhukamberid tühjaks üheaegselt, et õhurõhk langeks neis samaaegselt. Sellega on välditud vigastused, mis võivad tekkida paadikere siseosades.
5. Järgmisena laske tühjaks kiil.
6. Istme ja põranda lahtivõtmine.
7. Voltige paat tahasuunas kokku, et kogu õhk saaks väljuda. Sissejäänud õhu võib eemaldada ka pumbaga.

REMONTIJUHISED.

- Puhastage parandatava koht hoolikalt.
- Lõigake remondimaterjalist sobiva suurusega tükk.
- Pange lapile liimikogus, mis on vajalik parandatava ala katmiseks.
- Hoidke remondilappi tihedalt parandataval kohal 30 sekundi jooksul. Enne täispumpamist oodake 1 tund.

Liimi remondikomplektis ei ole tarnepiirangute tõttu. Võite kasutada kaubandusvõrgus saadaolevat silikoonipõhist liimi. Enne remondi alustamist lugege hoolikalt läbi hoiatuskleebised ja liimpakendi tagaküljel olevad juhised ning järgige neid täpselt.

Registreerimine (Ainult US/Kanada klientidele)

Kui teil on vaja paati registreerida, palume ette valmistada paadi kerenumbr ja mudeli nimetus ning seejärel teie päritolusertifikaadi saamiseks külastada bestwaycorp.com/support, või meilida aadressile service@bestwaycorp.us

PALUME HOIDA SEE JUHEND KAITSELLE KOHAS NING ÜLE ANDA SEE UUELE OMANIKULE KUI TE MÜÜTE MAHA SELLE LIIKLUSVAHENDI.

UPUTSTVO ZA UPOTREBU

UPOZORENJE VAŽNA SIGURNOSNA UPUTSTVA

Pratite sva sigurnosna i uputstva za rukovanje. Ako ne pratite ova uputstva, može doći do prevrtanja, eksplozije čamca i davljenja.

- Ne premašajte maksimalan dopušten broj osoba. Bez obzira na broj osoba, ukupna težina osoba i opreme ne sme da premaši maksimalnu preporučenu težinu. Uvek koristite dostupna sedišta.
- Kad tovarite čamac, nikad ne premašajte maksimalnu preporučenu težinu. Uvek tovarite čamac pažljivo i jednako podelite teret da održite dizajn pravilnim (otprilike ravnim). Izbegavajte stavljanje tereta visoko.
NAPOMENA: Maksimalni preporučeni teret uključuje težinu svih osoba, svu opremu i lične stvari, svu opremu u brodskom teretu (ako ga ima) i sve tečnosti (voda, gorivo i sl.)
- Sredstva za spasavanje života kao što su prsluci za spasavanje i plutače trebaju da budu prethodno ispitane i korištene uvek.
- Pre svake upotrebe, pažljivo pregledajte sve delove čamca, uključujući vazdušne komore, užad, vesla i vazdušne ventile, da osigurate da je sve u dobrom stanju i dobro pričvršćeno. Molimo stanite da popravite ako nađete bilo kakva oštećenja.
- Kante, posude za skupljanje vode i vazdušne pumpe trebaju uvek biti dostupne u slučaju gubitka vazduha ili ulaska vode u čamac.
- Kad je čamac u pokretu, svi putnici moraju ostati sedeti da se izbegne prevrtanje. Održavajte čamac balansiranim. Nejednaka distribucija osoba ili tereta na čamcu može prouzrokovati prevrtanje i davljenje.
- Koristite proizvod blizu vode i čuvajte se prirodnih uticaja poput vetra i talasa. **ČUVAJTE SE VETROVA NA PUČINI I STRUJA.**
- Ako je jedna komora probušena kad je čamac u vodi, može biti potrebno potpuno naduvati drugu komoru da se spreči da čamac potone.
- Budite pažljivi pri uplovljavanju na obalu. Oštri i grubi predmeti poput kamenja, cementa, stakla itd. mogu probušiti proizvod. Da izbegnete štetu ne vucite čamac po grubim površinama.
- Kad birate vanjski motor, pogledajte tehničke specifikacije ovog uputstva da odredite odgovarajuću konjsku snagu.
- Za električne motore koji imaju baterije, imajte na umu da kiselina iz baterija može biti kaustična, što može uzrokovati oštećenja i kože i čamca.
- Za motore koji koriste goriva poput gasa ili nafte, pošto je gorivo zapaljivo treba da budu dalje od plamena. Dalje, očistite čamac momentalno ako je gorivo prosuto po površini čamca. Pripazite na opasne efekte nekih tečnosti poput kiseline, nafte i benzina. Tečnosti mogu očistiti vaš čamac.
- Naduvajte pridržavajući se brojeva na vazдушnim komorama i pritiska naznačenog na proizvodu ili će doći do prevelikog naduvavanja i/ili eksplozije. Prekoračivanje naznačenih podataka na pločici može uzrokovati da se čamac da se ošteti, prevrne i da dođe do davljenja.
- Ako koristite prstenove za vuču, radite to polako da ne bi došlo do oštećenja.
- Naučite rukovati čamcem. Proverite vaše lokalno mesto radi informacija i/ili vežbanja ukoliko je potrebno. Informišite se o lokalnim pravilima i opasnostima vezanim za surfanje, vožnju čamcem i/ili druge aktivnosti na vodi.

SAČUVAJTE OVA UPUTSTVA



Napomena:

- Podne daske se moraju postaviti pre naduvavanja trupa čamca.
- Dugo izlaganje suncu može skratiti životni vek vašeg plovila. Predlažemo da čamce ne ostavljate na direktnom suncu duže od 1 sata nakon upotrebe.

NAPOMENA: Merač pritiska je samo za svrhu naduvavanja, i vrednost na meračku pritiska je samo orijentir i ne treba biti korišten kao precizan instrument.

- Koristite samo pumpe za naduvavanje odobrene od strane Bestway®.
- Nikad ne koristite motorne vazdušne pumpe visokog pritiska jer to može rezultirati preteranim naduvavanjem.
- Previše ili premalo naduvan proizvod rezultiraće sigurnosnim rizicima.
- Uvek proverite pritisak pre korištenja čamca.
- Nikad ne stojite i ne naslanjate se na proizvod tokom naduvavanja.
- Nikad ne otvarajte poklopac vazdušnog ventila dok je čamac u upotrebi.
- Pobrinite se da je ventil čvrsto zatvoren pre korištenja čamca.

Napomena: Kad vesla nisu u upotrebi, zaključajte vesla u štipaljke za vesla da izbegnete oštećenja.

Instalacija vanjskog motora

Kad je čamac potpuno naduvan i u vodi, zakačite vaš motor na postolje za motor na centru krmenice.

Napomena:

- Osigurajte da je motor uvek pričvršćen za krmenicu.
- Pročitajte instrukcije vanjskog motora za ispravnu instalaciju i rukovanje.
- Preterano opterećenje motora može uzrokovati ozbiljnu povredu, smrt ili oštećenje čamca. Za maksimalnu snagu motora koja sme da se koristi pogledati oznaku na proizvodu.

Održavanje

- Naduvati u skladu sa oznakom PSI pored ventila;
- Da biste izbegli dugotrajno izlaganje čamca suncu ili kiši kada se ne koristi stavite spoljni poklopac na vrh radi zaštite;
- U slučaju da čamac nećete koristiti duže vreme očistite ga blagim sapunom i mekom krpom. Pre skladištenja čamac osušite. Čuvajte na suvom i senovitom mestu van dohvata dece.
- Pomoću kijuče zategnite vazdušni ventil ako pušta.

IZDUVANJE

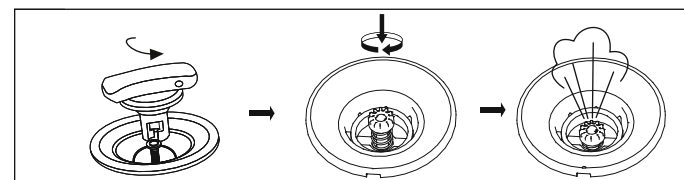

Odlaganje

- Skinite vesla sa lokota za vesla.
- Napomena:** Zadržite sve dodatke za upotrebu u budućnosti.
- Pažljivo očistite čamac koristeći blagi sapun i čistu vodu.
Napomena: Ne koristite aceton, kiselinu i/ili alkalne rastvore.
- Koristite krpu da nežno obrišete sve površine.
- Napomena:** Ne sušite proizvod na direktnoj sunčevoj svetlosti. Takođe, nikad ne sušite opremom kao što su električne sušilice. Ako to budete radili doći će do oštećenja i skraćanja veka trajanja čamca.
- Da izduvate, otvorite vazdušne ventile gurajući kontrolnu krmu unutra i rotirajući dok ventili ostaju otvoreni. Izduvajte komore trupa broda istovremeno tako da vazdušni pritisak padne istovremeno. Ovo će sprečiti da dođe do oštećenja unutrašnje strukture čamca.
- Zatim izduvajte kobilicu.
- Rastavite sedišta i pod.
- Savijte čamac od napred ka nazad da uklonite još vazduha. Takođe možete koristiti pumpu da uklonite preostali vazduh.

UPUTSTVA ZA POPRAVKU:

- Potpuno očistite površinu koju treba popraviti.
- Isecite odgovarajuću veličinu materijala zakrpe za popravke. Nanesite samo onoliko lepka koliko je potrebno da pokriva mesto popravke.
- Pritisnite zakrpu za popravku čvrsto na mesto popravke 30 sekundi.
- Sačekajte 1 sat pre naduvavanja.

Lepak nije priložen uz set za popravke zbog ograničenja pri slanju. Možete naći lepak na bazi silikona u većini prodavnica. Pažljivo pročitajte nalepnice upozorenja i pažljivo pratite uputstva na poleđini lepka pre pokušaja praćenja koraka za popravku.

Registracija (Samo za kupce iz SAD i Kanade)

Ako je potrebno da registrujete vaš čamac, pripremite identifikacioni broj trupa i naziv modela vašeg čamca, a zatim posetite bestwaycorp.com/support da biste dobili Sertifikat o poreklu ili pošaljite poruku e-pošte na service@bestwaycorp.us

MOLIMO VAS ČUVAJTE OVO UPUTSTVO NA SIGURNOM MESTU I PREDAJTE GA NOVOM VLASNIKU PRILIKOM PRODAJE PLOVILA.

65047

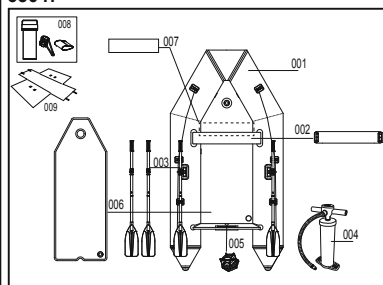

Br. dela	Opis	KOL.	BR. REZERVNOG DELA
001	Čamac	1	P04761
002	Sedište	1	P6876ASS17
003	Veslo	1 par	P5H666ASS19
004	Vazdušna pumpa	1	P05323
005	Ispusni ventil	1	F3C092ASS14
006	Pod palube	1	P03779
007	Bazna daska	1	P03863
008	Komplet za popravku	1	P6J718ASS18
009	Torba	1	P04284

65049

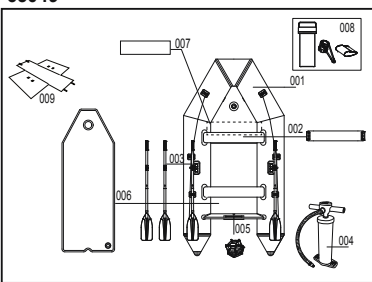

Br. dela	Opis	KOL.	BR. REZERVNOG DELA
001	Čamac	1	P04762
002	Sedište	2	P6876ASS17
003	Veslo	1 par	P5H666ASS19
004	Vazdušna pumpa	1	P05323
005	Ispusni ventil	1	F3C092ASS14
006	Pod palube	1	P03781
007	Bazna daska	1	P03864
008	Komplet za popravku	1	P6J718ASS18
009	Torba	1	P04283

UPOZORENJE: Da izbegnete štetu na čamcu i povredu putnika, molimo ne prevazilazite podatke navedene na pločici.

Tehničke specifikacije

Stavka	Velicina	Preporučeni radni pritisak	Pritisak podne daske	Maksimalno opterećenje	Maksimalna snagamotora
65047	9'2" x 60" x 16.5" 2.80m x 1.52m x 42cm	3.5 psi 0.24 bar	5 psi 0.35 bar	480 kg (1058.2 lbs.) 3 odrasle osobe + 1 dete	7.5 kW (10 hp)
65049	10'10" x 64" x 17" 3.30m x 1.62m x 44cm	3.5 psi 0.24 bar	5 psi 0.35 bar	640 kg (1411 lbs.) 4 odrasle osobe + 1 dete	11.2 kW (15 hp)



دليل المالك

ملاحظة:

- يجب تجميع الألواح الأرضية قبل نفخ البدن.
- يمكن أن يؤدي التعرض الطويل لأشعة الشمس إلى تقصير عمر القارب. نقتراح عدم ترك القارب في ضوء الشمس المباشر لأكثر من 1 ساعة بعد الاستخدام.

ملاحظة: مقياس الضغط لغرض النفخ فقط، وقيمة مقياس الضغط للرجوع إليها فقط، ولا ينبغي أن تستخدم كأداة دقيقة.

- استخدم فقط مضخات Bestway® المعتمدة للنفخ.
- لا تستخدم أبدا مضخة الهواء عالية الضغط التي تعمل بمحرك حيث أن هذا قد يؤدي إلى النفخ المفرط. يؤدي الإفراط والتفريط في النفخ إلى مخاطر تتعلق بالسلامة.
- افحص دائما ضغط النفخ قبل استخدام القارب.
- لا تقف أبدا على القارب ولا تضع أشياء على القارب أثناء النفخ.
- لا تفتح أبدا غطاء صمام الهواء أثناء استخدام القارب.
- تأكد أن الصمام مغلق بإحكام قبل استخدام القارب.

ملاحظة: عندما تكون المجاديف في حالة استخدام، قم بغلق المجاديف إلى مشارب المجاديف لتجنب تلفها.

تركيب المحرك الخارجي

أثناء وجود القارب في الماء وهو منفوخ تمامًا، قم بإفراق المحرك الخارجي الخاص بك على قاعدة المحرك في منتصف الرافدة المستعرضة.

ملاحظة:

- تأكد أن المحرك دائما مثبت على الرافدة.
- اقرأ التعليمات الخاصة بالمحرك الخارجي للتركيب والتشغيل الصحيحين.
- يمكن أن يؤدي الإفراط في التزويد بالطاقة إلى حدوث إصابة خطيرة، أو الموت أو تلف القارب. طاقة المحرك القوي التي يمكن استخدامها، راجع العلامات على المنتج.

الصيانة

1. انفع المنتج طبقاً لقيمة رطل لكل بوصة مربعة (قيمة الضغط لكل بوصة مربعة) الموضحة على جانبي الصمام؛
2. لتجنب تعرض المنتج لأشعة الشمس أو المطر لفترات طويلة، ضع الغطاء الخارجي في الأعلى للحماية عندما لا تستخدم المنتج.
3. نظف المنتج بالماء والصابون الرقيق وقطعة قماش ناعمة إذا كنت تنوي عدم استخدامه لفترة طويلة. جفف المنتج قبل تخزينه. خزنه في مكان جاف ومظلم، وأبعده عن متناول الأطفال.
4. استخدم مفتاح الربط لإحكام ربط صمام الهواء إذا كان به تسرب.

تفريغ الهواء

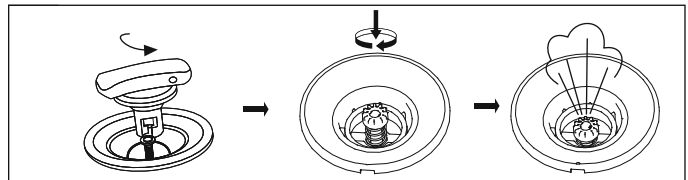

التخزين

1. قم بإزالة المجاديف من محابس المجاديف.
2. **ملاحظة:** احتفظ بجميع الملحقات لاستخدامها في المستقبل.
3. قم بتنظيف القارب بعناية باستخدام الصابون غير القلوي مع المياه النظيفة.
4. **ملاحظة:** لا تستخدم الأسيبتون، والحمض، و/أو المحاليل القلوية
5. استخدم قطعة قماش لتجفيف جميع الأسطح برفق.
6. **ملاحظة:** لا تجفف المنتج في أشعة الشمس المباشرة. أيضاً، لا تجفف المنتج بالمعدات مثل المناشف الكهربائية.
7. حيث أن القيام بذلك سوف يسبب الضرر ويعمل على تقصير عمر القارب.
8. لتفريغ الهواء، قم بفتح صمامات الهواء ودفع ساق التحكم وإدارتها حتى تظل الصمامات مفتوحة. قم بتفريغ جميع غرف البدن في نفس الوقت حتى يخرج ضغط الهواء في نفس الوقت. وهذا سوف يمنع إلحاق الضرر بالهيكل الداخلي للقارب.
9. بعد ذلك قم بتفريغ الهواء من العارضة.
10. قم بتفكيك المقعد والأرضية.
11. قم بطي القارب من الأمام إلى الخلف لإزالة الهواء الإضافي. يمكنك أيضاً استخدام مضخة لتفريغ أي هواء متبقٍ.

تعليمات الإصلاح:

- قم بتنظيف المنطقة المطلوب إصلاحها تماماً.
- اقطع الحجم المناسب من مادة رعة الإصلاح.
- ضع فقط كمية الغراء اللازمة لتغطية موضع الإصلاح.
- قم بالضغط على رعة الإصلاح بإحكام لمدة 30 ثانية لإصلاح المكان.
- انتظر لمدة ساعة واحدة قبل النفخ.

التسجيل (عملاء الولايات المتحدة / كندا فقط)

إذا كنت بحاجة إلى تسجيل القارب الخاص بك، يرجى أن يكون رقم تعريف هيكل القارب واسم الطراز جاهزين ومن ثم قم بزيارة bestwaycorp.com/support للحصول على شهادة المنشأ الخاصة بك، أو يمكنك إرسال هذه البيانات عبر البريد الإلكتروني إلى service@bestwaycorp.us للحصول على شهادة المنشأ.

يرجى الاحتفاظ بهذا الدليل في مكان آمن، و قم بتسليمه إلى المالك الجديد عندما يتبع القارب.

تحذير

تعليمات السلامة الهامة

اتباع تعليمات السلامة والتشغيل إذا لم تتبع هذه التعليمات، قد يتسبب ذلك في انقلاب القارب أو انفجاره وينتج عن ذلك غرق القارب.

1. لا تتجاوز العدد الأقصى الموصى به من الأشخاص. بغض النظر عن عدد الأشخاص على متن القارب، يجب ألا يتجاوز الوزن الإجمالي للأشخاص والمعدات المحمولة القوي الموصى بها. استخدم دائماً المقاعد/أماكن الجلوس المزودة.
 2. عند تحميل المركب، لا تتجاوز الحد الأقصى الموصى به للحمل: قم دائماً بتحميل المركب بعناية، ووزع الأحمال توزيعاً مناسباً للحفاظ على زينة التصميم (المستوية تقريباً). تجنب وضع الحملات الثقيلة في الأعلى.
- ملاحظة:** يشمل الحد الأقصى للحمل الموصى به وزن جميع الأشخاص على ظهر القارب، وجميع المؤن والأمتعة الشخصية، وأي معدات غير مدرجة في الكتلة الخفيفة للمركب، والبضائع (إن وجدت)، وجميع السوائل (الماء، الوقود، الخ).
3. عند استخدام القارب، يجب أن يتم فحص أجهزة إنقاذ الحياة مثل سترات النجاة والعمائم، واستخدامها في جميع الأوقات.
 4. قبل كل استخدام، قم بفحص جميع مكونات القارب بعناية بما في ذلك غرف الهواء، وحبال الخطاف، والمجاديف، وصمامات الهواء، لضمان أن كل شيء في حالة جيدة وموثر بإحكام. إذا وجدت أي ضرر، يرجى التوقف لإصلاح هذا الضرر.
 5. يجب أن تكون الدلاء ومجارف المياه ومضخات الهواء متاحة دائماً في حالة تسرب الهواء أو دخول القارب في الماء.
 6. وعندما يتحرك القارب، يجب على جميع الركاب البقاء جالسين طوال الوقت لتجنب السقوط من القارب. حافظ على القارب متوازن. قد يؤدي التوزيع غير المتكافئ للأشخاص أو الحمولة في القارب إلى انقلاب القارب والغرق.
 7. استخدم القارب بالقرب من الشاطئ، واحذر من العوامل الطبيعية مثل الرياح وموجات المد والجزر. كن حذراً من الرياح البحرية والتيارات المائية.
 8. إذا نظمت غرفة واحدة عندما يكون القارب في الماء، قد يكون من الضروري نفخ غرفة الهواء الأخرى تماماً لمنع غرق القارب.
 9. انتبه عند الرسو على الشاطئ. الأشياء الحادة والخشنة مثل الصخور والإسمنت والهيكل، والزجاج، وما إلى ذلك قد تتسبب في ثقب القارب. لتجنب الضرر، لا تسحب القارب على الأسطح الصلبة.
 10. عند اختيار محرك خارجي، ارجع إلى قسم المواصفات الفنية في هذا الدليل لتحديد معادلات القوة الحصانية المقبولة.
 11. بالنسبة للمحركات الكهربائية المجهزة ببطاريات، لاحظ أن حمض البطارية يمكن أن يكون كويماً، مما قد يسبب ضرراً سواء للجلد أو للقوارب.
 12. بالنسبة للمحركات التي تستخدم الوقود مثل الغاز أو النفط أو البنزين، حيث إن الوقود مادة قابلة للاشتعال، يجب إبقاؤها بعيداً عن اللهب المكشوف وعلاوة على ذلك، قم بتنظيف مواد القارب على الفور إذا تآثر الوقود على سطح القارب. كن على علم بالآثار الضارة المحتملة للسوائل مثل حمض البطارية والزيت أو البنزين. إن السوائل قد تتلف قاربك.
 13. قم بنفخ القارب وفقاً لغرفة الهواء المرصمة والضغط المحدد للقارب، وإلا سوف يتسبب ذلك في نفخ القارب بشكل مفرط وقد يؤدي ذلك إلى إمكانية انفجار القارب. قد يؤدي تجاوز البيانات الواردة في لوحة القدرة إلى إتلاف القارب وإسقاطه والتسبب في إغراقه.
 14. إذا كنت تستخدم حلقات المسحب لمسحب القارب، تحرك ببطء لتجنب الإفراط في سحب القارب حيث أن ذلك قد يحدث أضراراً به.
 15. تعرف على كيفية تشغيل القارب. راجع منطقتك للحصول على معلومات و/أو التدريب حسب الحاجة. اطلع على اللوائح المحلية والمخاطر المتعلقة بركوب القوارب و/أو أنشطة المياه الأخرى.

احفظ هذه التعليمات

65047

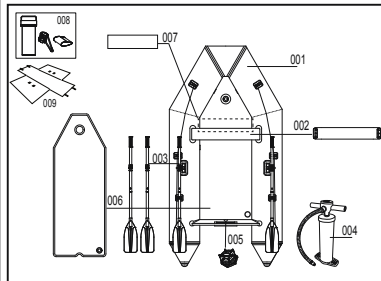

رقم القطعة	البيان	الكمية	قطع غير
001	قارب	1	
002	مقعد إضافي	1	
003	المجاديف	1 زوج	
004	مضخة الهواء	1	
005	صمام التصريف	1	
006	أرضية سطح هوائية	1	
007	لوحة قاعدة	1	
008	طقم إصلاح	1	
009	حقيبة	1	

65049

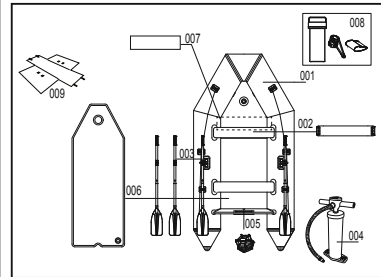

رقم القطعة	البيان	الكمية	قطع غير
001	قارب	1	
002	مقعد إضافي	2	
003	المجاديف	1 زوج	
004	مضخة الهواء	1	
005	صمام التصريف	1	
006	أرضية سطح هوائية	1	
007	لوحة قاعدة	1	
008	طقم إصلاح	1	
009	حقيبة	1	

تحذير: لتجنب إلحاق الأضرار بالقارب وإصابة الركاب، يرجى عدم تجاوز البيانات الواردة على لوحة المصنع.

المواصفات الفنية

البدن	الحجم	موصى به ضغط العمل	موصى به ضغط لوزن	قوة المحرك القوي	فترة التحميل القوي	قوة المحرك القوي
65047	16.5 x 60 x 29 2م2 x 1.52 x 0.80	3.5 رطل لكل بوصة مربعة 0.24 بار	5 رطل لكل بوصة مربعة 0.35 بار	480 كجم (1058 رطل) 3 شخص بالغ + 1 طفل	7.5 كيلو وات (10 قوة حصان)	
65049	17 x 64 x 10 4م2 x 1.62 x 0.30	3.5 رطل لكل بوصة مربعة 0.24 بار	5 رطل لكل بوصة مربعة 0.35 بار	640 كجم (1411 رطل) 4 شخص بالغ + 1 طفل	11.2 كيلو وات (15 قوة حصان)	

65047; 65049

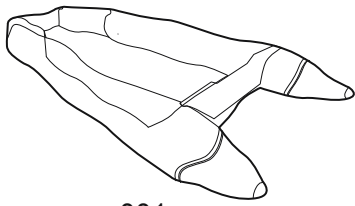

001



002

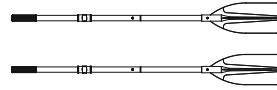

003

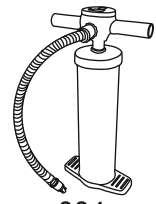

004

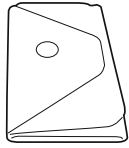

006



007



008

65047; 65049

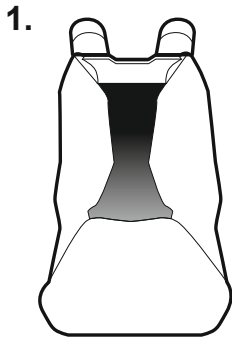

1.

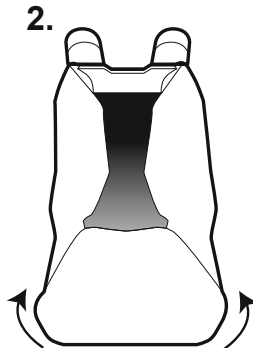

2.

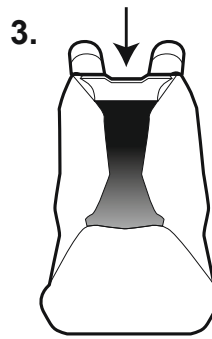

3.

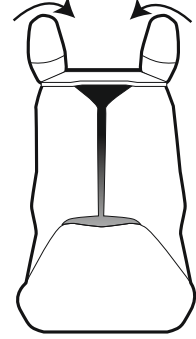

4.

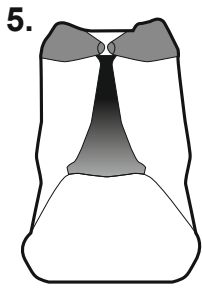

5.

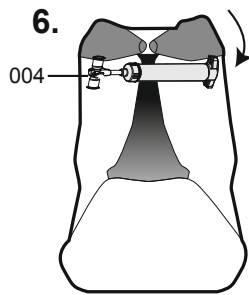

6.

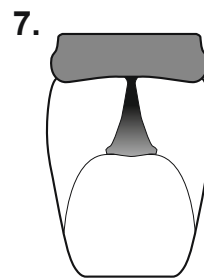

7.

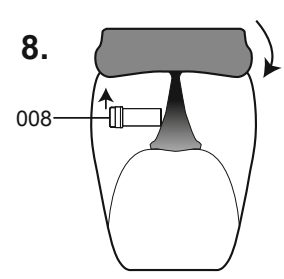

8.

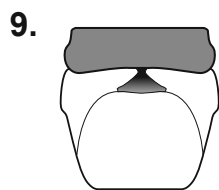

9.

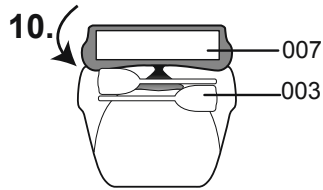

10.

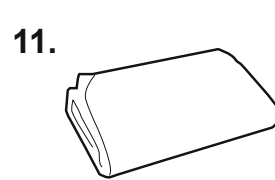

11.

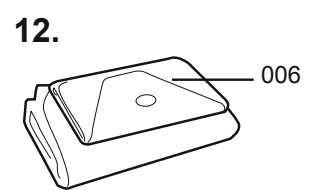

12.

65047; 65049

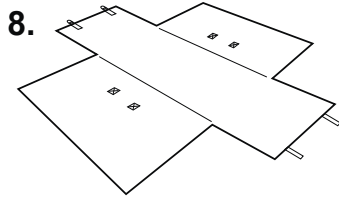

8.

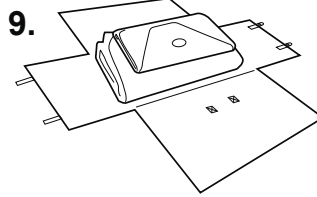

9.

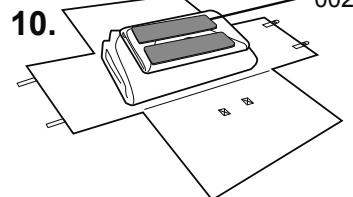

10.

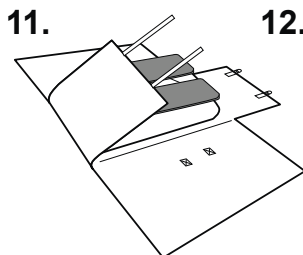

11.

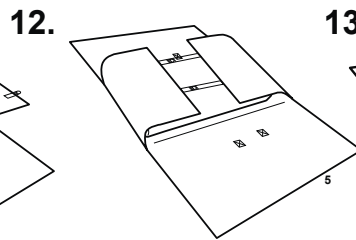

12.

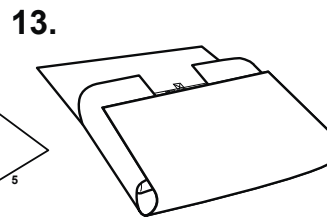

13.

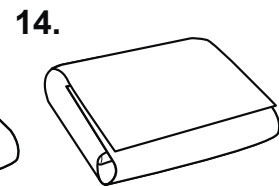

14.



For support please visit us at:
bestwaycorp.com/support

©2020 Bestway Inflatables & Material Corp.

All rights reserved/Tous droits réservés/Todos los derechos reservados/Alle Rechte vorbehalten/Tutti i diritti riservati

®™ Trademarks used in some countries under license to/

Marques ®™ utilisées dans certains pays sous la licence de/

Marcas comerciales ®™ utilizadas en algunos países bajo la licencia de/

®™ Die Warenzeichen werden in einigen Ländern verwendet unter Lizenz der/

®™ Marchi utilizzati in alcuni paesi concessi in licenza a

Bestway Inflatables & Material Corp., No.3065 Cao An Road, Shanghai, 201812, China.

Manufactured, distributed and represented in the European Union by/

Fabriqués, distribués et représentés dans l'Union Européenne par/Fabricado, distribuido y representado en la Unión Europea por/

Hergestellt, vertrieben und in der Europäischen Union vertreten von/Prodotto, distribuito e rappresentato nell'Unione Europea da

Bestway (Europe) S.r.l., Via Resistenza, 5, 20098 San Giuliano Milanese (Milano), Italy

Distributed in North America by/Distribués en Amérique du Nord par/Distribuido en Norteamérica por

Bestway (USA) Inc., 3411 E. Harbour Drive, Phoenix, Arizona 85034, United States of America

Tel: +86 21 69135588 (For U.S. and Canada)

Distributed in Latin America by/Distribué en Amérique latine par/Distribuido en Latinoamérica por/Distribuido na América Latina por

Bestway Central & South America Ltda, Salar Ascotan 1282, Parque Enea, Pudahuel, Santiago, Chile

Distributed in Australia & New Zealand by **Bestway Australia Pty Ltd, Unit 2/98-104 Carnarvon St Silverwater, NSW 2128, Australia**

Tel: Australia: (+61) 29 0371 388; New Zealand: 0800 142 101

Exported by/Exporté par/Exportado por/Exportiert von/Esportato da

Bestway (Hong Kong) International Ltd./Bestway Enterprise Company Limited

Suite 713, 7/Floor, East Wing, Tsim Sha Tsui Centre, 66 Mody Road, Kowloon, Hong Kong

www.bestwaycorp.com