



# XTREME AIR™

3.05 m x 2.55 m

10 ft. x 8 ft. 4 in.

EN

PT

ES

DE

FI

NL

IT

FR

EL

RU

PL

HU

SV



[bestwaycorp.com/support](http://bestwaycorp.com/support)





# SAFETY INFORMATION

## Read these materials prior to assembling and using this Trampoline.

Carefully read, understand, and follow all information in this user manual before installing and using the trampoline. These warnings, instructions, and safety guidelines address some common risks of recreation, but they cannot cover all risks and dangers in all cases. Always use caution, common sense, and good judgment when enjoying any trampoline activity. Keep these instructions. If the instructions are missing, find them on our website [www.bestwaycorp.com/support](http://www.bestwaycorp.com/support).



## WARNINGS

- Only for domestic use. For outdoor use only.
  - Only one user. Collision hazard. Maximum weight of the user shall not exceed **90 kg (200 lbs)**.
  - The trampoline shall be assembled by an adult in accordance with the assembly instructions and thereafter checked before the first use.
  - Adult supervision required.
  - Jump without shoes; No somersaults.
  - Do not use the mat when it is wet.
  - Empty pockets and hands before jumping.
  - Always jump in the middle of the mat.
  - Do not eat while jumping.
  - Do not exit by a jump.
  - Limit the time of continuous usage (make regular stops).
  - Always close the net opening before jumping.
  - Do not use in strong wind conditions and secure the trampoline.
  - It is not buried trampoline, not intended to be buried into the ground.
  - It is recommended to place the trampoline on a level surface at least 2 m from any structure or obstruction such as a fence, garage, house, overhanging branches, laundry lines or electrical wires.
  - The trampoline shall neither be installed over concrete, asphalt or any other hard surface nor at proximity of other conflicting installations (e.g. paddling pools, swings, slides, climbing frames).
  - Any modifications made by the consumer to the original trampoline (e.g. the adding of an accessory) shall be carried out according to the instructions of the manufacturer.
  - Check all nuts and bolts for tightness and tighten when required.
  - Check that all spring-loaded (pit pin) joints are still intact and cannot become dislodged during play.
  - Check all coverings and sharp edges and replace when required.
  - Outdoor trampolines should be equipped with a device that in strong wind conditions avoid displacement due to wind (e.g. steel bars in the ground or loads like sand bag or water bags) and/or items catching wind like net and mat should be removed.
  - In certain countries during winter period, the snow load and the very low temperature can damage the trampoline. It is recommended to remove the snow and store the mat and the enclosure indoor.
  - Check that mat, padding, enclosure and soft surface are without defects.
- NOTE:** Sunlight, rain, snow and extreme temperatures reduce the strength of these parts over time.
- Ladder lets young children climb onto trampoline.
  - Trampolines not for children under 6 years.
  - Do not use ladder if children under six might be nearby.
  - Remove when trampoline is not in use.

# INFORMAÇÕES DE SEGURANÇA

## Leia estes materiais antes de montar e utilizar este trampolim.

Leia cuidadosamente, compreenda e siga todas as informações contidas neste manual do utilizador antes de instalar e utilizar o trampolim. Estes avisos, instruções e diretrizes de segurança abordam alguns riscos comuns de recreação, mas não podem cobrir todos os riscos e perigos em todos os casos. Tenha sempre cuidado, senso comum e bom senso ao desfrutar de qualquer atividade no trampolim. Guarde estas instruções. Se as instruções não estiverem disponíveis, procure-as no nosso sítio Web [www.bestwaycorp.com/support](http://www.bestwaycorp.com/support).



## AVISOS

- Apenas para uso doméstico. Apenas para utilização no exterior.
  - Apenas um utilizador. Perigo de colisão. O peso máximo do utilizador não deve exceder **90 kg (200 lbs)**.
  - O trampolim deve ser montado por um adulto, em conformidade com as instruções de montagem, e depois verificado antes da primeira utilização.
  - **É NECESSÁRIA A SUPERVISÃO DE UM ADULTO.**
  - Saltar sem sapatos; nada de cambalhotas.
  - Não utilizar o tapete quando este estiver molhado.
  - Esvaziar os bolsos e as mãos antes de saltar.
  - Saltar sempre no meio do tapete.
  - Não comer enquanto se salta.
  - Não sair dando um salto.
  - Limitar o tempo de utilização contínua (fazer paragens regulares).
  - **FECHE SEMPRE A ABERTURA DA REDE ANTES DE SALTAR.**
  - Não utilizar em condições de vento forte e fixar o trampolim.
  - Não é um trampolim enterrado, não se destina a ser enterrado no solo.
  - Recomenda-se que o trampolim seja colocado numa superfície plana, a pelo menos 2 m de qualquer estrutura ou obstrução, como uma vedação, garagem, casa, ramos pendentes, linhas de lavandaria ou fios elétricos.
  - O trampolim não deve ser instalado sobre betão, asfalto ou qualquer outra superfície dura, nem na proximidade de outras instalações incompatíveis (por exemplo, piscinas infantis, baloiços, escorregas, estruturas de escalada).
  - Quaisquer modificações efetuadas pelo consumidor no trampolim original (por exemplo, a adição de um acessório) devem ser realizadas de acordo com as instruções do fabricante.
  - Verificar o aperto de todas as porcas e parafusos e apertar quando necessário.
  - Verificar se todas as articulações com mola (pino da cova) estão intactas e não se podem deslocar durante o jogo.
  - Verificar todos os revestimentos e arestas vivas e substituí-los quando necessário.
  - Os trampolins exteriores devem estar equipados com um dispositivo que, em condições de vento forte, evite a deslocação devido ao vento (por exemplo, barras de aço no chão ou cargas como sacos de areia ou sacos de água) e/ou os elementos que captam o vento, como a rede e o tapete, devem ser retirados.
  - Em certos países, durante o inverno, a carga de neve e a temperatura muito baixa podem danificar o trampolim. Recomenda-se a remoção da neve e o armazenamento do tapete e da estrutura no interior.
  - Verificar se o tapete, o estofado, o invólucro e a superfície macia não apresentam defeitos.
- NOTA:** A luz solar, a chuva, a neve e as temperaturas extremas reduzem a resistência destas peças ao longo do tempo.
- A escada permite que as crianças pequenas subam para o trampolim.
  - Os trampolins não se destinam a crianças com menos de 6 anos.
  - Não utilizar a escada se houver crianças com menos de seis anos por perto.
  - Retirar quando o trampolim não estiver a ser utilizado.

# INFORMACIÓN DE SEGURIDAD

## Lea este material antes de montar y utilizar esta cama elástica.

Lea con atención, comprenda y respete toda la información de este manual del usuario antes de instalar y utilizar la cama elástica. Estas advertencias, instrucciones y directrices de seguridad abordan algunos riesgos comunes de las actividades recreativas, pero no pueden cubrir todos los riesgos y peligros en todos los casos. Utilice siempre el sentido común, precauciones y criterio a la hora de disfrutar de cualquier actividad en una cama elástica. Conserve estas instrucciones. Si faltan algunas, puede encontrarlas en nuestra página web [www.bestwaycorp.com/support](http://www.bestwaycorp.com/support).



## ADVERTENCIAS

- Solo para uso doméstico. Solo para exteriores.
- Solo un usuario. Peligro de impactos. El peso máximo del usuario no debe superar los **90 kg (200 lbs)**.
- La cama elástica debe ser montada por un adulto y siguiendo las instrucciones de montaje, tras lo cual debe ser comprobada antes de su primer uso.
- Se requiere la supervisión de un adulto.
- Saltar sin zapatos; Prohibido hacer volteretas.
- No utilice la colchoneta cuando esté mojada.
- Vaciar los bolsillos y tener las manos libres antes de saltar.
- Saltar siempre en el centro de la colchoneta.
- Prohibido comer mientras se salta.
- Prohibido salir de un salto.
- Limite el tiempo de uso (haga paradas con frecuencia).
- **CIERRE SIEMPRE LA RED ANTES DE SALTAR.**
- No lo utilice con vientos fuertes y fije bien la cama elástica.
- No es una cama elástica soterrada, no está pensada para ser enterrada en el suelo.
- Se recomienda colocar la cama elástica en una superficie nivelada a una distancia mínima de 2 m de cualquier estructura u obstáculo como una valla, un garaje, una casa, ramas colgantes, tendederos o cables eléctricos.
- La cama elástica no deberá instalarse sobre hormigón, asfalto o cualquier otra superficie dura ni en las proximidades de otras instalaciones que supongan un riesgo (por ejemplo, piscinas infantiles, columpios, toboganes, estructuras para trepar).
- Cualquier modificación realizada por el usuario en la cama elástica original (por ejemplo, añadir un accesorio) deberá llevarse a cabo de acuerdo con las instrucciones del fabricante.
- Compruebe que todos los tornillos y tuercas están bien apretados y vuelva a apretarlos cuando sea necesario.
- Compruebe que todas las articulaciones con resorte (pit pin) siguen intactas y no se sueltan durante el juego.
- Compruebe todas las cubiertas y los bordes afilados y sustitúyalos cuando sea necesario.
- Las camas elásticas al aire libre deben estar equipadas con un dispositivo que en condiciones de fuertes vientos evite su desplazamiento (por ejemplo, barras de acero en el suelo o bolsas de arena o de agua) y/o deben retirarse los elementos que paren el viento, como la red y la esterilla.
- En algunos países, durante el periodo invernal, la acumulación de nieve y las temperaturas muy bajas pueden dañar la cama elástica. Se recomienda retirar la nieve y guardar la esterilla y la estructura en el interior.
- Compruebe que la esterilla, el acolchado, la estructura y la superficie blanda no tienen defectos.
- **NOTA:** La luz solar, la lluvia, la nieve y las temperaturas extremas reducen la resistencia de estas piezas con el paso del tiempo.
- La escalera permite a los más pequeños subir a la cama elástica.
- Camas elásticas no aptas para menores de 6 años.
- No utilice la escalera si puede haber cerca menores de seis años.
- Quítela cuando no utilice la cama elástica.

# SICHERHEITSHINWEISE

## Lesen Sie dieses Handbuch, bevor Sie das Trampolin aufbauen und benutzen.

Lesen Sie alle Informationen in dieser Gebrauchsanweisung sorgfältig durch, bevor Sie das Trampolin aufstellen und benutzen. Diese Warnhinweise, Anleitungen und Sicherheitsrichtlinien behandeln einige allgemeine Risiken der Freizeitgestaltung, können aber nicht alle möglichen Risiken und Gefahren abdecken. Seien Sie immer vorsichtig und gehen Sie mit gesundem Urteilsvermögen vor, wenn Sie das Trampolin benutzen. Bewahren Sie diese Anleitung auf. Falls die Anleitung fehlt, finden Sie sie auf unserer Website [www.bestwaycorp.com/support](http://www.bestwaycorp.com/support).



## ACHTUNG

- Nur für den privaten Gebrauch. Nur für die Nutzung im Freien gedacht.
- Nur eine Person. Kollisionsgefahr. Das maximale Gewicht des Nutzers darf **90 kg** nicht überschreiten.
- Das Trampolin muss gemäß der Gebrauchsanweisung von einer erwachsenen Person aufgebaut und vor der ersten Benutzung überprüft werden.
- STÄNDIGE AUFSICHT DURCH EINE ERWACHSENE PERSON ERFORDERLICH.
- Springen ohne Schuhe; keine Purzelbäume schlagen.
- Verwenden Sie das Trampolin nicht in nassem Zustand.
- Alle Taschen müssen vor dem Betreten des Trampolins geleert werden.
- Zum Springen darf ausschließlich die Mitte des Trampolins verwendet werden.
- Der Verzehr von Speisen auf dem Trampolin ist untersagt.
- Nicht vom Trampolin herunterspringen.
- Begrenzen Sie die Dauer der Nutzung (Regelmäßig Pausen einlegen).
- DAS SICHERHEITSNETZ VOR DER VERWENDUNG DES TRAMPOLINS STETS VERSCHLIESSEN.
- Benutzen Sie das Trampolin nicht bei starkem Wind und sichern Sie es.
- Das Trampolin darf nicht in den Boden eingelassen werden.
- Es wird empfohlen, das Trampolin auf einer ebenen Fläche in einem Abstand von mindestens 2 m zu Hindernissen wie Zäunen, Garagen, Häusern, überhängenden Ästen, Wäscheleinen oder Stromkabeln aufzustellen.
- Das Trampolin darf weder auf Beton, Asphalt oder einer anderen harten Oberfläche noch in der Nähe von anderen Aufstellobjekten (z. B. Planschbecken, Schaukeln, Rutschen, Klettergerüsten) positioniert werden.
- Alle Änderungen, die der Verbraucher am Trampolin vornimmt, einschließlich des Hinzufügens von Zubehör, müssen gemäß den Anweisungen des Herstellers durchgeführt werden.
- Prüfen Sie alle Schrauben und Muttern auf festen Sitz und ziehen Sie sie bei Bedarf nach.
- Prüfen Sie, ob alle federbelasteten Gelenke noch intakt sind und sich während des Spiels nicht lösen können.
- Überprüfen Sie alle Abdeckungen und scharfen Kanten und ersetzen Sie sie bei Bedarf.
- Das Trampolin sollte mit einer Vorrichtung ausgestattet sein, die bei starkem Wind ein Verrutschen verhindert (z. B. Stahlstangen im Boden oder Lasten wie Sandsäcke oder Wassersäcke). Windfangende Elemente wie Netze und Matten sollten entfernt werden.
- In bestimmten Ländern können die Schneelast und die sehr niedrigen Temperaturen im Winter das Trampolin beschädigen. Es wird empfohlen, den Schnee zu entfernen und die Sprungmatte und die Überdachung drinnen zu lagern.
- Überprüfen Sie, ob die Sprungmatte, die Polsterung, das Netz und die Oberfläche fehlerfrei sind.  
**HINWEIS:** Sonnenlicht, Regen, Schnee und extreme Temperaturen verringern mit der Zeit die Festigkeit dieser Komponenten.
- Über die Sicherheitsleiter können kleine Kinder auf das Trampolin klettern.
- Dieses Trampolin ist nicht für Kinder unter 6 Jahren geeignet.
- Verwenden Sie die Sicherheitsleiter nicht, wenn Kinder unter sechs Jahren in der Nähe sein könnten.
- Entfernen, wenn das Trampolin nicht in Gebrauch ist.

# TURVALLISUUSTIEDOT

## Lue nämä materiaalit ennen tämän trampoliinin kokoamista ja käyttöä.

Lue kaikki tämän käyttöohjeen tiedot huolellisesti, varmista, että ymmärrät ne ja noudata niitä ennen trampoliinin asentamista ja käyttöä. Nämä varoitukset, ohjeet ja turvallisuusohjeet kattavat joitakin yleisiä tuotteen käyttöön liittyviä riskejä, mutta ne eivät voi kattaa kaikkia riskejä ja vaaroja kaikissa tapauksissa. Ole aina varovainen trampoliinia käyttäessäsi, ja käytä tervettä järkeä ja hyvää arvostelukykyä. Säilytä nämä ohjeet. Jos ohjeet puuttuvat, löydät ne verkkosivuiltamme osoitteessa [www.bestwaycorp.com/support](http://www.bestwaycorp.com/support).



## VAROITUKSET

- Vain kotikäyttöön. Ainoastaan ulkokäyttöön.
- Vain yhdelle käyttäjälle. Törmäysvaara. Käyttäjä saa painaa enintään **90 kg (200 paunaa)**.
- Aikuisen on koottava trampoliini asennusohjeiden mukaisesti ja tarkastettava se sen jälkeen ennen ensimmäistä käyttöä.
- AIKUISTEN ON VALVOTTAVA KÄYTTÖÄ.
- Käytä trampoliinia ilman kenkiä, äläkä tee kuperkeikkoja.
- Älä käytä trampoliinia sen ollessa märkä.
- Tyhjennä taskusi ennen trampoliinin käyttöä äläkä pidä mitään tavaroita käsissäsi.
- Hypi aina trampoliinin keskellä.
- Älä syö hyppiessäsi.
- Älä poistu trampoliinista hyppäämällä.
- Rajoita yhtäjaksoista käyttöä (pidä säännöllisesti taukoja).
- **SULJE AINA VERKKO AUKKO ENNEN HYPPIMISTÄ.**
- Älä käytä trampoliinia kovassa tuulessa ja kiinnitä se.
- Kyseessä ei ole maahan upotettava trampoliini eli sitä ei ole tarkoitettu upotettavaksi maahan.
- Trampoliini suositetaan asettamaan tasaiselle alustalle vähintään 2 metrin päähän kaikista rakenteista tai esteistä, kuten aidoista, autotalleista, taloista, yläpuolella roikkuvista puiden oksista, pyykkinaruista tai sähköjohdoista.
- Trampoliinia ei saa asentaa betonille, asfaltille tai muulle kovalle pinnalle eikä minkään sitä haittaavan rakenteen läheisyyteen (esim. kahluualtaan, keinun, liukumäen tai kiipeilytelineen lähelle).
- Kaikki kuluttajan alkuperäiseen trampoliiniin tekemät muutokset (esim. lisävarusteen lisääminen) pitää tehdä valmistajan ohjeiden mukaisesti.
- Tarkista kaikkien muttereiden ja pulttien kireys ja kiristä tarvittaessa.
- Tarkista, että kaikki jousitapit ovat ehjiä eivätkä pääse irtoamaan käytön aikana.
- Tarkista kaikki päällysteet ja terävät reunat ja vaihda tarvittaessa.
- Ulkotrampoliinit on varustettava laitteella, joka estää voimakkaassa tuulessa tuulen aiheuttaman siirtymisen (esim. maahan upotetut terästangot tai kuormat, kuten hiekka- tai vesipussit) ja/tai tuulta keräävät osat, kuten verkko ja matto, on poistettava.
- Tietyissä maissa talvikaudella lumikuorma ja erittäin alhainen lämpötila voivat vahingoittaa trampoliinia. On suositeltavaa poistaa lumi ja säilyttää hyppymatto ja kehikko sisätiloissa.
- Tarkista, että hyppymatto, pehmuste, kehikko ja pehmeä pinta ovat virheettömiä.
- **HUOMAUTUS:** Auringonvalo, sade, lumi ja äärimmäiset lämpötilat heikentävät näiden osien lujuutta ajan myötä.
- Tikkaiden avulla pienet lapset voivat kiivetä trampoliinille.
- Trampoliinit eivät ole tarkoitettu alle 6-vuotiaille lapsille.
- Älä käytä tikkaita, jos lähitöllä saattaa olla alle kuuden vuoden ikäisiä lapsia.
- Poista, kun trampoliini ei ole käytössä.



# VEILIGHEIDSINFORMATIE

## Lees deze materialen alvorens u de Trampoline monteert en gebruikt.

Lees, begrijp en volg alle informatie in deze gebruikershandleiding zorgvuldig voordat u de trampoline opzet en gebruikt. Deze waarschuwingen, instructies en veiligheidsrichtlijnen behandelen enkele veelvoorkomende risico's, maar ze kunnen niet alle mogelijke risico's en gevaren dekken. Wees altijd voorzichtig en gebruik gezond verstand wanneer u van enige trampoline activiteit geniet. Bewaar deze informatie. Indien de instructies ontbreken, kunt u ze vinden op onze website [www.bestwaycorp.com/support](http://www.bestwaycorp.com/support).



## WAARSCHUWINGEN

- Uitsluitend voor gebruik thuis. Uitsluitend voor gebruik buitenshuis.
- Enkel één gebruiker. Risico op botsen. Maximaal gewicht van de gebruiker mag niet meer zijn dan **90 kg (200 lbs)**.
- De trampoline moet door een volwassene gemonteerd worden volgens de montage instructies en goed gecontroleerd worden vóór het eerste gebruik.
- **TOEZICHT VAN VOLWASSENEN NOODZAKELIJK.**
- Spring zonder schoenen; Geen salto's.
- Gebruik de trampoline niet wanneer de springmat nat is.
- Maak zakken en handen leeg alvorens het springen.
- Spring altijd in het midden van de springmat.
- Eet niet tijdens het springen.
- Verlaat de trampoline niet met een sprong.
- Limiteer de duurtijd van continu gebruik (neem regelmatige pauzes).
- **SLUIT ALTIJD DE OPENING VAN HET NET VÓÓR HET SPRINGEN.**
- Gebruik de trampoline niet bij harde wind en zet het goed vast.
- Dit is geen ingegraven trampoline, en is niet bedoeld om in de grond ingegraven te worden.
- Het is aanbevolen om de trampoline op een effen oppervlak op te zetten, met minimaal 2 m afstand van alle structuren of obstakels, zoals bijv. een hek, garage, huis, overhangende takken, wasdraad of elektrische draden.
- De trampoline mag niet opgezet worden op beton, asfalt of een ander hard oppervlak of in de buurt van andere conflicterende installaties (zoals kinderswembaden, schommels, glijbanen, klimrekken).
- Enige aanpassingen die door de consument aan de originele trampoline aangebracht worden (b.v. door een accessoire toe te brengen) moeten volgens de instructies van de fabrikant gedaan worden.
- Controleer dat alle bouten en moeren goed vast zitten en draai ze vaster indien nodig
- Controleer dat alle verbindingen met verende pinnen intact zijn en niet los kunnen komen tijdens het spelen.
- Controleer alle afdekkingen en scherpe randen, en vervang indien nodig
- Buitentrampolines moeten uitgerust worden met een voorziening die bij sterke wind voorkomt dat ze door de wind verschuiven (bijv. stalen staven in de grond of ladingen zoals zand- of waterzakken), en/of objecten die wind vangen, zoals netten en matten, moeten verwijderd worden.
- In bepaalde landen kan de sneeuwbelasting en de zeer lage temperaturen de trampoline tijdens de winterperiode beschadigen. Het wordt aanbevolen om de sneeuw te verwijderen en de springmat en de omsluiting binnen op te bergen.
- Controleer dat de springmat, de bekleding, omsluiting en het zachte oppervlak geen defecten hebben.
- **LET OP:** Zonlicht, regen, sneeuw en extreme temperaturen zullen de sterkte van deze onderdelen doorheen de tijd verlagen.
- De ladder laat jonge kinderen op de trampoline klimmen.
- Trampolines zijn niet voor kinderen jonger dan 6 jaar.
- Gebruik de ladder niet wanneer er kinderen jonger dan 6 jaar in de buurt zijn.
- Verwijder wanneer de trampoline niet in gebruik is.



# INFORMAZIONI SULLA SICUREZZA

## Legga queste istruzioni prima di assemblare e usare il tappeto elastico.

Si prega di leggere attentamente e attenersi a tutte le istruzioni contenute in questo manuale d'uso prima di installare e utilizzare il tappeto elastico. Queste avvertenze, istruzioni e linee guida per la sicurezza riguardano alcuni dei rischi più comuni legati a queste attività ricreative, ma non possono necessariamente includere tutti i possibili scenari di rischio. Usare sempre buon senso e prudenza nel praticare queste attività sul tappeto elastico. Conservare queste istruzioni. In caso di istruzioni incomplete o mancanti, consultare il sito web [www.bestwaycorp.com/support](http://www.bestwaycorp.com/support).



## ATTENZIONE

- Solo per usi non commerciali. Da utilizzare solo all'aperto.
- Un utente alla volta; rischio di collisioni. Il peso massimo non deve eccedere i **90 kg (200 lbs)**
- Questo prodotto deve essere montato da una persona adulta e in conformità con le istruzioni di assemblaggio; deve inoltre essere controllato prima del primo utilizzo.
- È **RICHIESTA LA SORVEGLIANZA DI UNA PERSONA ADULTA.**
- Rimuovere le calzature prima di usare il tappeto elastico; vietato tentare salti mortali o capriole.
- Non usare il tappeto elastico se questo risulta bagnato.
- Accertarsi di avere le mani libere e non avere nulla in tasca prima di salire sul tappeto elastico.
- Saltare sempre tenendosi al centro del tappeto
- Non consumare cibi o bevande durante l'attività.
- Non tentare di scendere dal tappeto con un salto.
- Non usare il tappeto elastico per periodi prolungati senza fare delle pause regolari
- **NON USARE IL TAPPETO ELASTICO SENZA AVER PRIMA CHIUSO L'APERTURA NELLA RETE**
- Non usare in presenza di venti forti; ancorare adeguatamente il tappeto elastico.
- La struttura di questo tappeto elastico non è stata progettata per essere interrata.
- Si raccomanda di posizionare il tappeto elastico su una superficie piana a una distanza di almeno 2 m da qualsiasi struttura o ostacolo, quali ad esempio staccionate, box auto, abitazioni, rami sporgenti, fili del bucato o cavi elettrici.
- Il tappeto elastico non deve essere installato su superfici in cemento, asfalto o qualsiasi altra superficie dura, né in prossimità di altre strutture incompatibili (ad esempio, piscine per bambini, altalene, scivoli, strutture per arrampicarsi).
- Qualsiasi modifica apportata dal consumatore al tappeto elastico originale (ad esempio l'aggiunta di un accessorio) deve essere eseguita secondo le istruzioni del produttore.
- Controllare con regolarità viti e bulloni per verificarne la tenuta e stringerli se necessario.
- Controllare regolarmente l'integrità delle molle del tappeto elastico e accertarsi che non possano spostarsi o sganciarsi accidentalmente durante il gioco.
- Controllare l'integrità di tutti i rivestimenti e sostituirli se si notano bordi taglienti.
- I tappeti elastici per esterni devono essere dotati di dispositivi che impediscano alla struttura di spostarsi in caso di forte vento (ad esempio: archetti di ancoraggio da conficcare nel terreno o sacchi di sabbia o d'acqua). Si consiglia inoltre di rimuovere gli elementi che potrebbero fare vela, quali la rete e il tappeto stesso.
- Nelle località più fredde e soggette a forti nevicate, il carico causato dalla neve e le basse temperature invernali potrebbero danneggiare il tappeto elastico. In questi casi è consigliabile riporre il tappeto elastico al coperto.
- Controllare regolarmente l'integrità del tappeto, delle imbottiture, della rete e di tutte le superfici morbide.
- **NOTA:** l'azione del sole, della pioggia e della neve, oltre che le temperature più estreme, riducono la resistenza di questi componenti nel tempo.
- La scaletta consente ai bambini più piccoli di salire sul tappeto.
- Questo tappeto elastico non è adatto a bambini di età inferiore ai 6 anni.
- Non usare la scaletta in presenza di bambini di età inferiore ai 6 anni.
- Rimuovere sempre la scaletta quando il tappeto elastico non è in uso.

# CONSIGNES DE SÉCURITÉ

## Lisez ces documents avant d'assembler et d'utiliser ce trampoline.

Lisez attentivement, comprenez et suivez toutes les informations de ce manuel d'utilisation avant d'installer et d'utiliser le trampoline. Ces mises en garde, instructions et consignes de sécurité traitent de certains risques courants liés aux loisirs, mais ils ne peuvent en aucun cas couvrir tous les risques et dangers. Faites toujours preuve de prudence, de bon sens et de discernement lorsque vous vous adonnez à une activité sur trampoline. Conservez ces instructions. Si les instructions sont manquantes, vous pouvez les trouver sur notre site web [www.bestwaycorp.com/support](http://www.bestwaycorp.com/support).



## AVERTISSEMENTS

- Réservé à un usage privé. À utiliser uniquement à l'extérieur.
  - Un seul utilisateur. Risque de collision. Le poids maximum de l'utilisateur ne doit pas dépasser **90 kg**.
  - Le trampoline doit être assemblé par un adulte conformément aux instructions de montage, puis vérifié avant la première utilisation.
  - LA SURVEILLANCE D'UN ADULTE EST REQUISE.
  - Sauter sans chaussures ; ne pas effectuer de sauts périlleux.
  - Ne pas utiliser le tapis de saut lorsqu'il est mouillé.
  - Videz vos poches et vos mains avant de sauter.
  - Sautez toujours au milieu du tapis.
  - Ne mangez pas en sautant.
  - Ne sortez pas du trampoline en faisant un saut.
  - Limitez la durée d'utilisation (faire des coupures régulières).
  - FERMEZ TOUJOURS L'OUVERTURE DU FILET AVANT DE SAUTER.
  - N'utilisez pas le trampoline en cas de vent fort et attachez-le.
  - Il ne s'agit pas d'un trampoline enterré, il n'est pas destiné à être enterré dans le sol.
  - Il est recommandé de placer le trampoline sur une surface plane à au moins 2 m de toute structure ou obstruction telle qu'une clôture, un garage, une maison, des branches en surplomb, des cordes à linge ou des fils électriques.
  - Le trampoline ne doit pas être installé sur du béton, de l'asphalte ou toute autre surface dure, ni à proximité d'autres installations gênantes (par exemple, pataugeoires, balançoires, toboggans, structures d'escalade).
  - Toute modification apportée par le consommateur au trampoline d'origine (par exemple l'ajout d'un accessoire) doit être effectuée conformément aux instructions du fabricant.
  - Vérifiez le serrage de tous les écrous et boulons et resserrez-les si nécessaire.
  - Vérifiez que toutes les connexions à ressort (pit pin) sont intactes et ne peuvent pas se dégager pendant le jeu.
  - Vérifiez tous les revêtements et les arêtes vives et les remplacer si nécessaire.
  - Les trampolines extérieurs doivent être équipés d'un dispositif qui, en cas de vent fort, évite le déplacement dû au vent (par exemple, des barres d'acier dans le sol ou des charges telles que des sacs de sable ou des sacs d'eau) et/ou les éléments qui accrochent le vent, tels que le filet et le tapis, doivent être enlevés.
  - Dans certains pays, pendant la période hivernale, le poids de la neige et les températures très basses peuvent endommager le trampoline. Il est recommandé d'enlever la neige et de stocker le tapis et l'enceinte à l'intérieur.
  - Vérifier que le tapis, le rembourrage, l'enceinte et la surface souple ne présentent pas de défauts.
- REMARQUE** : Le soleil, la pluie, la neige et les températures extrêmes réduisent la résistance de ces pièces au fil du temps.
- L'échelle permet aux jeunes enfants de monter sur le trampoline.
  - Les trampolines ne sont pas destinés aux enfants de moins de 6 ans.
  - Ne pas utiliser l'échelle si des enfants de moins de six ans peuvent se trouver à proximité.
  - À retirer lorsque le trampoline n'est pas utilisé.

# ΠΛΗΡΟΦΟΡΙΕΣ ΑΣΦΑΛΕΙΑΣ

## ΔΙΑΒΑΣΤΕ ΑΥΤΑ ΤΑ ΥΛΙΚΑ ΠΡΙΝ ΑΠΟ ΤΗ ΣΥΝΑΡΜΟΛΟΓΗΣΗ ΚΑΙ ΤΗ ΧΡΗΣΗ ΑΥΤΟΥ ΤΟΥ ΤΡΑΜΠΟΛΙΝΟΥ.

ΔΙΑΒΑΣΤΕ ΠΡΟΣΕΚΤΙΚΑ, ΚΑΤΑΝΟΗΣΤΕ ΚΑΙ ΑΚΟΛΟΥΘΗΣΤΕ ΟΛΕΣ ΤΙΣ ΠΛΗΡΟΦΟΡΙΕΣ ΠΟΥ ΥΠΑΡΧΟΥΝ ΣΕ ΑΥΤΟ ΤΟ ΕΓΧΕΙΡΙΔΙΟ ΧΡΗΣΤΗ ΠΡΙΝ ΑΠΟ ΤΗΝ ΕΓΚΑΤΑΣΤΑΣΗ ΚΑΙ ΧΡΗΣΗ ΤΟΥ ΤΡΑΜΠΟΛΙΝΟΥ. ΑΥΤΕΣ ΟΙ ΠΡΟΕΙΔΟΠΟΙΗΣΕΙΣ, ΟΔΗΓΙΕΣ ΚΑΙ ΚΑΤΕΥΘΥΝΤΗΡΙΕΣ ΓΡΑΜΜΕΣ ΓΙΑ ΤΗΝ ΑΣΦΑΛΕΙΑ ΑΝΑΦΕΡΟΝΤΑΙ ΣΕ ΚΑΠΟΙΟΥΣ ΣΥΝΗΘΙΣΜΕΝΟΥΣ ΚΙΝΔΥΝΟΥΣ ΤΗΣ ΑΝΑΨΥΧΗΣ, ΑΛΛΑ ΔΕΝ ΜΠΟΡΟΥΝ ΝΑ ΚΑΛΥΨΟΥΝ ΟΛΟΥΣ ΤΟΥΣ ΚΙΝΔΥΝΟΥΣ ΣΕ ΟΛΕΣ ΤΙΣ ΠΕΡΙΠΤΩΣΕΙΣ. ΠΑΝΤΟΤΕ ΕΠΙΔΕΙΚΝΥΤΕ ΠΡΟΣΟΧΗ, ΚΟΙΝΗ ΛΟΓΙΚΗ ΚΑΙ ΚΑΛΗ ΚΡΙΣΗ ΟΤΑΝ ΑΠΟΛΑΜΒΑΝΕΤΕ ΟΠΟΙΑΔΗΠΟΤΕ ΔΡΑΣΤΗΡΙΟΤΗΤΑ ΣΤΟ ΤΡΑΜΠΟΛΙΝΟ. ΦΥΛΑΞΤΕ ΑΥΤΕΣ ΤΙΣ ΟΔΗΓΙΕΣ. ΕΑΝ ΟΙ ΟΔΗΓΙΕΣ ΛΕΙΠΟΥΝ, ΘΑ ΤΙΣ ΒΡΕΙΤΕ ΣΤΟΝ ΙΣΤΟΤΟΠΟ ΜΑΣ [www.bestwaycorp.com/support](http://www.bestwaycorp.com/support).



## ΠΡΟΕΙΔΟΠΟΙΗΣΕΙΣ

- ΜΟΝΟ ΓΙΑ ΟΙΚΙΑΚΗ ΧΡΗΣΗ. ΜΟΝΟ ΓΙΑ ΕΞΩΤΕΡΙΚΗ ΧΡΗΣΗ.
- ΜΟΝΟ ΕΝΑΣ ΧΡΗΣΤΗΣ. ΚΙΝΔΥΝΟΣ ΣΥΓΚΡΟΥΣΗΣ. ΤΟ ΜΕΓΙΣΤΟ ΒΑΡΟΣ ΤΟΥ ΧΡΗΣΤΗ ΔΕΝ ΘΑ ΠΡΕΠΕΙ ΝΑ ΥΠΕΡΒΑΙΝΕΙ ΤΑ **90 kg (200 lbs)**.
- ΤΟ ΤΡΑΜΠΟΛΙΝΟ ΘΑ ΠΡΕΠΕΙ ΝΑ ΣΥΝΑΡΜΟΛΟΓΗΘΕΙ ΑΠΟ ΕΝΗΛΙΚΑ ΣΥΜΦΩΝΑ ΜΕ ΤΙΣ ΟΔΗΓΙΕΣ ΣΥΝΑΡΜΟΛΟΓΗΣΗΣ ΚΑΙ ΣΤΗ ΣΥΝΕΧΕΙΑ ΝΑ ΕΛΕΓΧΘΕΙ ΠΡΙΝ ΑΠΟ ΤΗΝ ΠΡΩΤΗ ΧΡΗΣΗ.
- ΑΠΑΙΤΕΙΤΑΙ ΕΠΙΒΛΕΨΗ ΑΠΟ ΕΝΗΛΙΚΑ.
- ΑΝΑΠΗΔΗΣΗ ΧΩΡΙΣ ΠΑΠΟΥΤΣΙΑ. ΟΧΙ ΤΟΥΜΠΕΣ.
- ΝΑ ΜΗ ΧΡΗΣΙΜΟΠΟΙΕΙΤΑΙ ΟΤΑΝ ΕΙΝΑΙ ΒΡΕΓΜΕΝΗ Η ΜΕΜΒΡΑΝΗ.
- ΑΔΕΙΑΣΤΕ ΤΙΣ ΤΣΕΠΕΣ ΚΑΙ ΕΛΕΥΘΕΡΩΣΤΕ ΤΑ ΧΕΡΙΑ ΣΑΣ ΠΡΙΝ ΤΗΝ ΑΝΑΠΗΔΗΣΗ.
- ΑΝΑΠΗΔΑΤΕ ΠΑΝΤΑ ΣΤΟ ΜΕΣΟ ΤΗΣ ΜΕΜΒΡΑΝΗΣ.
- ΜΗΝ ΤΡΩΤΕ ΕΝΩ ΑΝΑΠΗΔΑΤΕ.
- ΜΗΝ ΕΞΕΡΧΕΣΤΕ ΑΝΑΠΗΔΩΝΤΑΣ.
- ΠΕΡΙΟΡΙΣΤΕ ΤΟΝ ΧΡΟΝΟ ΣΥΝΕΧΟΥΣ ΧΡΗΣΗΣ (ΚΑΝΕΤΕ ΤΑΚΤΙΚΑ ΔΙΑΛΕΙΜΜΑΤΑ).
- ΚΛΕΙΝΕΤΕ ΠΑΝΤΑ ΤΟ ΑΝΟΙΓΜΑ ΤΟΥ ΔΙΧΤΥΟΥ ΠΡΙΝ ΚΑΝΕΤΕ ΑΛΜΑΤΑ.
- ΝΑ ΜΗ ΧΡΗΣΙΜΟΠΟΙΕΙΤΕ ΣΕ ΣΥΝΘΗΚΕΣ ΙΣΧΥΡΟΥ ΑΝΕΜΟΥ ΚΑΙ ΣΤΕΡΕΩΣΤΕ ΤΟ ΤΡΑΜΠΟΛΙΝΟ.
- ΤΟ ΤΡΑΜΠΟΛΙΝΟ ΔΕΝ ΧΡΕΙΑΖΕΤΑΙ ΕΠΙΧΩΜΑΤΙΣΜΟ, ΔΕΝ ΠΡΟΟΡΙΖΕΤΑΙ ΝΑ ΕΙΣΑΧΘΕΙ ΕΝΤΟΣ ΤΟΥ ΕΔΑΦΟΥΣ.
- ΣΥΝΙΣΤΑΤΑΙ ΝΑ ΤΟΠΟΘΕΤΗΣΕΤΕ ΤΟ ΤΡΑΜΠΟΛΙΝΟ ΣΕ ΜΙΑ ΕΠΙΠΕΔΗ ΕΠΙΦΑΝΕΙΑ ΚΑΙ ΤΟΥΛΑΧΙΣΤΟΝ 2 Μ ΜΑΚΡΙΑ ΑΠΟ ΟΠΟΙΑΔΗΠΟΤΕ ΚΑΤΑΣΚΕΥΗ Ή ΕΜΠΟΔΙΟ ΟΠΩΣ ΦΡΑΧΤΕΣ, ΓΚΑΡΑΖ, ΣΠΙΤΙΑ, ΥΠΕΡΚΕΙΜΕΝΑ ΚΛΑΔΙΑ, ΣΚΟΙΝΙΑ ΑΠΛΩΜΑΤΟΣ ΡΟΥΧΩΝ Ή ΗΛΕΚΤΡΙΚΑ ΚΑΛΩΔΙΑ.
- ΤΟ ΤΡΑΜΠΟΛΙΝΟ ΔΕΝ ΠΡΕΠΕΙ ΝΑ ΕΓΚΑΤΑΣΤΑΘΕΙ ΕΠΑΝΩ ΣΕ ΣΚΥΡΟΔΕΜΑ, ΑΣΦΑΛΤΟ Ή ΟΠΟΙΑΔΗΠΟΤΕ ΑΛΛΗ ΣΚΛΗΡΗ ΕΠΙΦΑΝΕΙΑ ΟΥΤΕ ΚΟΝΤΑ ΣΕ ΑΛΛΕΣ ΑΝΤΙΚΡΟΥΟΜΕΝΕΣ ΕΓΚΑΤΑΣΤΑΣΕΙΣ (Π.Χ. ΦΟΥΣΚΩΤΕΣ ΠΙΣΙΝΕΣ, ΚΟΥΝΙΕΣ, ΤΣΟΥΛΗΘΡΕΣ, ΠΛΑΙΣΙΑ ΑΝΑΡΡΙΧΗΣΗΣ).
- ΟΠΟΙΕΣΔΗΠΟΤΕ ΤΡΟΠΟΠΟΙΗΣΕΙΣ ΓΙΝΟΝΤΑΙ ΑΠΟ ΤΟΝ ΚΑΤΑΝΑΛΩΤΗ ΣΤΟ ΠΡΩΤΟΤΥΠΟ ΤΡΑΜΠΟΛΙΝΟ (Π.Χ. Η ΠΡΟΣΘΗΚΗ ΕΝΟΣ ΠΑΡΕΛΚΟΜΕΝΟΥ) ΘΑ ΠΡΕΠΕΙ ΝΑ ΠΡΑΓΜΑΤΟΠΟΙΗΘΟΥΝ ΣΥΜΦΩΝΑ ΜΕ ΤΙΣ ΟΔΗΓΙΕΣ ΤΟΥ ΚΑΤΑΣΚΕΥΑΣΤΗ.
- ΕΛΕΓΞΤΕ ΤΗ ΣΥΣΦΙΞΗ ΟΛΩΝ ΤΩΝ ΠΑΞΙΜΑΔΙΩΝ ΚΑΙ ΤΩΝ ΜΠΟΥΛΟΝΙΩΝ ΚΑΙ ΣΦΙΞΤΕ ΤΑ ΟΤΑΝ ΑΠΑΙΤΕΙΤΑΙ.
- ΕΛΕΓΞΤΕ ΟΤΙ ΟΛΟΙ ΟΙ ΣΥΝΔΕΣΜΟΙ ΜΕ ΕΛΑΤΗΡΙΟ (ΠΕΙΡΟΣ ΤΑΧΕΙΑΣ ΑΠΕΛΕΥΘΕΡΩΣΗΣ) ΕΙΝΑΙ ΑΚΟΜΑ ΑΘΙΚΤΟΙ ΚΑΙ ΔΕΝ ΜΠΟΡΟΥΝ ΝΑ ΑΠΟΣΠΑΣΤΟΥΝ ΚΑΤΑ ΤΗ ΔΙΑΡΚΕΙΑ ΤΟΥ ΠΑΙΧΝΙΔΙΟΥ.
- ΕΛΕΓΞΤΕ ΟΛΑ ΤΑ ΚΑΛΥΜΜΑΤΑ ΚΑΙ ΤΙΣ ΑΙΧΜΗΡΕΣ ΑΚΡΕΣ ΚΑΙ ΑΝΤΙΚΑΤΑΣΤΗΣΤΕ ΟΤΑΝ ΑΠΑΙΤΕΙΤΑΙ.
- ΤΑ ΥΠΑΙΘΡΙΑ ΤΡΑΜΠΟΛΙΝΑ ΠΡΕΠΕΙ ΝΑ ΕΙΝΑΙ ΕΞΟΠΛΙΣΜΕΝΑ ΜΕ ΜΙΑ ΔΙΑΤΑΞΗ ΠΟΥ ΣΕ ΣΥΝΘΗΚΕΣ ΙΣΧΥΡΟΥ ΑΝΕΜΟΥ ΑΠΟΤΡΕΠΕΙ ΤΗ ΜΕΤΑΤΟΠΙΣΗ ΛΟΓΩ ΤΟΥ ΑΝΕΜΟΥ (Π.Χ. ΧΑΛΥΒΔΙΝΕΣ ΜΠΑΡΕΣ ΣΤΟ ΕΔΑΦΟΣ Ή ΦΟΡΤΙΑ ΟΠΩΣ ΣΑΚΟΙ ΑΜΜΟΥ Ή ΝΕΡΟΥ) Ή/ΚΑΙ ΤΑ ΣΤΟΙΧΕΙΑ ΠΟΥ ΣΥΓΚΡΑΤΟΥΝ ΤΟΝ ΑΝΕΜΟ, ΟΠΩΣ ΔΙΧΤΥ ΚΑΙ ΥΦΑΣΜΑ, ΘΑ ΠΡΕΠΕΙ ΝΑ ΑΦΑΙΡΟΥΝΤΑΙ.
- ΣΕ ΟΡΙΣΜΕΝΕΣ ΧΩΡΕΣ ΚΑΤΑ ΤΗ ΔΙΑΡΚΕΙΑ ΤΗΣ ΧΕΙΜΕΡΙΝΗΣ ΠΕΡΙΟΔΟΥ, ΤΟ ΦΟΡΤΙΟ ΧΙΟΝΙΟΥ ΚΑΙ Η ΠΟΛΥ ΧΑΜΗΛΗ ΘΕΡΜΟΚΡΑΣΙΑ ΜΠΟΡΕΙ ΝΑ ΠΡΟΚΑΛΕΣΟΥΝ ΖΗΜΙΑ ΣΤΟ ΤΡΑΜΠΟΛΙΝΟ. ΣΥΝΙΣΤΑΤΑΙ ΝΑ ΑΠΟΜΑΚΡΥΝΕΤΕ ΤΟ ΧΙΟΝΙ ΚΑΙ ΝΑ ΑΠΟΘΗΚΕΥΣΕΤΕ ΤΟ ΥΦΑΣΜΑ ΚΑΙ ΤΟ ΠΕΡΙΒΛΗΜΑ ΣΕ ΕΞΩΤΕΡΙΚΟ ΧΩΡΟ.
- ΕΛΕΓΞΤΕ ΟΤΙ ΤΟ ΥΦΑΣΜΑ, ΤΟ ΓΕΜΙΣΜΑ, ΤΟ ΠΕΡΙΒΛΗΜΑ ΚΑΙ Η ΜΑΛΑΚΗ ΕΠΙΦΑΝΕΙΑ ΔΕΝ ΕΧΟΥΝ ΕΛΑΤΤΩΜΑΤΑ.
- **ΣΗΜΕΙΩΣΗ:** ΤΟ ΦΩΣ ΤΟΥ ΗΛΙΟΥ, Η ΒΡΟΧΗ, ΤΟ ΧΙΟΝΙ ΚΑΙ ΟΙ ΑΚΡΑΙΕΣ ΘΕΡΜΟΚΡΑΣΙΕΣ ΜΕΙΩΝΟΥΝ ΤΗΝ ΑΝΤΟΧΗ ΑΥΤΩΝ ΤΩΝ ΜΕΡΩΝ ΜΕ ΤΗΝ ΠΑΡΟΔΟ ΤΟΥ ΧΡΟΝΟΥ.
- Η ΣΚΑΛΑ ΕΠΙΤΡΕΠΕΙ ΣΤΑ ΜΙΚΡΑ ΠΑΙΔΙΑ ΝΑ ΑΝΕΒΟΥΝ ΣΤΟ ΤΡΑΜΠΟΛΙΝΟ.
- ΤΡΑΜΠΟΛΙΝΑ ΟΧΙ ΓΙΑ ΠΑΙΔΙΑ ΚΑΤΩ ΤΩΝ 6 ΕΤΩΝ.
- ΜΗ ΧΡΗΣΙΜΟΠΟΙΕΙΤΕ ΤΗ ΣΚΑΛΑ ΕΑΝ ΠΑΙΔΙΑ ΚΑΤΩ ΤΩΝ 6 ΕΤΩΝ ΜΠΟΡΕΙ ΝΑ ΒΡΙΣΚΟΝΤΑΙ ΚΟΝΤΑ.
- ΑΦΑΙΡΕΙΤΕ ΟΤΑΝ ΤΟ ΤΡΑΜΠΟΛΙΝΟ ΔΕΝ ΧΡΗΣΙΜΟΠΟΙΕΙΤΑΙ.

# Информация по технике безопасности

## Ознакомьтесь с этими материалами перед сборкой и использованием батута.

Внимательно прочитайте информацию в руководстве по эксплуатации, убедитесь в том, что вам все понятно, и следуйте указаниям при установке и использовании батута. Эти предостережения, инструкции, меры предосторожности предупреждают о некоторых распространенных рисках отдыха и игр, но не покрывают все риски и все возможные опасности. Будьте осторожны, рассудительны и разумны при отдыхе и играх на батуте. Соблюдайте эти инструкции. Если инструкции отсутствуют, найдите их на нашем веб-сайте [www.bestwaycorp.com/support](http://www.bestwaycorp.com/support).



## ПРЕДУПРЕЖДЕНИЯ

- Только для бытового применения. Только для использования на открытом воздухе.
- Только один пользователь. Опасность столкновения. Максимальный вес пользователя не должен превышать **90 кг (200 фунтов)**.
- Батут должен быть собран взрослым в соответствии с инструкциями по сборке и проверен перед первым использованием.
- **НЕОБХОДИМ ПРИСМОТР ЗА ДЕТЬМИ СО СТОРОНЫ ВЗРОСЛЫХ.**
- Прыгать без обуви. Никаких сальто.
- Не используйте батут, когда коврик мокрый.
- Перед прыжком освободите карманы и руки.
- Всегда прыгайте в середине батута.
- Не ешьте во время прыгания.
- Не выходите прыжком.
- Ограничьте время непрерывного использования (делайте регулярные остановки).
- **ВСЕГДА ЗАКРЫВАЙТЕ ВХОДНОЕ ОТВЕРСТИЕ СЕТКИ ПЕРЕД ПРЫЖКАМИ.**
- Не используйте в условиях сильного ветра и закрепите батут.
- Это не грунтовой батут; он не предназначен для встраивания в землю.
- Батут рекомендуется устанавливать на ровной поверхности на расстоянии не менее 2 метров от любых конструкций или препятствий, таких как забор, гараж, дом, нависающие ветки, бельевые веревки и электропровода.
- Батут нельзя устанавливать на бетон, асфальт или любую другую твердую поверхность, а также вблизи других конфликтующих объектов (например, детских бассейнов, качелей, горок, лазалок).
- Любые изменения, вносимые потребителем в оригинальный батут (например, добавление принадлежности), должны выполняться в соответствии с инструкциями производителя.
- Проверьте затяжку всех гаек и болтов и при необходимости затяните.
- Убедитесь, что все подпружиненные (штифтовые) соединения не повреждены и не могут смещаться во время игры.
- Проверьте все покрытия и острые края и при необходимости замените.
- Батуты на открытом воздухе должны быть оборудованы устройством, которое в условиях сильного ветра предотвращает смещение из-за ветра (например, стальные стержни в земле или грузы, такие как мешки с песком или мешки с водой), и (или) предметы, улавливающие ветер, такие как сетка и батутный коврик, должны быть удалены.
- В некоторых странах в зимний период снеговая нагрузка и очень низкая температура могут повредить батут. Рекомендуется убрать снег и хранить батутный коврик и ограждение в помещении.
- Убедитесь, что батутный коврик, накладки, ограждение и мягкая поверхность не имеют дефектов.
- **ПРИМЕЧАНИЕ.** Солнечный свет, дождь, снег и экстремальные температуры со временем снижают прочность этих деталей.
- Лестница позволяет маленьким детям подниматься на батут.
- Батуты не предназначены для детей до 6 лет.
- Не используйте лестницу, если поблизости могут находиться дети младше шести лет.
- Снимайте, когда батут не используется.

# INFORMACJE NA TEMAT BEZPIECZEŃSTWA

## Przeczytaj te materiały przed montażem i użyciem trampoliny.

Przed instalacją i użytkowaniem trampoliny dokładnie przeczytaj, zrozum i postępuj zgodnie ze wszystkimi informacjami zawartymi w niniejszej instrukcji obsługi. Te ostrzeżenia, instrukcje i wytyczne dotyczące bezpieczeństwa dotyczą niektórych typowych zagrożeń związanych z rekreacją, ale nie mogą obejmować wszystkich zagrożeń i niebezpieczeństw we wszystkich przypadkach. Podczas korzystania z jakiegokolwiek aktywności na trampolinie należy zawsze zachować ostrożność, zdrowy rozsądek i zdrowy osąd. Zachowaj te instrukcje. Jeśli brakuje instrukcji, znajdź je na naszej stronie internetowej [www.bestwaycorp.com/support](http://www.bestwaycorp.com/support).



## OSTRZEŻENIA

- Tylko do użytku domowego. Tylko do użytku na zewnątrz.
- Tylko jeden użytkownik. Niebezpieczeństwo kolizji. Maksymalna waga użytkownika nie może przekraczać **90 kg (200 funtów)**.
- Trampolina powinna być zmontowana przez osobę dorosłą zgodnie z instrukcją montażu, a następnie sprawdzona przed pierwszym użyciem.
- Wymagany nadzór osoby dorosłej.
- Skacz bez butów; Żadnych salt.
- Nie używaj maty, gdy jest mokra.
- Opróżnij kieszenie i ręce przed skakaniem.
- Zawsze skacz na środku maty.
- Nie jedz podczas skakania.
- Nie wychodź skacząc.
- Ogranicz czas ciągłego użytkowania (rób regularne przerwy).
- Przed skakaniem zawsze zamykaj wejście z siatki.
- Nie używaj przy silnym wietrze, zabezpiecz trampolinę.
- Nie jest to trampolina wkopywana, nie jest przeznaczona do zakopania w ziemi.
- Zaleca się ustawienie trampoliny na płaskiej powierzchni w odległości co najmniej 2 m od wszelkich konstrukcji lub przeszkód, takich jak płot, garaż, dom, zwisające gałęzie, sznury do prania lub przewody elektryczne.
- Trampolina nie może być instalowana na asfalcie lub innej twardej nawierzchni ani w pobliżu innych kolidujących ze sobą instalacji (np. brodzików, huśtawek, zjeżdżalni, drabinek do wspinania).
- Wszelkie modyfikacje trampoliny dokonane przez konsumenta (np. dodanie akcesoriów) należy przeprowadzić zgodnie z instrukcjami producenta.
- Sprawdź wszystkie nakrętki i śruby czy są dokręcone i dokręć je w razie potrzeby.
- Sprawdź, czy wszystkie łącza sprężynowe (sworznie dolne) są nadal nienaruszone i nie ulegną przemieszczeniu podczas zabawy.
- Sprawdź wszystkie osłony i ostre krawędzie i wymień w razie potrzeby.
- Trampoliny zewnętrzne powinny być wyposażone w urządzenia, które przy silnym wietrze zapobiegają przemieszczaniu się pod wpływem wiatru (np. stalowe pręty w ziemi lub ładunki takie jak worki z piaskiem lub worki z wodą) i/lub przedmioty łapiące wiatr, takie jak siatka i mata, powinny zostać usunięte.
- W niektórych krajach w okresie zimowym obciążenie śniegiem i bardzo niska temperatura mogą uszkodzić trampolinę. Zaleca się odśnieżanie i przechowywanie maty i obudowy w pomieszczeniu zamkniętym.
- Sprawdź, czy mata, wyściółka, obudowa i miękka powierzchnia są bez wad.
- **UWAGA:** Światło słoneczne, deszcz, śnieg i ekstremalne temperatury z czasem zmniejszają wytrzymałość tych części.
- Drabinka umożliwia małym dzieciom wspinanie się na trampolinę.
- Trampoliny nie są przeznaczone dla dzieci poniżej 6 lat.
- Nie używaj drabinki, jeśli w pobliżu mogą znajdować się dzieci poniżej szóstego roku życia.
- Usuń, gdy trampolina nie jest używana.



# BIZTONSÁGI INFORMÁCIÓK

## A trambulín összeszerelése és használata előtt olvassa el ezeket az anyagokat.

A trambulín telepítése és használata előtt figyelmesen olvassa el ezt a használati útmutatót, és értse meg, valamint tartsa be a benne foglaltakat. Ezek a figyelmeztetések, utasítások és biztonsági iránymutatások segítenek elhárítani a rekreációval kapcsolatos néhány általános kockázatot, de nem tudják lefedni az összes kockázatot és veszélyt. A trambulinozás során mindig legyen óvatos, megfontolt, és jó ítélőképességű. Őrizze meg ezt az útmutatót! Ha a használati útmutató hiányzik, keresse meg weboldalunkon: [www.bestwaycorp.com/support](http://www.bestwaycorp.com/support).



## FIGYELMEZTETÉSEK

- Csak otthoni használatra. Csak kültéri használatra.
- Csak egy felhasználó számára. Ütközésveszély! A felhasználó nem lehet nehezebb **90 kg-nál (200 font)**.
- A trambulínt felnőttek kell összeszerelni az összeszerelési útmutató szerint, majd az első használat előtt ellenőriznie kell.
- **KÖTELEZŐ A FELNŐTT ÁLTALI FELÜGYELET.**
- Cipő nélkül ugráljon, és ne szaltózzon.
- Ne használja a szőnyeget, ha nedves.
- Ugrálás előtt ürítse ki a zsebeit és a kezét.
- Mindig a szőnyeg közepén ugráljon.
- Ne egyen ugrálás közben.
- Ne szálljon ki ugrással.
- Korlátozza a folyamatos használat idejét (rendszeresen tartson szünetet).
- **UGRÁS ELŐTT MINDIG ZÁRJA LE A HÁLÓNYÍLÁST.**
- Ne használja erős szélben, és rögzítse a trambulínt.
- Ez nem földbe ásott trambulín, nem földbe ásásra tervezték.
- Javasoljuk, hogy a trambulínt egy, a szerkezetektől és akadályoktól (pl. kerítés, garázs, ház, lógó ágak, szárítókötél vagy elektromos vezeték) legalább 2 m-re lévő vízszintes felületen helyezze el.
- A trambulínt ne állítsa fel betonon, aszfalton vagy egyéb kemény felületen, és ne helyezze más létesítmények (pl. ugrálómedencék, hinták, csúszdák, mászóakák) zavaró közelségében.
- Az eredeti trambulín fogyasztó általi módosítását (pl. kiegészítő hozzáadása) a gyártó utasításai szerint kell elvégezni.
- Ellenőrizze az összes anya és csavar feszességét, és szükség esetén húzza meg.
- Ellenőrizze, hogy az összes rugóterhelésű (pit pin) csukló sértetlen-e, és nem tud-e elmozdulni játék közben.
- Ellenőrizze az összes burkolatot és éles szélt, és szükség esetén cserélje ki.
- A kültéri trambulínokat fel kell szerelni olyan eszközzel, amely erős szél esetén elkerüli a szél által okozott elmozdulást (pl. acélrudak a talajban vagy rakományok, például homokzsák vagy vizes zsák), és/vagy a szélfogó tárgyakat, például hálót és szőnyeget el kell távolítani.
- Egyes országokban a téli időszakban a hóterhelés és a nagyon alacsony hőmérséklet károsíthatja a trambulínt. Javasoljuk, hogy távolítsa el a havat, és tárolja a szőnyeget és a védőhálót beltérben.
- Ellenőrizze, hogy a szőnyeg, a párnázás, a védőháló és a puha felület hibátlan-e.
- **MEGJEGYZÉS:** A napfény, az eső, a hó és a szélsőséges hőmérsékletek idővel csökkentik ezen alkatrészek szilárdságát.
- A létra segítségével a kisgyermek felmászhatnak a trambulínra.
- A trambulín 6 év alatti gyermekek számára nem használható.
- Ne használjon létrát, ha hat éven aluli gyermekek lehetnek a közelben.
- Távolítsa el, ha nem használja a trambulínt.

# SÄKERHETSINFORMATION

## Läs igenom detta material innan du monterar och använder studsattan.

Läs noggrant igenom, förstå och följ all information i denna bruksanvisning innan du installerar och använder studsattan. Dessa varningar, instruktioner och säkerhetsriktlinjer tar upp vissa vanliga risker med rekreation, men de kan inte skydda mot alla risker och faror i alla fall. Använd alltid försiktighet, sunt förnuft och gott omdöme när du använder studsattan. Förvara dessa instruktioner. Om instruktionerna saknas kan du hitta dem på vår webbplats [www.bestwaycorp.com/support](http://www.bestwaycorp.com/support).



## VARNINGAR

- Endast för hushållsbruk. Endast för utomhusbruk.
- Endast en användare. Risk för kollision. Användarens maximala vikt får inte överstiga **90 kg**.
- Studsattan ska monteras av en vuxen person i enlighet med monteringsanvisningarna och därefter kontrolleras före första användningstillfället.
- Övervakning av vuxen krävs.
- Hoppa utan skor; inga kullerbyttor.
- Använd inte mattan när den är våt.
- Töm fickor och händer innan du hoppar.
- Hoppa alltid i mitten av mattan.
- Ät inte när du hoppar.
- Gå inte ut genom att hoppa.
- Begränsa tiden för kontinuerlig användning (gör regelbundna stopp).
- **STÄNG ALLTID NÄTÖPPNINGEN INNAN DU HOPPAR.**
- Använd inte studsattan vid stark vind och säkra den.
- Det är inte en nedgrävd studsatta, den är inte avsedd att grävas ned i marken.
- Vi rekommenderar att du placerar studsattan på en plan yta minst 2 m från alla strukturer eller hinder, t.ex. staket, garage, hus, överhängande grenar, tvättlinor eller elektriska ledningar.
- Studsattan får inte installeras över betong, asfalt eller något annat hårt underlag och inte heller i närheten av andra installationer som står i konflikt med varandra (t.ex. plaskpooler, gungor, rutschkanor, klätterställningar).
- Alla ändringar som konsumenten gör på den ursprungliga studsattan (t.ex. tillägg av ett tillbehör) ska utföras i enlighet med tillverkarens anvisningar.
- Kontrollera att alla muttrar och bultar är åtdragna och dra åt vid behov.
- Kontrollera att alla fjäderbelastade (pit pin) leder fortfarande är intakta och inte kan lossna under spel.
- Kontrollera alla eventuella skydd och vassa kanter och byt ut dem vid behov.
- Studsmattor utomhus ska vara utrustade med en anordning som vid stark vind förhindrar förskjutning på grund av vinden (t.ex. stålstänger i marken eller laster som sandsäckar eller vattenpåsar) och/eller föremål som fångar vinden, t.ex. nät och matta, ska tas bort.
- I vissa länder under vinterperioden kan snöbelastningen och den mycket låga temperaturen skada studsattan. Vi rekommenderar att du tar bort snön och förvarar mattan och höljet inomhus.
- Kontrollera att mattan, stoppningen, höljet och det mjuka underlaget är felfria.
- **OBS:** Solljus, regn, snö och extrema temperaturer minskar hållfastheten hos dessa delar med tiden.
- Stege låter små barn klättra upp på studsattan.
- Studsmattor inte för barn under 6 år.
- Använd inte stegen om barn under sex år kan befinna sig i närheten.
- Ta bort när studsattan inte används.



**EN PARTS & TOOLS NEEDED**

Compare the parts in your box to the parts listed in this manual. Verify that the equipment components represent the model that you had intended to purchase. If any parts are damaged or missing at the time of purchase, visit our website [bestwaycorp.com/support](http://bestwaycorp.com/support).

**PT PEÇAS E FERRAMENTAS NECESSÁRIAS**

Compare as peças da sua caixa com as peças indicadas neste manual. Verifique se os componentes do equipamento representam o modelo que pretendia adquirir. Se alguma peça estiver danificada ou em falta no momento da compra, visite o nosso sítio Web [bestwaycorp.com/support](http://bestwaycorp.com/support).

**ES PIEZAS Y HERRAMIENTAS NECESARIAS**

Compare las piezas de la caja con las de este manual. Compruebe que las piezas del equipo se corresponden con el modelo que tenía previsto comprar. Si alguna pieza está dañada o falta en el momento de la compra, visite la página web [bestwaycorp.com/support](http://bestwaycorp.com/support).

**DE KOMPONENTE & BENÖTIGTES WERKZEUG**

Bitte stellen Sie nach dem Öffnen des Kartons sicher, dass alle enthaltenen Teile mit den in der Gebrauchsanweisung aufgeführten Komponenten übereinstimmen. Vergewissern Sie sich ebenfalls, dass jede Komponente des Geräts dem von Ihnen erworbenen Modell entspricht und dass alle Teile unbeschädigt sowie vollständig sind. Sollten Sie beschädigte oder fehlende Teile feststellen, besuchen Sie bitte unsere Serviceseite unter [www.bestwaycorp.com](http://www.bestwaycorp.com).

**FI TARVITAVAT OSAT JA TYÖKALUT**

Vertaa laatikossa olevia osia tässä käyttöoppaassa lueteltuihin osiin. Tarkista, että laitteen osat ovat sen mallin osia, jonka halusit ostaa. Jos havaitset ostohetkellä vaurioituneita tai puuttuvia osia, käy verkkosivustollamme osoitteessa [bestwaycorp.com/support](http://bestwaycorp.com/support).

**NL ONDERDELEN & BENODIGD GEREEDSCHAP**

Vergelijk de onderdelen in uw doos met de onderdelenlijst in deze handleiding. Controleer dat de onderdelen het model vertegenwoordigen dat u van plan was te kopen. In het geval van beschadigde of ontbrekende onderdelen op het moment van aankoop, bezoek dan onze website [bestwaycorp.com/support](http://bestwaycorp.com/support).

**IT COMPONENTI E ATTREZZI NECESSARI**

Confrontare i componenti presenti nella confezione con quelli elencati nel presente foglio di istruzioni. Accertarsi che corrispondano al modello che si intendeva acquistare. In caso di componenti danneggiati e/o mancanti al momento dell'acquisto, visitare: [bestwaycorp.com/support](http://bestwaycorp.com/support).

**FR PIÈCES DÉTACHÉES ET OUTILS NÉCESSAIRES**

Comparez les pièces contenues dans votre carton aux pièces répertoriées dans ce manuel. Vérifiez que les pièces de l'équipement correspondent au modèle que vous avez acheté. Si des pièces sont endommagées ou manquantes au moment de l'achat, visitez notre site web [bestwaycorp.com/support](http://bestwaycorp.com/support).

**EL ΑΠΑΙΤΟΥΝΤΑΙ ΑΝΤΑΛΛΑΚΤΙΚΑ & ΕΡΓΑΛΕΙΑ**

ΣΥΓΚΡΙΝΕΤΕ ΤΑ ΕΞΑΡΤΗΜΑΤΑ ΠΟΥ ΕΙΝΑΙ ΣΤΗ ΣΥΣΚΕΥΑΣΙΑ ΣΑΣ ΜΕ ΤΑ ΕΞΑΡΤΗΜΑΤΑ ΠΟΥ ΑΝΑΦΕΡΟΝΤΑΙ ΣΕ ΑΥΤΟ ΤΟ ΕΓΧΕΙΡΙΔΙΟ. ΒΕΒΑΙΩΘΕΙΤΕ ΟΤΙ ΤΑ ΕΞΑΡΤΗΜΑΤΑ ΑΝΤΙΠΡΟΣΩΠΕΥΟΥΝ ΤΟ ΜΟΝΤΕΛΟ ΠΟΥ ΕΙΧΑΤΕ ΤΗΝ ΠΡΟΘΕΣΗ ΝΑ ΑΓΟΡΑΣΕΤΕ. ΕΑΝ ΚΑΠΟΙΑ ΕΞΑΡΤΗΜΑΤΑ ΕΧΟΥΝ ΥΠΟΣΤΕΙ ΖΗΜΙΑ Ή ΛΕΙΠΟΥΝ ΚΑΤΑ ΤΗ ΣΤΙΓΜΗ ΤΗΣ ΑΓΟΡΑΣ, ΕΠΙΣΚΕΦΤΕΙΤΕ ΤΗΝ ΙΣΤΟΣΕΛΙΔΑ ΜΑΣ [bestwaycorp.com/support](http://bestwaycorp.com/support).

**RU НЕОБХОДИМЫЕ ДЕТАЛИ И ИНСТРУМЕНТЫ**

Сравните детали в коробке с деталями, перечисленными в этом руководстве. Проверьте, чтобы компоненты изделия соответствовали модели, которую вы собирались приобрести. В случае любых поврежденных или отсутствующих деталей на момент покупки посетите наш веб-сайт [bestwaycorp.com/support](http://bestwaycorp.com/support).

**PL POTRZEBNE CZĘŚCI I NARZĘDZIA**

Porównaj części w pudełku z częściami wymienionymi w niniejszej instrukcji. Sprawdź, czy elementy wyposażenia reprezentują model, który zamierzałeś kupić. Jeśli jakiegokolwiek części są uszkodzone lub brakuje ich w momencie zakupu, odwiedź naszą stronę internetową [bestwaycorp.com/support](http://bestwaycorp.com/support).

**HU SZÜKSÉGES ALKATRÉSZEK ÉS SZERSZÁMOK**

Hasonlítsa össze a dobozban lévő alkatrészeket a jelen kézikönyvben felsorolt alkatrészekkel. Ellenőrizze, hogy a berendezés részegységei a ténylegesen megvásárolni kívánt modellnek felelnek meg. Ha a vásárlást követően bármilyen alkatrész sérülése vagy hiánya merül fel, látogasson el webhelyünkre: [bestwaycorp.com/support](http://bestwaycorp.com/support).

**SV NÖDVÄNDIGA DELAR OCH VERKTYG**

Jämför delarna i din box med de delar som anges i denna bruksanvisning. Kontrollera att utrustningens komponenter motsvarar den modell som du hade för avsikt att köpa. Om någon del är skadad eller saknas vid inköpstillfället, besök vår hemsida [bestwaycorp.com/support](http://bestwaycorp.com/support).

**A** x4

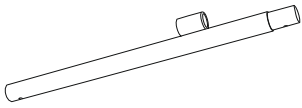

**F** x8

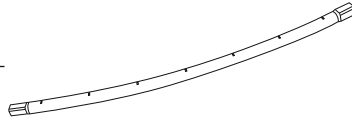

**K** x4

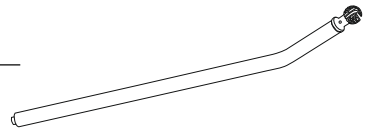

**B** x4

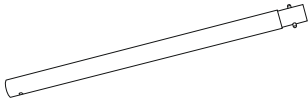

**G** x1

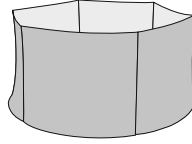

**L** x4

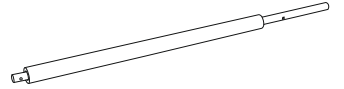

**C** x4

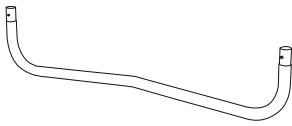

**H** x1



**M** x4

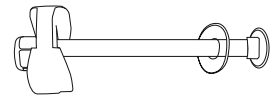

**D** x8

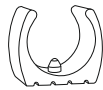

**I** x56

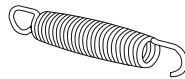

**N** x4

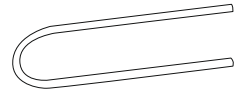

**E** x8

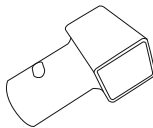

**J** x1

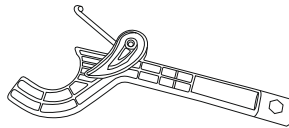

## EN SETUP INSTRUCTIONS

### Assembly Instructions

For installation instructions, scan the QR Code printed on the front cover or follow the illustrations below. Drawings are for illustration purposes only. May not reflect actual product. Not to scale.

Assembly of this trampoline can be completed without additional tools. Bestway is not responsible for damage caused to the trampoline due to mishandling or failure to follow these instructions.

### Helpful Tips

- We suggest assembling the product with at least two people, making it easier to manage and move the structure. Assembly time may vary based on individual experience.
- Use gloves (not included) to avoid injury during assembly.
- Use the Special QuickSpring™ Trampoline Tool (Part J) to assemble screws and springs. The front part of the tool is for installing the springs, while the lower part of the handle is for fixing the screws.

**NOTE:** The assembly steps are intended to simplify the installation process. We strongly suggest you follow them in the recommended order to avoid an increase in the assembly time.

## PT INSTRUÇÕES DE CONFIGURAÇÃO INSTRUÇÕES DE MONTAGEM

Para obter instruções de instalação, digitalize o código QR impresso na capa ou siga as ilustrações abaixo. Os desenhos servem apenas para fins ilustrativos. Podem não ilustrar o produto real. Não está à escala.

A montagem deste trampolim pode ser efetuada sem ferramentas adicionais. A Bestway não será responsável por danos causados ao trampolim devido a erros de manuseamento ou falha no cumprimento destas instruções.

### Dicas úteis

- Sugerimos que a montagem do produto seja efetuada com, pelo menos, duas pessoas, para facilitar a gestão e a deslocação da estrutura. O tempo de montagem pode variar consoante a experiência individual.
- Utilize luvas (não incluídas) para evitar ferimentos durante a montagem.
- Utilize a Ferramenta Especial para Trampolim QuickSpring™ (Parte J) para montar os parafusos e as molas. A parte da frente da ferramenta serve para instalar as molas, enquanto a parte inferior da ferramenta serve para fixar os parafusos.

**OBSERVAÇÃO:** As etapas de montagem têm como objetivo simplificar o processo de instalação. Sugerimos vivamente que as siga na ordem recomendada para evitar um aumento do tempo de montagem.

## ES INSTRUCCIONES DE INSTALACIÓN INSTRUCCIONES DE MONTAJE

Para consultar las instrucciones de montaje, escanee el código QR impreso en la tapa o siga las ilustraciones que aparecen a continuación. Los dibujos son a título ilustrativo. Pueden no reflejar el producto real. No están a escala.

El montaje de esta cama elástica puede realizarse sin herramientas adicionales. Bestway no se hace responsable de los daños causados a la cama elástica por un mal uso o por no seguir estas instrucciones.

### Consejos útiles

- Sugerimos montar el producto con al menos dos personas, para facilitar el manejo y el desplazamiento de la estructura. El tiempo de montaje puede variar en función de la experiencia individual.
- Utilice guantes (no incluidos) para evitar lesiones durante el montaje.
- Utilice la herramienta especial QuickSpring™ para camas elásticas (pieza J) para montar los tornillos y los muelles. La parte delantera de la herramienta sirve para instalar los muelles, mientras que la parte inferior del haddle sirve para fijar los tornillos.

**NOTA:** Los pasos de instalación están pensados para simplificar el proceso de montaje. Es muy recomendable seguirlos en el orden indicado para evitar que el tiempo de montaje aumente.

## DE AUFBAUANWEISUNGEN AUFBAUANLEITUNG

Scannen Sie den QR-Code auf der Vorderseite, um eine Installationsanleitung zu erhalten, oder orientieren Sie sich an den untenstehenden Abbildungen. Diese Zeichnungen dienen lediglich der Veranschaulichung und können vom tatsächlichen Produkt abweichen. Nicht maßstabsgerecht. Der Aufbau des Trampolins kann ohne zusätzliches Werkzeug erfolgen. Bestway® übernimmt keine Haftung für Schäden am Trampolin, die durch unsachgemäße Handhabung oder Nichtbeachtung dieser Anweisungen entstehen.

### Nützliche Hinweise

- Wir empfehlen, das Produkt mit mindestens zwei Personen aufzubauen, da dies die Montage und den Transport der Konstruktion erleichtert. Die Montagezeit kann je nach individueller Erfahrung variieren.
- Zum Schutz vor Verletzungen beim Aufbau empfehlen wir die Verwendung von Handschuhen (nicht im Lieferumfang enthalten).
- Verwenden Sie das spezielle QuickSpring™-Trampolinwerkzeug (Teil J) zur Befestigung von Schrauben und Federn. Der vordere Teil des Werkzeugs dient zur Montage der Federn, während der untere Teil des Werkzeugs zur Befestigung der Schrauben dient.

**BITTE BEACHTEN:** Es wird dringend empfohlen, die Reihenfolge der Aufbauschritte einzuhalten. So vermeiden Sie unnötige Verzögerungen.

## FI ASENNUSOHJEET KOKOAMISOHJEET

Hae asennusohjeet skannaamalla etukannessa oleva QR-koodi tai noudata alla olevia kuvia. Kuvat ovat vain viitteellisiä, eivätkä ne välttämättä vastaa todellista tuotetta. Kuvat eivät ole mittakaavassa.

Trampoliinin voi koota ilman lisätökaluja. Bestway ei ole vastuussa trampoliinille aiheutuneista vaurioista, jotka johtuvat virheellisestä käsittelystä tai näiden ohjeiden noudattamatta jättämisestä.

### Hyödyllisiä vinkkejä

- Suosittelemme, että tuotteen kokoa vähintään kaksi henkilöä, sillä näin tuotteen käsittely ja liikuttelu on helpompaa. Kokoamisaika voi vaihdella käyttäjien kokemuksen mukaan.
- Käytä hanskoja (eivät sisälly toimitukseen) välttääksesi vammat kokoonpanon aikana.
- Käytä erityistä QuickSpring™-trampoliinityökalua (osa J) ruuvien ja jousien kokoamiseen. Työkalun etuosa on tarkoitettu jousien asentamiseen, kun taas alempi osa on tarkoitettu ruuvien kiinnittämiseen.

**HUOMAUTUS:** Kokoonpanovaiheiden tarkoituksena on yksinkertaistaa asennusprosessia. Suosittelemme vaiheiden suorittamista suositellussa järjestyksessä, jotta kokoamisaika ei veny.

## NL INSTALLATIE-INSTRUCTIES

### MONTAGEINSTRUCTIES

Voor installatie-instructies, scan de QR-code die op de voorkant van de verpakking geprint is, of volg de onderstaande tekeningen. Tekeningen zijn enkel ter illustratie. Ze geven mogelijk niet het werkelijke product weer. Niet op schaal.

De montage van deze trampoline kan zonder gereedschap worden uitgevoerd. Bestway is niet verantwoordelijk voor schade aan de trampoline door onjuist gebruik of het niet opvolgen van deze instructies.

#### Hulpvolle Tips

- Wij raden aan om het product met minstens twee personen te monteren, wat het gemakkelijker maakt om de structuur onder controle te houden en te verplaatsen. De montagetijd kan variëren op basis van individuele ervaring.
- Gebruik handschoenen (niet inbegrepen) om letsel tijdens het monteren te voorkomen.
- Gebruik het Speciale QuickSpring™ Trampoline Werktuig (Onderdeel J) om de schroeven en veren te monteren. Het voorste gedeelte van het werktuig is om de veren te installeren, en het onderste gedeelte is om de schroeven vast te zetten.

**LET OP:** De montageschappen zijn bedoeld om het installatieproces te vereenvoudigen. We raden sterk aan om deze in de aanbevolen volgorde te volgen om een langere montagetijd te voorkomen.

## IT ISTRUZIONI PER L'INSTALLAZIONE

### ISTRUZIONI DI ASSEMBLAGGIO

Per le istruzioni di installazione, scansionare il codice QR stampato sul frontespizio o seguire le illustrazioni riportate di seguito. Le immagini sono solo a scopo illustrativo e potrebbero non riflettere il prodotto originale. Non in scala.

L'assemblaggio di questo tappeto elastico può essere completato senza bisogno di particolari attrezzi. Bestway non si riterrà responsabile per eventuali danni al tappeto elastico causati da un suo uso errato o dalla mancata osservanza di queste istruzioni.

#### Suggerimenti utili

- Si consiglia di assemblare il prodotto con l'aiuto di un'altra persona, per facilitare l'operazione e lo spostamento della struttura. Il tempo di montaggio varierà in base all'esperienza individuale.
- Al fine di prevenire lesioni o infortuni è consigliabile indossare sempre guanti (non inclusi) durante le operazioni di assemblaggio.
- Utilizzare la chiave di tensionamento QuickSpring™ (J) per fissare viti e molle. La parte anteriore dell'attrezzo serve per installare le molle, mentre la parte inferiore dell'impugnatura serve per stringere le viti.

**NOTA:** Le sequenze di montaggio sono state studiate per semplificare le operazioni di installazione. Si consiglia vivamente di seguirle nell'ordine indicato per evitare un aumento delle tempistiche.

## FR INSTRUCTIONS D'INSTALLATION

### INSTRUCTIONS DE MONTAGE

Pour les instructions d'installation, scannez le code QR imprimé sur la couverture avant ou suivez les illustrations ci-dessous. Les dessins ne sont donnés qu'à titre d'illustration. Ils sont susceptibles de ne pas refléter le produit réel. Pas à l'échelle.

Le montage de ce trampoline peut être effectué sans outils supplémentaires. Bestway n'est pas responsable des dommages causés au trampoline en raison d'une mauvaise manipulation ou du non-respect de ces instructions.

#### Conseils utiles

- Il est conseillé de monter le produit à deux personnes au moins, ce qui facilite la gestion et le déplacement de la structure. Le temps d'assemblage peut varier en fonction de l'expérience de chacun.
- Utilisez des gants (non fournis) pour éviter de vous blesser pendant l'assemblage.
- Utilisez l'outil spécial pour trampoline QuickSpring™ (pièce J) pour assembler les vis et les ressorts. La partie avant de l'outil sert à installer les ressorts, tandis que la partie inférieure de l'outil permet de serrer les vis.

**REMARQUE :** Les étapes d'assemblage sont destinées à simplifier le processus d'installation. Nous vous conseillons vivement de les suivre dans l'ordre recommandé afin d'éviter une augmentation du temps de montage.

## EL ΟΔΗΓΙΕΣ ΧΡΗΣΗΣ ΓΙΑ ΤΗ ΡΥΘΜΙΣΗ

### ΟΔΗΓΙΕΣ ΣΥΝΑΡΜΟΛΟΓΗΣΗΣ

ΓΙΑ ΟΔΗΓΙΕΣ ΕΓΚΑΤΑΣΤΑΣΗΣ, ΣΑΡΩΣΤΕ ΤΟΝ ΚΩΔΙΚΟ QR ΠΟΥ ΕΙΝΑΙ ΤΥΠΩΜΕΝΟΣ ΣΤΟ ΜΠΡΟΣΤΙΝΟ ΕΞΩΦΥΛΛΟ Ή ΑΚΟΛΟΥΘΗΣΤΕ ΤΙΣ ΠΑΡΑΚΑΤΩ ΕΙΚΟΝΕΣ. ΤΑ ΣΧΕΔΙΑ ΕΙΝΑΙ ΜΟΝΟ ΓΙΑ ΛΟΓΟΥΣ ΑΠΕΙΚΟΝΙΣΗΣ. ΜΠΟΡΕΙ ΝΑ ΜΗΝ ΑΝΤΑΠΟΚΡΙΝΟΝΤΑΙ ΣΤΟ ΠΡΑΓΜΑΤΙΚΟ ΠΡΟΪΟΝ. ΔΕΝ ΕΙΝΑΙ ΥΠΟ ΚΛΙΜΑΚΑ. Η ΣΥΝΑΡΜΟΛΟΓΗΣΗ ΑΥΤΟΥ ΤΟΥ ΤΡΑΜΠΟΛΙΝΟΥ ΜΠΟΡΕΙ ΝΑ ΟΛΟΚΛΗΡΩΘΕΙ ΧΩΡΙΣ ΕΠΙΠΛΕΟΝ ΕΡΓΑΛΕΙΑ. Η BESTWAY ΔΕΝ ΕΙΝΑΙ ΥΠΕΥΘΥΝΗ ΓΙΑ ΖΗΜΙΕΣ ΠΟΥ ΠΡΟΚΛΗΘΗΚΑΝ ΣΤΟ ΤΡΑΜΠΟΛΙΝΟ ΛΟΓΩ ΚΑΚΟΜΕΤΑΧΕΙΡΙΣΗΣ Ή ΛΟΓΩ ΜΗ ΣΥΜΜΟΡΦΩΣΗΣ ΜΕ ΑΥΤΕΣ ΤΙΣ ΟΔΗΓΙΕΣ.

#### ΧΡΗΣΙΜΕΣ ΣΥΜΒΟΥΛΕΣ

- ΣΥΝΙΣΤΟΥΜΕ ΤΗ ΣΥΝΑΡΜΟΛΟΓΗΣΗ ΤΟΥ ΠΡΟΪΟΝΤΟΣ ΜΕ ΤΟΥΛΑΧΙΣΤΟΝ ΔΥΟ ΑΤΟΜΑ, ΚΑΤΙ ΠΟΥ ΔΙΕΥΚΟΛΥΝΕΙ ΤΗ ΔΙΑΧΕΙΡΙΣΗ ΚΑΙ ΜΕΤΑΚΙΝΗΣΗ ΤΗΣ ΚΑΤΑΣΚΕΥΗΣ. Ο ΧΡΟΝΟΣ ΣΥΝΑΡΜΟΛΟΓΗΣΗΣ ΜΠΟΡΕΙ ΝΑ ΠΟΙΚΙΛΛΕΙ ΜΕ ΒΑΣΗ ΤΗΝ ΠΡΟΣΩΠΙΚΗ ΠΕΙΡΑ.
- ΧΡΗΣΙΜΟΠΟΙΕΙΤΕ ΓΑΝΤΙΑ (ΔΕΝ ΠΕΡΙΛΑΜΒΑΝΟΝΤΑΙ) ΓΙΑ ΤΗΝ ΑΠΟΤΡΟΠΗ ΤΡΑΥΜΑΤΙΣΜΩΝ ΚΑΤΑ ΤΗ ΣΥΝΑΡΜΟΛΟΓΗΣΗ.
- ΧΡΗΣΙΜΟΠΟΙΗΣΤΕ ΤΟ ΕΙΔΙΚΟ ΕΡΓΑΛΕΙΟ ΓΙΑ ΤΡΑΜΠΟΛΙΝΟ QUICKSPRING™ (ΣΤΟΙΧΕΙΟ J) ΓΙΑ ΤΗ ΣΥΝΑΡΜΟΛΟΓΗΣΗ ΤΩΝ ΒΙΔΩΝ ΚΑΙ ΤΩΝ ΕΛΑΤΗΡΙΩΝ. ΤΟ ΜΠΡΟΣΤΙΝΟ ΜΕΡΟΣ ΤΟΥ ΕΡΓΑΛΕΙΟΥ ΕΙΝΑΙ ΓΙΑ ΤΗΝ ΤΟΠΟΘΕΤΗΣΗ ΤΩΝ ΕΛΑΤΗΡΙΩΝ, ΕΝΩ ΤΟ ΚΑΤΩ ΜΕΡΟΣ ΤΗΣ ΛΑΒΗΣ ΕΙΝΑΙ ΓΙΑ ΤΗ ΣΤΕΡΕΩΣΗ ΤΩΝ ΒΙΔΩΝ.

**ΣΗΜΕΙΩΣΗ:** ΤΑ ΣΤΑΔΙΑ ΕΓΚΑΤΑΣΤΑΣΗΣ ΑΠΟΣΚΟΠΟΥΝ ΣΤΗΝ ΑΠΛΟΠΟΙΗΣΗ ΤΗΣ ΔΙΑΔΙΚΑΣΙΑΣ ΕΓΚΑΤΑΣΤΑΣΗΣ. ΣΥΝΙΣΤΟΥΜΕ ΘΕΡΜΑ ΝΑ ΤΑ ΑΚΟΛΟΥΘΗΣΤΕ ΓΙΑ ΝΑ ΑΠΟΦΕΥΧΘΕΙ Η ΑΥΞΗΣΗ ΤΟΥ ΧΡΟΝΟΥ ΣΥΝΑΡΜΟΛΟΓΗΣΗΣ.

## RU ИНСТРУКЦИИ ПО УСТАНОВКЕ

### ИНСТРУКЦИИ ПО СБОРКЕ

Чтобы получить инструкции по установке, отсканируйте QR-код, напечатанный на передней обложке, или следуйте рисункам ниже. Рисунки предназначены исключительно для целей иллюстрации. Они могут не отображать конкретное изделие. Рисунки не отображают действительный масштаб.

Сборка этого батута может выполняться без дополнительных инструментов. Bestway не несет ответственности за ущерб, причиненный батуту из-за неправильного обращения или несоблюдения этих инструкций.

#### Полезные советы

- Мы предлагаем собирать изделие минимум вдвоем, что облегчает сборку и перемещение конструкции. Время сборки может варьироваться в зависимости от индивидуального опыта.
- Используйте перчатки (не входят в комплект), чтобы избежать травм во время сборки.
- Для сборки винтов и пружин используйте специальный инструмент для батута QuickSpring™ (деталь J). Передняя часть инструмента предназначена для установки пружин, а нижняя – для фиксации винтов.

**ПРИМЕЧАНИЕ.** Этапы сборки предназначены для упрощения процесса установки. Мы настоятельно рекомендуем следовать им в рекомендованном порядке, чтобы избежать увеличения времени сборки.

## PL INSTRUKCJA MONTAŻU

### Instrukcje Instalacji

Aby uzyskać instrukcje instalacji, zeskanuj kod QR nadrukowany na okładce lub postępuj zgodnie z poniższymi ilustracjami. Rysunki służą wyłącznie do celów ilustracyjnych. Mogą nie odzwierciedlać rzeczywistego produktu. Nie w skali.  
Montaż tej trampoliny można wykonać bez dodatkowych narzędzi. Bestway nie ponosi odpowiedzialności za uszkodzenia trampoliny spowodowane niewłaściwą obsługą lub nieprzestrzeganiem tych instrukcji.

### Pomocne wskazówki

- Sugerujemy montaż produktu w co najmniej dwie osoby, co ułatwi budowę i przenoszenie konstrukcji. Czas montażu może się różnić w zależności od indywidualnego doświadczenia.
- Używaj rękawic (brak w zestawie), aby uniknąć obrażeń podczas montażu.
- Do montażu śrub i sprężyn użyj specjalnego narzędzia do trampoliny QuickSpring™ (część J). Przednia część narzędzia służy do montażu sprężyn, natomiast dolna część uchwytu służy do mocowania śrub.

**UWAGA:** Etapy montażu mają na celu uproszczenie procesu instalacji. Zdecydowanie zalecamy przestrzeganie ich w zalecanej kolejności, aby uniknąć wydłużenia czasu montażu.

## HU ÖSSZESZERELÉSI UTASÍTÁSOK

### ÖSSZESZERELÉSI UTASÍTÁSOK

A telepítési utasításokért olvassa be az előlapon található QR-kódot, vagy kövesse az alábbi ábrákat. Az ábrák csak illusztrációként szolgálnak. Az ábrák nem feltétlenül a vonatkozó terméket mutatják. Az ábrák nem méretarányosak.

A trampulin összeszerelése nem igényel semmilyen szerszámot. A Bestway nem vállal felelősséget a trampulin nem megfelelő kezelésének vagy a jelen utasítások figyelmen kívül hagyásának betudható károkért.

### Hasznos tippek

- A szerkezet könnyebb kezelhetősége és mozgathatósága érdekében javasoljuk, hogy a terméket legalább két személy szerelje össze. Az összeszerelési idő az egyéni tapasztalattól függően eltérő lehet.
- A sérülések elkerülése érdekében az összeszerelés során használjon kesztyűt (nem tartozék).
- Használja a speciális QuickSpring™ trampulin szerszámot (J rész) a csavarok és rugók összeszereléséhez. A szerszám elülső része a rugók felszerelésére szolgál, míg a nyél alsó része a csavarok rögzítésére szolgál.

**MEGJEGYZÉS:** Az összeszerelési lépések célja a telepítési eljárás egyszerűbbé tétele. Határozottan javasoljuk, hogy az ajánlott sorrendben kövesse őket, hogy elkerülje az összeszerelési idő megnövekedését.

## SV INSTALLATIONSINSTRUKTIONER

### MONTERINGSANVISNINGAR

För installationsinstruktioner, skanna QR-koden som finns tryckt på framsidan eller följ illustrationerna nedan. Ritningarna är endast avsedda som illustrationer. Återger kanske inte den faktiska produkten. Ej skalenliga.

Montering av denna studsatta kan utföras utan extra verktyg. Bestway ansvarar inte för skador som orsakas på studsattan på grund av felaktig hantering eller underlåtenhet att följa dessa instruktioner.

### Användbara tips

- Vi föreslår att du monterar produkten med minst två personer, vilket gör det lättare att hantera och flytta konstruktionen. Monteringstiden kan variera beroende på individuell erfarenhet.
- Använd handskar (medföljer ej) för att undvika skador vid montering.
- Använd specialverktyget QuickSpring™ studsmatteverktyget (del J) för att montera skruvar och fjädrar. Den främre delen av verktyget är till för att montera fjädrarna, medan den nedre delen av verktyget är till för att fästa skruvarna.

**OBS:** Monteringsstegen är avsedda att förenkla installationsprocessen. Vi rekommenderar starkt att du följer dem i den rekommenderade ordningen för att undvika att monteringstiden förlängs.



INSTALLATION / INSTALAÇÃO / INSTALACIÓN / AUFBAU / ASENUS / INSTALLATIE / INSTALLAZIONE / INSTALLATION / ΕΓΚΑΤΑΣΤΑΣΗ / УСТАНОВКА / MONTÁŽ / FELÁLLÍTÁS / INSTALLATION

Base Assembly / Montagem da Base / Montaje de la base / Montage des Sockels / Pohjan kokoaminen / Basis Montage / Assemblaggio della base / Assemblage de la base / ΣΥΝΑΡΜΟΛΟΓΗΣΗ ΒΑΣΗΣ / Сборка основания / Budowa podstawy / Alap összeállítás / Montering av bas

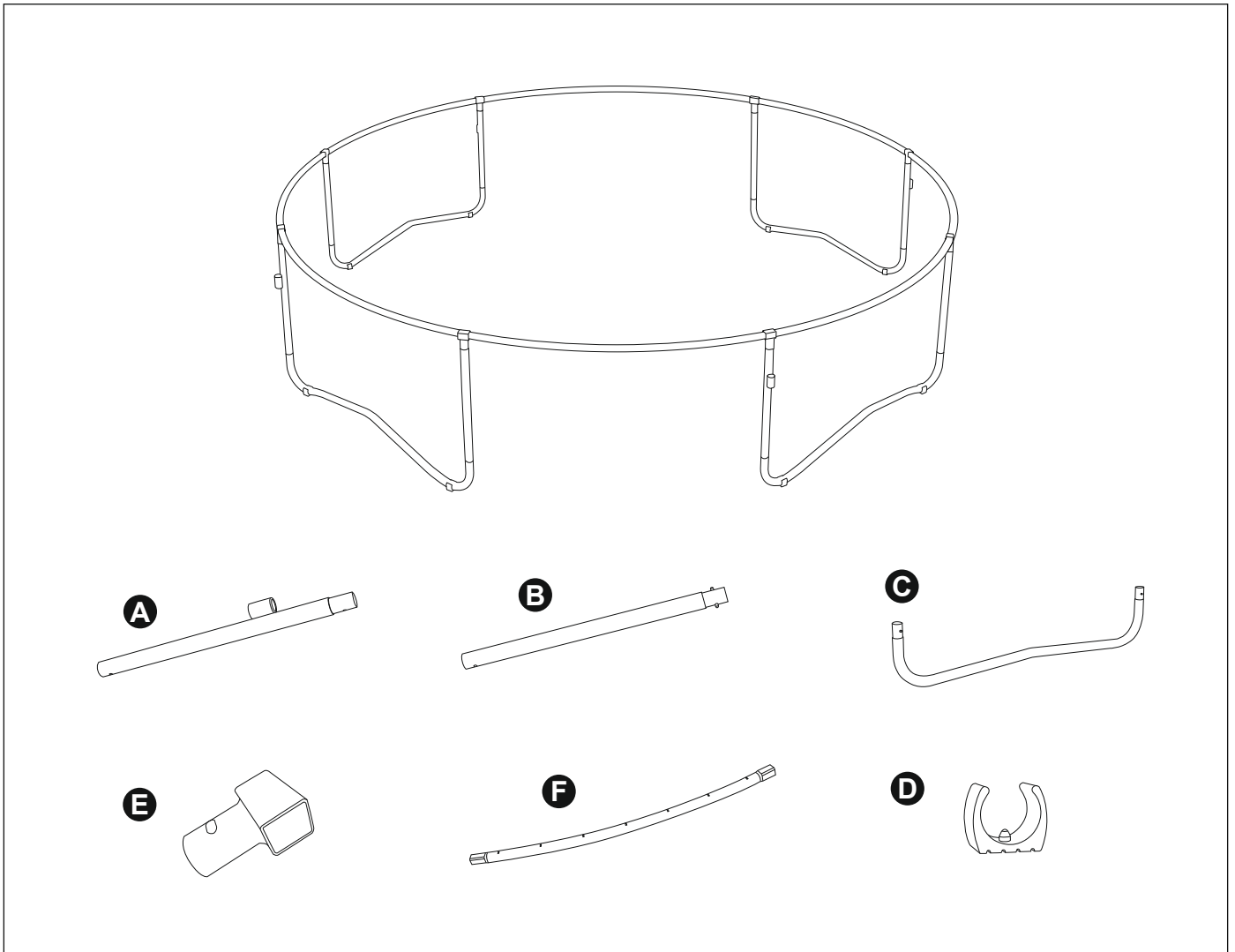

1.

- EN** Connect the Base Rail (F) with the T-connector (E). The base rails have different-sized ends, a small one (P1) and a large one (P2). First, insert the large end (P2) into each T-connector and then the small end (P1). Make sure the spring slots are facing upward.
- PT** Ligue o Trilho de Base (F) com o Conetor T (E). Os trilhos de base têm extremidades de tamanhos diferentes, uma pequena (P1) e uma grande (P2). Primeiro, insira a extremidade grande (P2) em cada conetor em T e depois a extremidade pequena (P1). Certifique-se de que as ranhuras da mola estão viradas para cima.
- ES** Conecte el rail base (F) con el conector en T (E). Los raíles base tienen extremos de distinto tamaño, uno pequeño (P1) y otro grande (P2). Inserte primero el extremo grande (P2) en cada conector en T y después el pequeño (P1). Asegúrese de que las ranuras de los muelles están orientadas hacia arriba.
- DE** Verbinden Sie die Sockelleiste (F) mit dem T-Verbindungsstück (E). Die Sockelleisten haben unterschiedlich große Enden, ein kleines (P1) und ein großes (P2). Stecken Sie zuerst das große Ende (P2) in jeden T-Verbinder und dann das kleine Ende (P1). Achten Sie darauf, dass die Federschlitzte nach oben gerichtet sind.
- FI** Liitä pohjakisko (F) T-liittimeen (E). Pohjakiskoilla on erikokoiset päät, pieni (P1) ja suuri (P2). Työnnä ensin suuri pää (P2) kuhunkin T-liittimeen ja sitten pieni pää (P1). Varmista, että jousen urat ovat ylöspäin.
- NL** Verbind de Basisrail (F) met de T-verbinding (E). De basisrails hebben uiteindes met verschillende groottes, een kleine (P1) en een grote (P2). Plaats eerst het grote uiteinde (P2) in elke T-verbinding en daarna het kleine uiteinde (P1). Controleer dat de veer-openingen naar boven gericht zijn.



**INSTALLATION / INSTALAÇÃO / INSTALACIÓN / AUFBAU / ASENUS / INSTALLATIE / INSTALLAZIONE / INSTALLATION / ΕΓΚΑΤΑΣΤΑΣΗ / УСТАНОВКА / MONTÁŽ / FELÁLLÍTÁS / INSTALLATION**

- IT** Collegare le sponde di base (F) usando i connettori a T (E). Le sponde di base hanno estremità di dimensioni diverse, una piccola (P1) e una grande (P2). Inserire prima l'estremità grande (P2) in ciascun connettore a T e poi quella piccola (P1). Assicurarsi che gli alloggiamenti per le molle siano rivolti verso l'alto.
- FR** Connecter le support de base (F) avec le connecteur en T (E). Les supports de base ont des extrémités de taille différente, une petite (P1) et une grande (P2). Insérez d'abord la grande extrémité (P2) dans chaque connecteur en T, puis la petite extrémité (P1). Veillez à ce que les fentes du ressort soient orientées vers le haut.
- EL** ΣΥΝΔΕΣΤΕ ΤΗ ΡΑΓΑ ΒΑΣΗΣ (F) ΜΕ ΤΟΝ ΣΥΝΔΕΣΜΟ Τ (E). ΟΙ ΡΑΓΕΣ ΒΑΣΗΣ ΕΧΟΥΝ ΑΚΡΑ ΔΙΑΦΟΡΕΤΙΚΟΥ ΜΕΓΕΘΟΥΣ, ΕΝΑ ΜΙΚΡΟ (P1) ΚΑΙ ΕΝΑ ΜΕΓΑΛΟ (P2). ΤΟΠΟΘΕΤΗΣΤΕ ΠΡΩΤΑ ΤΟ ΜΕΓΑΛΟ ΑΚΡΟ (P2) ΣΕ ΚΑΘΕ ΣΥΝΔΕΣΜΟ Τ ΚΑΙ ΣΤΗ ΣΥΝΕΧΕΙΑ ΤΟ ΜΙΚΡΟ ΑΚΡΟ (P1). ΒΕΒΑΙΩΘΕΙΤΕ ΟΤΙ ΟΙ ΥΠΟΔΟΧΕΣ ΤΩΝ ΕΛΑΤΗΡΙΩΝ ΕΙΝΑΙ ΣΤΡΑΜΜΕΝΕΣ ΠΡΟΣ ΤΑ ΠΑΝΩ.
- RU** Соедините опорную рейку (F) с Т-образным соединителем (E). Опорные рейки имеют разные по размеру концы, маленький (P1) и большой (P2). Сначала вставьте большой конец (P2) в каждый Т-образный соединитель, а затем малый конец (P1). Убедитесь, что пазы пружин обращены вверх.
- PL** Połącz szynę podstawy (F) z łącznikiem T (E). Szyny podstawy mają końcówki o różnej wielkości, małą (P1) i dużą (P2). Najpierw włóż większą końcówkę (P2) do każdego złącza T, a następnie mniejszą końcówkę (P1). Upewnij się, że szczeliny sprężynowe są skierowane do góry.
- HU** Csatlakoztassa az alapsínt (F) a T-csatlakozóval (E). Az alapsínek különböző méretű végei vannak, egy kicsi (P1) és egy nagy (P2). Először illessze be a nagyobb végét (P2) mindegyik T-csatlakozóba, majd a kis végét (P1). Győződjön meg arról, hogy a rugónyílások felfelé néznek.
- SV** Anslut basskenan (F) med T-anslutningen (E). Basskenorna har olika stora ändar, en liten (P1) och en stor (P2). För först in den stora änden (P2) i varje T-anslutning och sedan den lilla änden (P1). Se till att fjäderspårarna är vända uppåt.

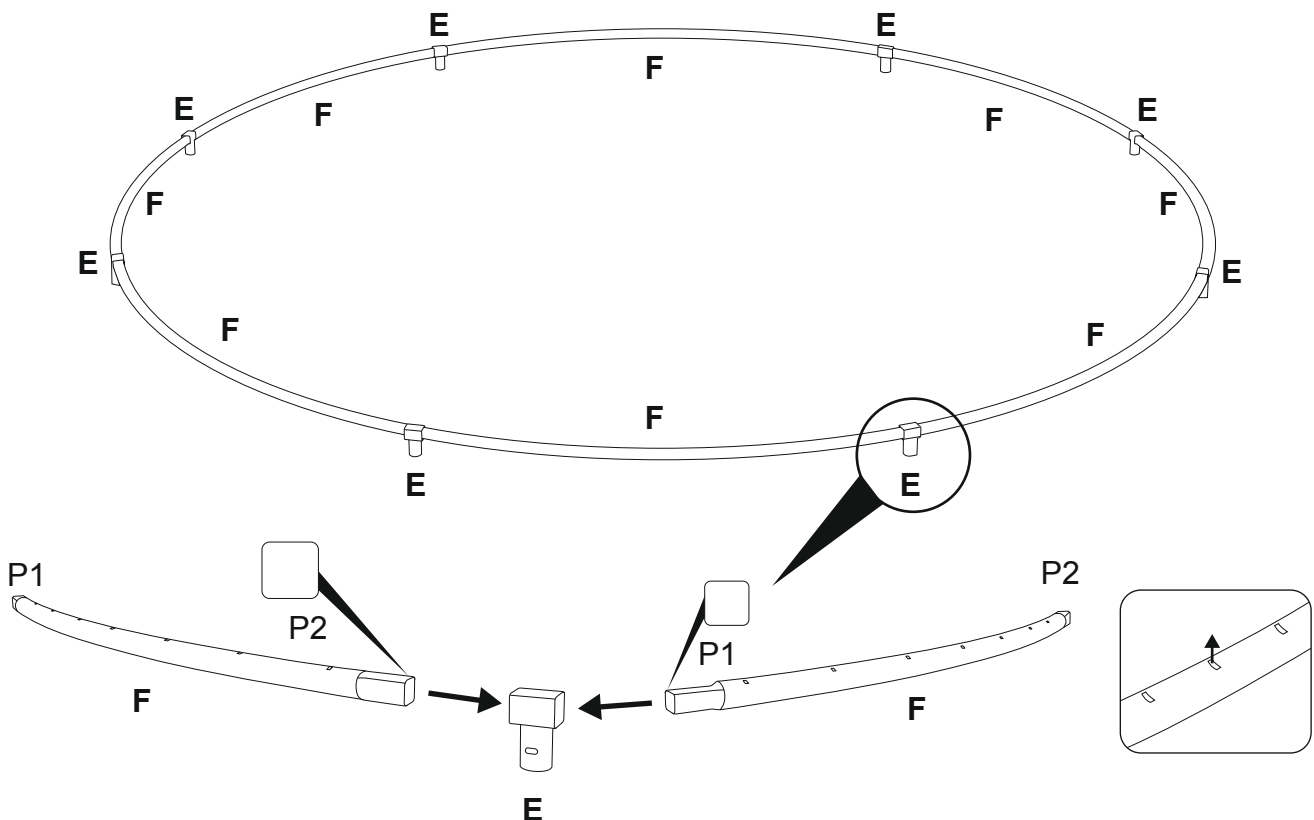





INSTALLATION / INSTALAÇÃO / INSTALACIÓN / AUFBAU / ASENUS / INSTALLATIE / INSTALLAZIONE / INSTALLATION / ΕΓΚΑΤΑΣΤΑΣΗ / УСТАНОВКА / MONTAŽ / FELÁLLÍTÁS / INSTALLATION

2.

- EN** Insert the Foot Pad (D) onto the bottom of the Leg Base (C). Make sure the pins on the foot pads match the holes on the leg base.
- PT** Insira a almofada para pés (D) na parte inferior da base da perna (C). Certifique-se de que os pinos das almofadas para os pés correspondem aos orifícios da base da perna.
- ES** Inserte la almohadilla para las patas (D) en la parte inferior de la base para patas (C). Asegúrese de que los pasadores de las almohadillas para las patas coinciden con los orificios de la base para patas.
- DE** Setzen Sie das Fußpolster (D) auf die Unterseite des Sockels (C). Achten Sie darauf, dass die Stifte an den Fußpolstern mit den Löchern am Sockel übereinstimmen.
- FI** Työnnä jalkatyyny (D) jalkajalustan (C) pohjaan. Varmista, että jalkatyynyjen nastat sopivat jalkajalustan reikiin.
- NL** Plaats de voetskussens (D) op de bodem van de poot (C). Controleer dat de pinnen van de voetskussens overeenkomen met de gaten in de poot.
- IT** Inserire i piedini (D) sul lato inferiore delle barre di appoggio (C). Assicurarsi che i perni sui piedini siano posizionati in corrispondenza dei fori sulla barra.
- FR** Insérer l'embout de fixation (D) au bas de la base des pieds (C). Vérifiez que les goupilles des embouts de fixation correspondent aux trous de la base du pied.
- EL** ΤΟΠΟΘΕΤΗΣΤΕ ΤΟ ΠΕΛΜΑ (D) ΣΤΟ ΚΑΤΩ ΜΕΡΟΣ ΤΗΣ ΒΑΣΗΣ ΠΟΔΙΟΥ (C). ΒΕΒΑΙΩΘΕΙΤΕ ΟΤΙ ΟΙ ΠΕΙΡΟΙ ΣΤΑ ΠΕΛΜΑΤΑ ΑΝΤΙΣΤΟΙΧΟΥΝ ΜΕ ΤΙΣ ΟΠΕΣ ΣΤΗ ΒΑΣΗ ΠΟΔΙΟΥ.
- RU** Вставьте накладку ножки (D) в нижнюю часть основания ножки (C). Убедитесь, что штифты на накладках для ножек совпадают с отверстиями в основаниях ножек.
- PL** Włóż podnózek (D) na spód podstawy nogi (C). Upewnij się, że kołki na podkładkach pod stopy pasują do otworów w podstawie nogi.
- HU** Helyezze a lábprárnát (D) a lábtartó aljára (C). Győződjön meg arról, hogy a lábprárnák csapjai illeszkednek a lábtartón lévő lyukakhoz.
- SV** Sätt i fotplattan (D) på undersidan av benbasen (C). Se till att stiften på fotplattorna passar med hålen på benbasen.

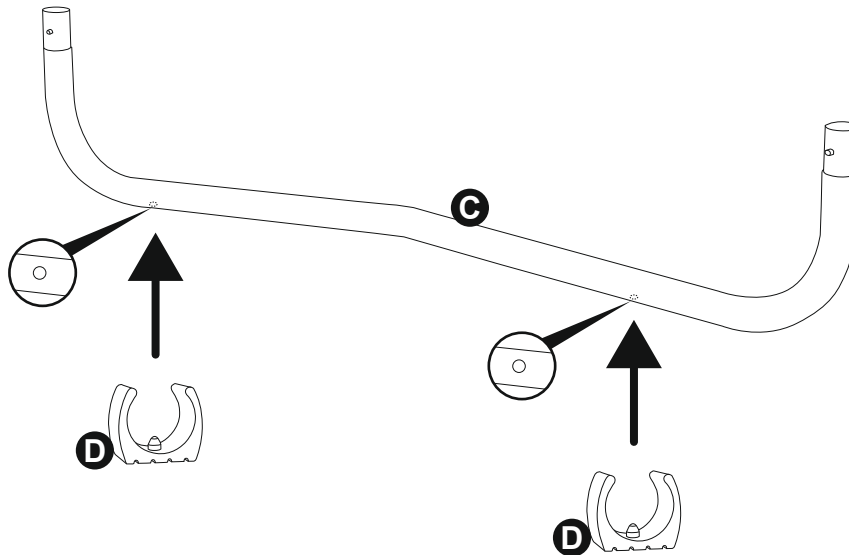



**INSTALLATION / INSTALAÇÃO / INSTALACIÓN / AUFBAU / ASENUS / INSTALLATIE / INSTALLAZIONE / INSTALLATION / ΕΓΚΑΤΑΣΤΑΣΗ / УСТАНОВКА / MONTÁŽ / FELÁLLÍTÁS / INSTALLATION**

**3.**

- EN** Connect the Vertical Leg (A) and the Vertical Leg (B) onto the Leg Base (C) to form the base structure. Make sure the spring-loading pins on the two vertical legs are inserted correctly.
- PT** Ligue a perna vertical (A) e a perna vertical (B) à base da perna (C) para formar a estrutura da base. Certifique-se de que os pinos de mola das duas pernas verticais estão corretamente inseridos.
- ES** Conecte la pata vertical (A) y la pata vertical (B) en la base de la pata (C) para formar la estructura de la base. Asegúrese de que los pasadores de resorte de las dos patas verticales están insertados correctamente.
- DE** Verbinden Sie das vertikale Bein (A) und das vertikale Bein (B) mit dem Sockel (C), um die Sockelstruktur zu bilden. Achten Sie darauf, dass die Federstifte an den beiden vertikalen Beinen richtig eingesetzt sind.
- FI** Yhdistä pystysuora jalka (A) ja pystysuora jalka (B) jalkajalustaan (C), jotta muodostuu perusrakenne. Varmista, että kahden pystysuoran jalan jousitapit on työnnetty paikalleen oikein.
- NL** Verbind de Verticale Poot (A) en de Verticale Poot (B) aan de basis van de Poot (C) om de basis structuur te vormen. Controleer dat de verende pinnen op de verticale poten op de juiste positie staan.
- IT** Collegare la barra verticale A e la barra verticale B alla barra di appoggio (C) per formare la base della struttura. Assicurarsi che i perni a scatto delle due barre verticali siano inseriti correttamente.
- FR** Connecter le pied vertical (A) et le pied vertical (B) à la base des pieds (C) pour former la base de la structure. Assurez-vous que les goupilles à ressort des deux pieds verticaux sont correctement insérées.
- EL** ΣΥΝΔΕΣΤΕ ΤΟ ΚΑΤΑΚΟΡΥΦΟ ΠΟΔΙ (Α) ΚΑΙ ΤΟ ΚΑΤΑΚΟΡΥΦΟ ΠΟΔΙ (Β) ΠΑΝΩ ΣΤΗ ΒΑΣΗ ΠΟΔΙΩΝ (C) ΓΙΑ ΝΑ ΣΧΗΜΑΤΙΣΤΕΙ Η ΚΑΤΑΣΚΕΥΗ ΤΗΣ ΒΑΣΗΣ. ΒΕΒΑΙΩΘΕΙΤΕ ΟΤΙ ΕΙΣΑΓΟΝΤΑΙ ΣΩΣΤΑ ΟΙ ΠΕΙΡΟΙ ΜΕ ΕΛΑΤΗΡΙΟ ΣΤΑ ΔΥΟ ΚΑΤΑΚΟΡΥΦΑ ΠΟΔΙΑ.
- RU** Соедините вертикальную ножку (А) и вертикальную ножку (В) с основанием ножек (С), чтобы сформировать базовую конструкцию. Убедитесь, что подпружиненные штифты на двух вертикальных ножках вставлены правильно.
- PL** Połącz nogę pionową (A) i nogę pionową (B) z podstawą nogi (C), aby utworzyć konstrukcję podstawy. Upewnij się, że kolki napinające sprężynę na dwóch pionowych nogach są prawidłowo włożone.
- HU** Csatlakoztassa a függőleges lábát (A) és a függőleges lábát (B) a lábtartóhoz (C), és alakítsa ki az alapszerkezetet. Győződjön meg arról, hogy a rugóterhelésű csapok a két függőleges lábon megfelelően vannak behelyezve.
- SV** Anslut det vertikala benet (A) och det vertikala benet (B) till benbasen (C) för att bilda basstrukturen. Kontrollera att fjäderbelastningssprintarna på de två vertikala benen är korrekt isatta.

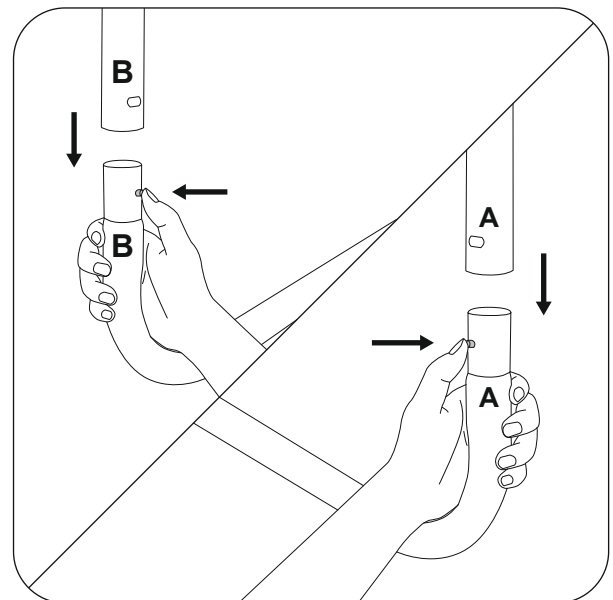
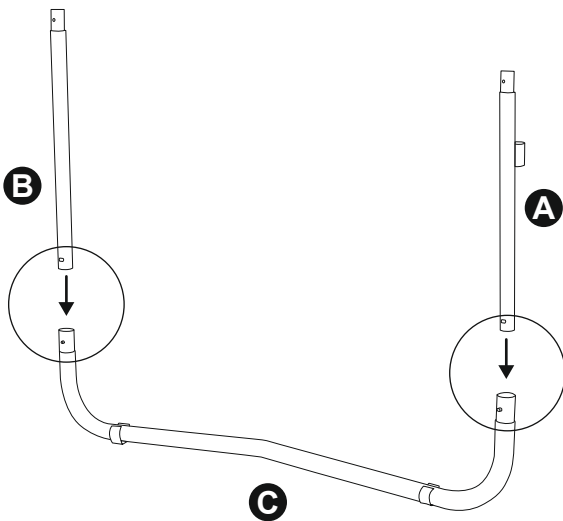



INSTALLATION / INSTALAÇÃO / INSTALACIÓN / AUFBAU / ASENUS / INSTALLATIE / INSTALLAZIONE / INSTALLATION / ΕΓΚΑΤΑΣΤΑΣΗ / УСТАНОВКА / MONTAŽ / FELÁLLÍTÁS / INSTALLATION

4.

**EN** Insert the base structure completed in Step 3 into the T-Connector (E) from Step 1. Ensure that the spring-loading pins of the vertical legs are inserted into the T-connectors correctly.

**IMPORTANT:** Each Vertical Leg (A) should be mounted in the same position, with the metal cube facing outwards.

**PT** Insira a estrutura de base concluída na etapa 3 no conetor em T (E) da etapa 1. Certifique-se de que os pinos de mola das pernas verticais estão corretamente inseridos nos conetores em T.

**IMPORTANTE:** Cada perna vertical (A) deve ser montada na mesma posição, com o cubo metálico virado para o exterior.

**ES** Inserte la estructura base completada en el paso 3 en el conector en T (E) del paso 1. Asegúrese de que los pasadores de resorte de las patas verticales se insertan correctamente en los conectores en T.

**IMPORTANTE:** Cada pata vertical (A) debe montarse en la misma posición, con el cubo metálico hacia fuera.

**DE** Stecken Sie den in Schritt 3 fertig gestellten Sockel in den T-Verbinder (E) aus Schritt 1. Achten Sie darauf, dass die Federstifte der vertikalen Beine richtig in die T-Verbinder eingesetzt werden.

**WICHTIG:** Jedes vertikale Bein (A) sollte in der gleichen Position montiert werden, wobei der Metallwürfel nach außen zeigt.

**FI** Työnnä vaiheessa 3 valmistunut perusrakenne vaiheen 1 T-liittimeen (E). Varmista, että pystysuorien jalkojen jousitapit on asetettu oikein T-liittimiin.

**TÄRKEÄÄ:** Kukin pystysuora jalka (A) on asennettava samaan asentoon siten, että metallikuutio osoittaa ulospäin.

**NL** Plaats de basisstructuur, die in Stap 3 vervolledigd is, in de T-verbinding (E) van Stap 1. Controleer dat verende pinnen van de verticale poten juist in de T-verbindingen gestoken worden.

**BELANGRIJK:** Elke Verticale Poot (A) moet in dezelfde positie geplaatst worden, met de metalen kubus naar buiten gericht.

**IT** Inserire base assemblata come al punto 3 nel connettore a T (E) del punto 1. Assicurarsi che i perni a scatto delle barre verticali siano inseriti correttamente nei connettori a T.

**IMPORTANTE:** ciascuna barra verticale (A) deve essere montata nella stessa posizione, con il cubo metallico rivolto verso l'esterno.

**FR** Insérer la structure de base réalisée à l'étape 3 dans le connecteur en T (E) de l'étape 1. Veillez à ce que les goupilles à ressort des pieds verticaux soient correctement insérées dans les connecteurs en T.

**IMPORTANT :** Chaque pied vertical (A) doit être monté dans la même position, avec le bloc métallique tourné vers l'extérieur.

**EL** ΤΟΠΟΘΕΤΗΣΤΕ ΤΗΝ ΚΑΤΑΣΚΕΥΗ ΒΑΣΗΣ, ΠΟΥ ΟΛΟΚΛΗΡΩΘΗΚΕ ΣΤΟ ΒΗΜΑ 3, ΜΕΣΑ ΣΤΟΝ ΣΥΝΔΕΣΜΟ Τ (Ε) ΑΠΟ ΤΟ ΒΗΜΑ 1. ΒΕΒΑΙΩΘΕΙΤΕ ΟΤΙ ΟΙ ΠΙΕΡΙ ΟΙ ΜΕ ΕΛΑΤΗΡΙΟ ΤΩΝ ΚΑΤΑΚΟΡΥΦΩΝ ΠΟΔΙΩΝ ΕΧΟΥΝ ΕΙΣΑΧΘΕΙ ΣΩΣΤΑ ΣΤΟΥΣ ΣΥΝΔΕΣΜΟΥΣ Τ.

**ΣΗΜΑΝΤΙΚΟ:** ΚΑΘΕ ΚΑΤΑΚΟΡΥΦΟ ΠΟΔΙ (Α) ΠΡΕΠΕΙ ΝΑ ΤΟΠΟΘΕΤΕΙΤΑΙ ΣΤΗΝ ΙΔΙΑ ΘΕΣΗ, ΜΕ ΤΟΝ ΜΕΤΑΛΛΙΚΟ ΚΥΒΟ ΣΤΡΑΜΜΕΝΟ ΠΡΟΣ ΤΑ ΕΞΩ.

**RU** Вставьте базовую конструкцию, выполненную на шаге 3, в Т-образный разъем (Е) из шага 1. Убедитесь, что подпружиненные штифты вертикальных ножек правильно вставлены в Т-образные разъемы.

**ВАЖНО!** Каждая вертикальная ножка (А) должна быть установлена в одном и том же положении, при этом металлический куб должен быть обращен наружу.

**PL** Włóż konstrukcję podstawy ukończoną w kroku 3 do łącznika T (E) z kroku 1. Upewnij się, że kołki obciążające sprężyny nóg pionowych są prawidłowo włożone do łączników T.

**WAŻNE:** Każdą nogę pionową (A) należy zamontować w tej samej pozycji, metalową kostką skierowaną na zewnątrz.

**HU** Helyezze be a 3. lépésben elkészített alapszerkezetet a T-csatlakozóba (E) az 1. lépésből. Győződjön meg arról, hogy a függőleges lábak rugóterhelésű csapjai megfelelően vannak behelyezve a T-csatlakozókba.

**FONTOS:** Minden függőleges lábat (A) ugyanabba a pozícióba kell felszerelni úgy, hogy a fémkocka kifelé nézzen.

**SV** För in basstrukturen som färdigställdes i steg 3 i T-anslutningen (E) från steg 1. Se till att de vertikala benens fjäderbelastningssprintar är korrekt införda i T-anslutningarna.

**VIKTIGT:** Varje vertikalben (A) ska monteras i samma position, med metallkuben vänd utåt.

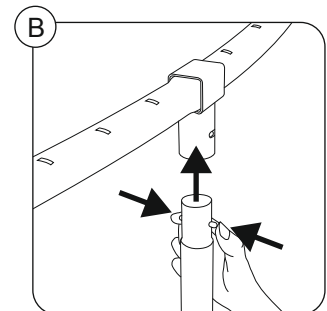
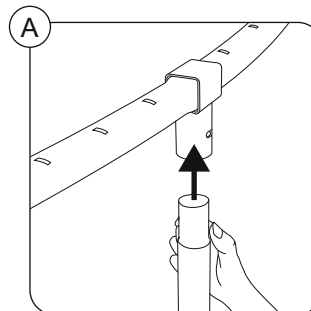
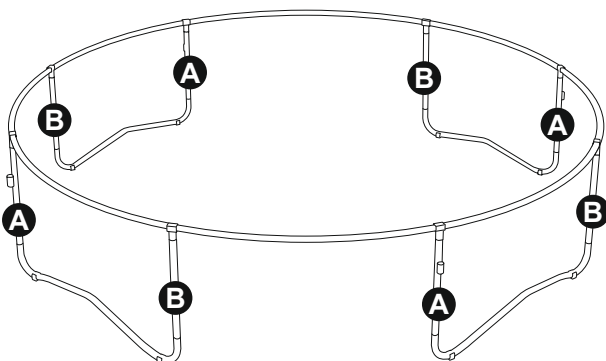



INSTALLATION / INSTALAÇÃO / INSTALACIÓN / AUFBAU / ASENUS / INSTALLATIE / INSTALLAZIONE / INSTALLATION / ΕΓΚΑΤΑΣΤΑΣΗ / УСТАНОВКА / MONTAŽ / FELÁLLÍTÁS / INSTALLATION

Spring Assembly / Montagem das Molas / Montaje del muelle / Montage der Feder / Jousikokoonpano / Veer Montage / Montaggio delle molle / Assemblage des ressorts / ΣΥΝΑΡΜΟΛΟΓΗΣΗ ΕΛΑΤΗΡΙΩΝ / Сборка пружин / Montaž sprężyny / Rugó összeszerelés / Fjädermontering

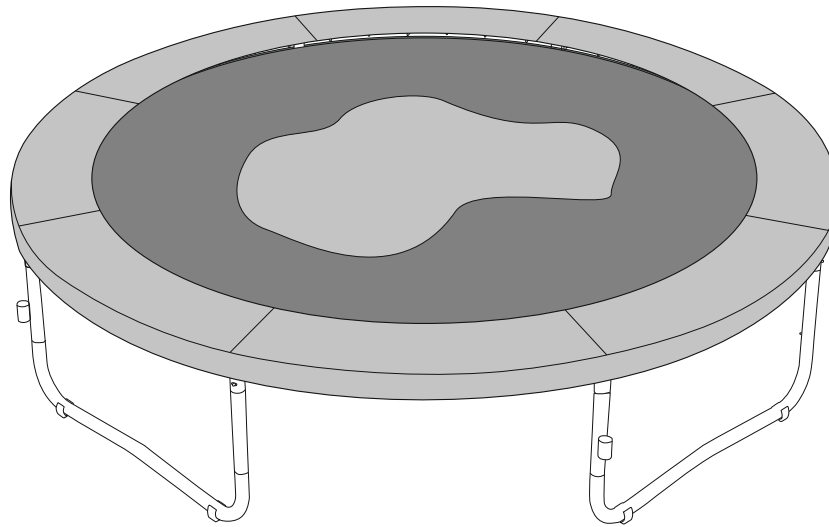

G

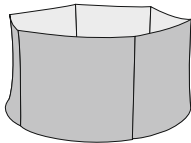

H



I

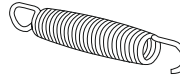

J

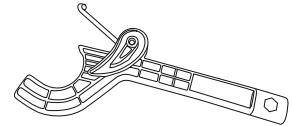

Feel free to scan the QR Code for the installation clip of this section! / Não hesite em digitalizar o código QR para obter o clip de instalação desta secção! / No dude en escanear el código QR para ver el clip de instalación de esta sección. / Scannen Sie den QR-Code, um den Installationsclip dieses Abschnitts zu erhalten! / Voit halutessasi skannata tämän osion asennusklipin QR-koodin! / Scan de QR-code voor de installatie clip van deze sectie. / Un breve video dimostrativo per questo passaggio è disponibile scansionando il codice QR. / N'hésitez pas à scanner le code QR pour regarder la vidéo d'installation de cette section. / ΜΗ ΔΙΣΤΑΣΕΤΕ ΝΑ ΣΑΡΩΣΕΤΕ ΤΟΝ ΚΩΔΙΚΟ QR ΓΙΑ ΤΟ ΒΙΝΤΕΟΚΛΙΠ ΕΓΚΑΤΑΣΤΑΣΗΣ ΑΥΤΟΥ ΤΟΥ ΤΜΗΜΑΤΟΣ! / Отсканируйте QR-код, чтобы просмотреть ролик по сборке к этому разделу! / Zachęcamy do zeskanowania kodu QR, aby zobaczyć klip instalacyjny tej sekcji! / Nyugodtan olvassa be a QR-kódot a szakasz telepítési klipjéhez! / Skanna gärna QR-koden för installationsklippet i detta avsnitt!



5.

- EN** The Trampoline Mat (G) has metal rings with red markings, which should be the first ones using springs to connect to the frame of the upper structure. These rings with red markings should be on each side of the Vertical Leg A and match up with the posted upward-arrow red stickers.
- PT** O tapete do trampolim (G) tem anéis metálicos com marcas vermelhas, que devem ser os primeiros a utilizar molas para ligar ao quadro da estrutura superior. Estes anéis com marcas vermelhas devem estar de cada lado da perna vertical A e corresponder aos autocolantes vermelhos com seta para cima afixados.
- ES** La esterilla de la cama elástica (G) tiene anillos metálicos con marcas rojas, que deben ser los primeros que utilicen muelles para conectarse al armazón de la estructura superior. Estos anillos con marcas rojas deben estar a cada lado de la pata vertical A y coincidir con las pegatinas rojas con flechas hacia arriba colocadas.



**INSTALLATION / INSTALAÇÃO / INSTALACIÓN / AUFBAU / ASENUS / INSTALLATIE / INSTALLAZIONE / INSTALLATION / ΕΓΚΑΤΑΣΤΑΣΗ / УСТАНОВКА / MONTÁŽ / FELÁLLÍTÁS / INSTALLATION**

- DE** Die Trampolinmatte (G) hat Metallringe mit roten Markierungen, die mit Hilfe von Federn als erstes mit dem Rahmen der oberen Struktur verbunden werden sollten. Diese Ringe mit roten Markierungen sollten sich auf jeder Seite des vertikalen Beins A befinden und mit den nach oben zeigenden roten Aufklebern übereinstimmen.
- FI** Trampoliinin matossa (G) on punaisilla merkinnöillä varustetut metallirenkaat, joiden pitäisi olla ensimmäiset, jotka yhdistetään jousilla ylärakenteen runkoon. Näiden punaisilla merkinnöillä varustettujen renkaiden on oltava pystysuoran jalan A kummallakin puolella, ja niiden on vastattava ylöspäin osoittavia punaisia nuolitarroja.
- NL** De Springmat (G) heeft metalen ringen met rode markeringen, die als eerste gebruikt moeten worden om met de veren aan het frame van de bovenste structuur te verbinden. Deze ringen met rode markeringen moeten aan weerszijden van de Verticale Poot A zitten en overeenkomen met de geplaatste rode stickers met pijlen naar boven.
- IT** Il tappeto elastico (G) è dotato di anelli metallici contrassegnati in rosso, che dovrebbero essere collegati per primi al telaio della struttura superiore tramite le molle. Gli anelli contrassegnati in rosso dovrebbero trovarsi su ciascun lato della barra verticale A in corrispondenza degli adesivi rossi con la freccia rivolta verso l'alto.
- FR** Les ressorts doivent être attachés en priorité aux anneaux métalliques signalés en rouge sur le tapis de trampoline (G) et être reliés au cadre de la structure. Ces anneaux marqués en rouge doivent se trouver de chaque côté du pied vertical A et correspondre aux étiquettes marquées de flèches rouges vers le haut.
- EL** ΤΟ ΥΦΑΣΜΑ ΤΡΑΜΠΟΛΙΝΟΥ (G) ΕΧΕΙ ΜΕΤΑΛΛΙΚΟΥΣ ΔΑΚΤΥΛΙΟΥΣ ΜΕ ΚΟΚΚΙΝΕΣ ΕΝΔΕΙΞΕΙΣ, ΟΙ ΟΠΟΙΟΙ ΘΑ ΠΡΕΠΕΙ ΝΑ ΕΙΝΑΙ ΟΙ ΠΡΩΤΟΙ, ΜΕ ΤΗ ΧΡΗΣΗ ΕΛΑΤΗΡΙΩΝ, ΠΟΥ ΘΑ ΣΥΝΔΕΘΟΥΝ ΣΤΟ ΠΛΑΙΣΙΟ ΤΗΣ ΑΝΩ ΚΑΤΑΣΚΕΥΗΣ. ΑΥΤΟΙ ΟΙ ΔΑΚΤΥΛΙΟΙ ΜΕ ΤΙΣ ΚΟΚΚΙΝΕΣ ΕΝΔΕΙΞΕΙΣ ΘΑ ΠΡΕΠΕΙ ΝΑ ΒΡΙΣΚΟΝΤΑΙ ΣΕ ΚΑΘΕ ΠΛΕΥΡΑ ΤΟΥ ΚΑΤΑΚΟΡΥΦΟΥ ΠΟΔΙΟΥ Α ΚΑΙ ΝΑ ΑΝΤΙΣΤΟΙΧΟΥΝ ΜΕ ΤΑ ΕΠΙΚΟΛΛΗΜΕΝΑ ΚΟΚΚΙΝΑ ΑΥΤΟΚΟΛΛΗΤΑ ΑΝΟΔΙΚΑ ΒΕΛΗ.
- RU** Батутный коврик (G) имеет металлические кольца с красной маркировкой, которые должны первыми использоваться для соединения пружинами с рамой верхней конструкции. Эти кольца с красной маркировкой должны находиться с каждой стороны вертикальной ножки А и совпадать с красными наклейками со стрелкой вверх.
- PL** Mata Trampoliny (G) posiada metalowe kółka z czerwonymi oznaczeniami, które jako pierwsze powinny połączyć się z ramą górnej konstrukcji za pomocą sprężyn. Pierścienie te z czerwonymi oznaczeniami powinny znajdować się po obu stronach pionowej nogi A i pasować do czerwonych naklejek ze strzałką skierowaną w górę.
- HU** A Trambulin Mat (G) piros jelzésű fémggyűrűkkel rendelkezik, amelyeket először kell rugók segítségével a felső szerkezet keretéhez csatlakoztatni. Ezeknek a piros jelzésű gyűrűknek a függőleges A láb mindkét oldalán kell lenniük, és illeszkedniük kell a felfelé mutató piros matricákhoz.
- SV** Studsmattan (G) har metallringar med röda markeringar, vilka bör vara de första som använder fjädrar för att ansluta till ramen på den övre strukturen. Dessa ringar med röda markeringar ska finnas på vardera sidan av det vertikala benet A och matcha de uppåtriktade röda klistermärkena.

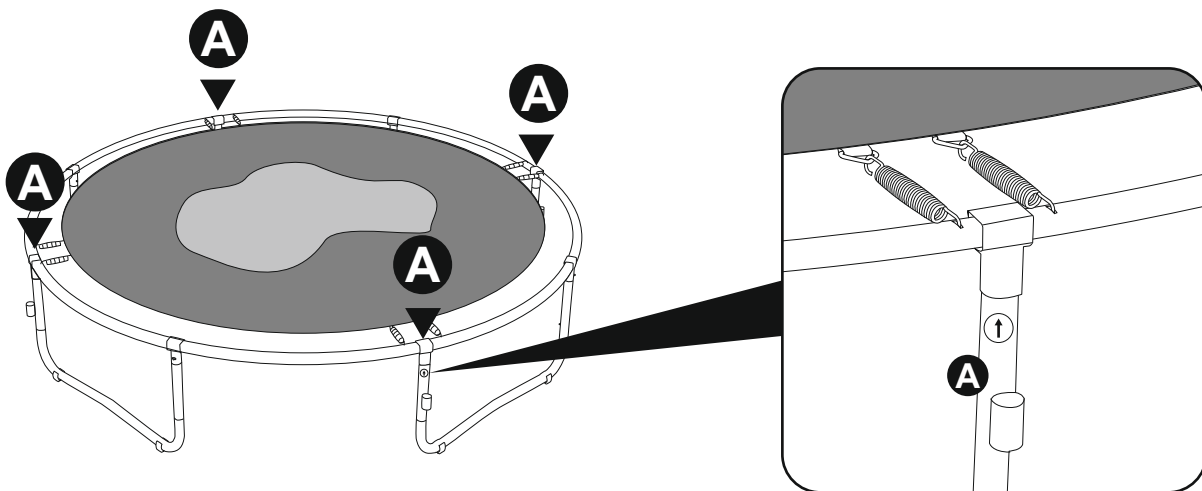



**INSTALLATION / INSTALAÇÃO / INSTALACIÓN / AUFBAU / ASENUS / INSTALLATIE / INSTALLAZIONE / INSTALLATION / ΕΓΚΑΤΑΣΤΑΣΗ / УСТАНОВКА / MONTÁŽ / FELÁLLÍTÁS / INSTALLATION**

**6.**

**EN** The spring (I) has two ends with different shapes: the P3 end must be inserted into the rings of the Trampoline Mat (G), while the P4 end must be inserted into the frame of the upper structure.

The assembly of the springs must be carried out using the QuickSpring™ Trampoline Tool (J):

- Insert the P3 end of the spring into the metal ring of the mat.
- Use the QuickSpring™ Trampoline Tool (J) to hook the P4 end of the spring, align the curved, U-shape part of the QuickSpring™ Trampoline Tool with the rounded edge of the frame, and rotate the tool handle downward to pull the spring toward you and insert it into the frame.
- Insert the P4 end of the spring into the slot in the frame of the upper structure, and use your other hand to brace yourself for support as needed.

**PT** A mola (I) tem duas extremidades com formas diferentes: a extremidade P3 deve ser inserida nos anéis do tapete de trampolim (G), enquanto a extremidade P4 deve ser inserida na estrutura da estrutura superior.

A montagem das molas deve ser efetuada com a ferramenta Ferramenta para Trampolim (J) QuickSpring™:

- Introduzir a extremidade P3 da mola no anel metálico do tapete.
- Utilize a Ferramenta de Trampolim QuickSpring™ (J) para enganchar a extremidade P4 da mola, alinhe a parte curva em forma de U da Ferramenta de Trampolim QuickSpring™ com a extremidade arredondada da estrutura e rode a pega da ferramenta para baixo para puxar a mola na sua direção e inseri-la na estrutura.
- Insira a extremidade P4 da mola na ranhura do quadro da estrutura superior e utilize a outra mão para se apoiar, se necessário.

**ES** El muelle (I) tiene dos extremos con formas diferentes: el extremo P3 debe insertarse en los anillos de la estera de la cama elástica (G), mientras que el extremo P4 debe insertarse en el marco de la estructura superior.

El montaje de los muelles debe realizarse con la herramienta QuickSpring™ Trampoline Tool (J):

- Introduzca el extremo P3 del muelle en el anillo metálico de la esterilla.
- Utilice la herramienta QuickSpring™ para camas elásticas (J) para enganchar el extremo P4 del muelle, alinee la parte curva en forma de U de la herramienta QuickSpring™ para camas elásticas con el borde redondeado del armazón y gire el mango de la herramienta hacia abajo para tirar del muelle hacia usted e insertarlo en el armazón.
- Introduzca el extremo P4 del muelle en la ranura del marco de la estructura superior y utilice la otra mano para apoyarse si es necesario.

**DE** Die Feder (I) hat zwei unterschiedlich geformte Enden: das P3-Ende muss in die Ringe der Trampolinmatte (G) eingeführt werden, während das P4-Ende in den Rahmen der oberen Struktur eingeführt werden muss.

Der Einbau der Federn muss mit dem QuickSpring™ Trampolinwerkzeug (J) erfolgen:

- Stecken Sie das P3-Ende der Feder in den Metallring der Matte.
- Verwenden Sie das QuickSpring™-Trampolinwerkzeug (J), um das P4-Ende der Feder zu haken, richten Sie den gebogenen, U-förmigen Teil des QuickSpring™-Trampolinwerkzeugs an der abgerundeten Kante des Rahmens aus, und drehen Sie den Haltegriff des Werkzeugs nach unten, um die Feder zu sich zu ziehen und in den Rahmen einzusetzen.
- Führen Sie das P4-Ende der Feder in den Schlitz im Rahmen der oberen Struktur ein, und stützen Sie sich mit der anderen Hand ab.

**FI** Jousessa (I) on kaksi erimuotoista päättä: P3-pää on työnnettävä trampoliinimatton (G) renkaisiin, kun taas P4-pää on työnnettävä ylärakenteen runkoon.

Jousien kokoaminen on suoritettava QuickSpring™-trampoliinityökälulla (J):

- Aseta jousen P3-pää maton metallirenkaaseen.
- Koukista jousen P4-pää QuickSpring™-trampoliinityökälulla (J), kohdista QuickSpring™-trampoliinityökäluun kaareva, U:n muotoinen osan rungon pyöristettyyn reunaan ja käännä työkalun kahvaa alaspäin vetääksesi jousen itseäsi kohti ja työntääksesi sen runkoon.
- Työnnä jousen P4-pää ylärakenteen rungossa olevaan aukkoon ja käytä toista kättäsi tukemaan itseäsi tarvittaessa.

**NL** De veer (I) heeft twee uiteinden met verschillende vormen: Het P3 uiteinde moet in de ringen van de Springmat (G) geplaatst worden terwijl het P4 uiteinde in het frame van de bovenste structuur geplaatst moet worden.

De montage van de veren moet uitgevoerd worden met het QuickSpring™ Trampoline Werktuig (J):

- Steek het P3 uiteinde van de veer in de metalen ring van de springmat.
- Gebruik het QuickSpring™ Trampoline Werktuig (J) om het P4 uiteinde van de veer vast te haken, lijn het gebogen, U-vormige deel van het QuickSpring™ Trampoline Werktuig uit met de afgeronde rand van het frame en draai het handvat van het gereedschap naar onder om de veer naar u toe te trekken en in het frame te plaatsen.
- Plaats het P4 uiteinde van de veer in de opening in het frame van de bovenste structuur en Gebruik uw andere hand om uzelf te ondersteunen indien nodig.

**IT** La molla (I) ha due estremità di forma diversa: l'estremità P3 deve essere inserita negli anelli del tappeto elastico (G), mentre l'estremità P4 deve essere inserita nel telaio della struttura superiore.

Le molle devono essere agganciate alla struttura usando la chiave di tensionamento QuickSpring™ (J)

- Inserire l'estremità P3 della molla nell'anello metallico del tappeto.
- Utilizzare la chiave di tensionamento QuickSpring™ per agganciare l'estremità P4 della molla: allineare la parte curva a forma di U della chiave di tensionamento con il bordo arrotondato del telaio e ruotare l'impugnatura verso il basso per tirare la molla verso di sé e inserirla nel telaio.
- Con una mano, inserire l'estremità P4 della molla nel suo alloggiamento nel telaio e utilizzare l'altra mano per sostenersi, se necessario.

**FR** Le ressort (I) a deux extrémités de formes différentes : l'extrémité P3 doit être insérée dans les anneaux de la toile de trampoline (G), tandis que l'extrémité P4 doit être insérée dans le cadre de la structure supérieure.

L'assemblage des ressorts doit être effectué à l'aide de l'outil de trampoline QuickSpring™ (J) :

- Insérer l'extrémité P3 du ressort dans l'anneau métallique du tapis.
- Utilisez l'outil de trampoline QuickSpring™ (J) pour accrocher l'extrémité P4 du ressort, alignez la partie incurvée en forme de U de l'outil QuickSpring™ avec le bord arrondi du cadre, et tournez la poignée de l'outil vers le bas pour tirer le ressort vers vous et l'insérer dans le cadre.
- Insérez l'extrémité P4 du ressort dans la fente du cadre de la structure supérieure et utilisez votre autre main pour vous aider si nécessaire.



**INSTALLATION / INSTALAÇÃO / INSTALACIÓN / AUFBAU / ASENUS / INSTALLATIE / INSTALLAZIONE / INSTALLATION / ΕΓΚΑΤΑΣΤΑΣΗ / УСТАНОВКА / MONTÁŽ / FELÁLLÍTÁS / INSTALLATION**

**EL** ΤΟ ΕΛΑΤΗΡΙΟ (I) ΕΧΕΙ ΔΥΟ ΑΚΡΑ ΜΕ ΔΙΑΦΟΡΕΤΙΚΑ ΣΧΗΜΑΤΑ: ΤΟ ΑΚΡΟ P3 ΠΡΕΠΕΙ ΝΑ ΕΙΣΑΧΘΕΙ ΣΤΟΥΣ ΔΑΚΤΥΛΙΟΥΣ ΤΟΥ ΥΦΑΣΜΑΤΟΣ ΤΡΑΜΠΟΛΙΝΟΥ (G), ΕΝΩ ΤΟ ΑΚΡΟ P4 ΠΡΕΠΕΙ ΝΑ ΕΙΣΑΧΘΕΙ ΣΤΟ ΠΛΑΙΣΙΟ ΤΗΣ ΑΝΩ ΚΑΤΑΣΚΕΥΗΣ.

Η ΣΥΝΑΡΜΟΛΟΓΗΣΗ ΤΩΝ ΕΛΑΤΗΡΙΩΝ ΠΡΕΠΕΙ ΝΑ ΠΡΑΓΜΑΤΟΠΟΙΕΙΤΑΙ ΜΕ ΤΗ ΧΡΗΣΗ ΤΟΥ ΕΡΓΑΛΕΙΟΥ ΤΡΑΜΠΟΛΙΝΟΥ QUICKSPRING™ (J):

- ΕΙΣΑΓΕΤΕ ΤΟ ΑΚΡΟ P3 ΤΟΥ ΕΛΑΤΗΡΙΟΥ ΣΤΟΝ ΜΕΤΑΛΛΙΚΟ ΔΑΚΤΥΛΙΟ ΤΟΥ ΥΦΑΣΜΑΤΟΣ.
- ΧΡΗΣΙΜΟΠΟΙΗΣΤΕ ΤΟ ΕΡΓΑΛΕΙΟ ΤΡΑΜΠΟΛΙΝΟΥ QUICKSPRING™ (J) ΓΙΑ ΝΑ ΑΓΚΙΣΤΡΩΣΕΤΕ ΤΟ ΑΚΡΟ P4 ΤΟΥ ΕΛΑΤΗΡΙΟΥ, ΕΥΘΥΓΡΑΜΜΙΣΤΕ ΤΟ ΚΑΜΠΥΛΟ, ΣΕ ΣΧΗΜΑ U, ΤΜΗΜΑ ΤΟΥ ΕΡΓΑΛΕΙΟΥ ΤΡΑΜΠΟΛΙΝΟΥ QUICKSPRING™ ΜΕ ΤΗ ΣΤΡΟΓΓΥΛΕΜΕΝΗ ΑΚΡΗ ΤΟΥ ΠΛΑΙΣΙΟΥ ΚΑΙ ΠΕΡΙΣΤΡΕΨΤΕ ΤΗ ΛΑΒΗ ΤΟΥ ΕΡΓΑΛΕΙΟΥ ΠΡΟΣ ΤΑ ΚΑΤΩ ΓΙΑ ΝΑ ΤΡΑΒΗΣΕΤΕ ΤΟ ΕΛΑΤΗΡΙΟ ΠΡΟΣ ΤΟ ΜΕΡΟΣ ΣΑΣ ΚΑΙ ΝΑ ΤΟ ΤΟΠΟΘΕΤΗΣΕΤΕ ΣΤΟ ΠΛΑΙΣΙΟ.
- ΕΙΣΑΓΕΤΕ ΤΟ ΑΚΡΟ P4 ΤΟΥ ΕΛΑΤΗΡΙΟΥ ΣΤΗΝ ΥΠΟΔΟΧΗ ΤΟΥ ΠΛΑΙΣΙΟΥ ΤΗΣ ΑΝΩ ΚΑΤΑΣΚΕΥΗΣ ΚΑΙ ΧΡΗΣΙΜΟΠΟΙΗΣΤΕ ΤΟ ΑΛΛΟ ΣΑΣ ΧΕΡΙ ΓΙΑ ΝΑ ΣΥΓΚΡΑΤΗΘΕΙΤΕ ΩΣ ΥΠΟΣΤΗΡΙΞΗ, ΟΠΩΣ ΑΠΑΙΤΕΙΤΑΙ.

**RU** Пружина (I) имеет два конца различной формы: конец P3 должен быть вставлен в кольца батутного коврика (G), а конец P4 должен быть вставлен в раму верхней конструкции.

Сборка пружин должна выполняться с помощью инструмента для батута QuickSpring™ (J):

- Вставьте конец пружины P3 в металлическое кольцо коврика.
- Используйте инструмент для батута QuickSpring™ (J), чтобы зацепить конец пружины P4. Совместите изогнутую U-образную часть инструмента для батута QuickSpring™ с закругленным краем рамы и поверните ручку инструмента вниз, чтобы потянуть пружину к себе и вставить ее в раму.
- Вставьте конец пружины P4 в паз в раме верхней конструкции, а другой рукой упритесь в опору при необходимости.

**PL** Sprężyna (I) ma dwa końce o różnych kształtach: koniec P3 należy włożyć w pierścienie maty trampoliny (G), natomiast koniec P4 należy włożyć w ramę górnej konstrukcji.

Montaż sprężyn należy wykonać za pomocą narzędzia do trampoliny QuickSpring™ (J):

- Włóż końcówkę P3 sprężyny do metalowego pierścienia maty.
- Użyj narzędzia do trampoliny QuickSpring™ (J), aby zaczepić koniec P4 sprężyny, wyrównaj zakrzywioną część narzędzia do trampoliny QuickSpring™ w kształcie litery U z zaokrągloną krawędzią ramy i obróć uchwyt narzędzia w dół, aby pociągnąć sprężynę do siebie i włożyć ją do ramy.
- Włóż koniec P4 sprężyny do szczeliny w ramie górnej konstrukcji i użyj drugiej ręki, aby w razie potrzeby przygotować się na podparcie.

**HU** A rugónak (I) két különböző formájú vége van: a P3 végét a Trambulin Mat (G) gyűrűibe, míg a P4 végét a felső szerkezet keretébe kell beilleszteni. A rugók összeszerelését a QuickSpring™ trambulin szerszám (J) segítségével kell elvégezni:

- Helyezze be a rugó P3 végét a szőnyeg fémgűrűjébe.
- A QuickSpring™ trambulin szerszám (J) segítségével akassza be a rugó P4 végét, igazítsa a QuickSpring™ trambulin szerszám ívelt, U alakú részét a keret lekerekített éléhez, és forgassa lefelé a szerszám fogantyúját, hogy a rugót maga felé húzza, és beillessze a keretbe.
- Illessze a rugó P4 végét a felső szerkezet keretén lévő nyílásba, a másik kezével pedig szükség szerint támassza meg magát.

**SV** Fjädrern (I) har två ändar med olika form: P3-änden måste sättas in i ringarna på studsattan (G), medan P4-änden måste sättas in i ramen på den övre strukturen.

Fjädrarna måste monteras med hjälp av QuickSpring™ studsmatteverktyget (J):

- För in fjäderns P3-ände i metallringen på mattan.
- Använd QuickSpring™ studsmatteverktyget (J) för att haka fast P4-änden på fjädern, rikta in den böjda, U-formade delen av QuickSpring™ studsmatteverktyget mot ramens rundade kant och vrid verktygets handtag nedåt för att dra fjädern mot dig och föra in den i ramen.
- För in P4-änden av fjädern i spåret i ramen på den övre strukturen och använd din andra hand för att stötta dig själv vid behov.

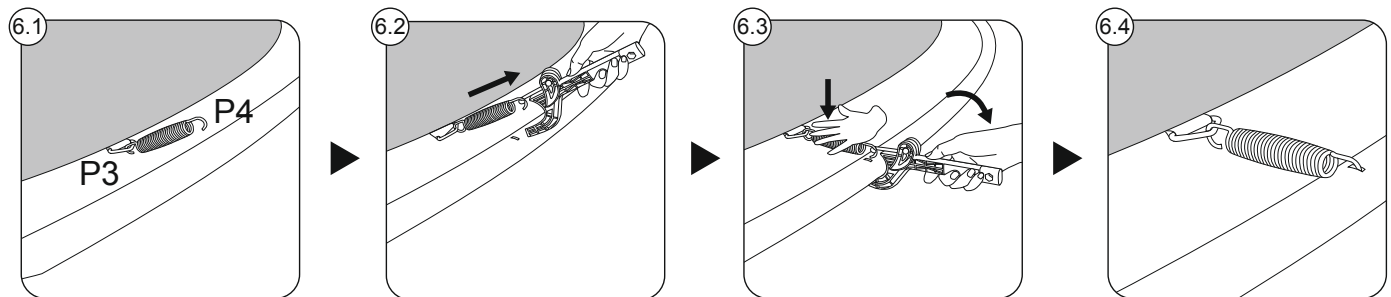
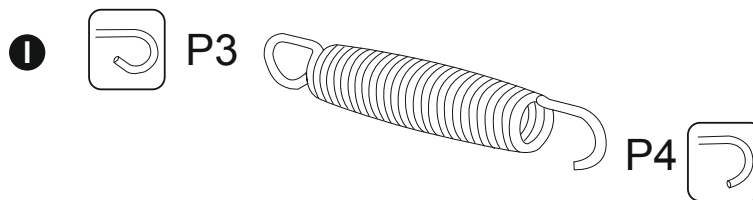





INSTALLATION / INSTALAÇÃO / INSTALACIÓN / AUFBAU / ASENUS / INSTALLATIE / INSTALLAZIONE / INSTALLATION / ΕΓΚΑΤΑΣΤΑΣΗ / УСТАНОВКА / MONTÁŽ / FELÁLLÍTÁS / INSTALLATION

7.

- EN** Connect the metal rings to the frame on each side of Vertical Legs B.
- FR** Connectez les anneaux métalliques au cadre de chaque côté des pieds verticaux B.
- PT** Ligue as argolas metálicas à estrutura de cada lado das Pernas Verticais B.
- EL** ΣΥΝΔΕΣΤΕ ΤΟΥΣ ΜΕΤΑΛΛΙΚΟΥΣ ΔΑΚΤΥΛΙΟΥΣ ΣΤΟ ΠΛΑΙΣΙΟ ΣΕ ΚΑΘΕ ΠΛΕΥΡΑ ΤΩΝ ΚΑΤΑΚΟΡΥΦΩΝ ΠΟΔΙΩΝ Β.
- ES** Conecte los anillos metálicos a la estructura a cada lado de las patas verticales B.
- RU** Соедините металлические кольца с рамой с каждой стороны вертикальных ножек В.
- DE** Verbinden Sie die Metallringe mit dem Rahmen auf jeder Seite der vertikalen Beine B.
- PL** Połącz metalowe pierścienie z ramą po obu stronach nóg pionowych B.
- FI** Kytke metallirenkaat runkoon pystysuorien jalkojen B kummallakin puolella.
- HU** Csatlakoztassa a fémgyűrűket a függőleges lábak B két oldalán lévő kerethez.
- NL** Verbind de metalen ringen met het frame aan elke zijde van de Verticale Poten B.
- SV** Anslut metallringarna till ramen på vardera sidan av vertikalbena B.
- IT** Collegare gli anelli metallici al telaio su ciascun lato delle barre verticali B.

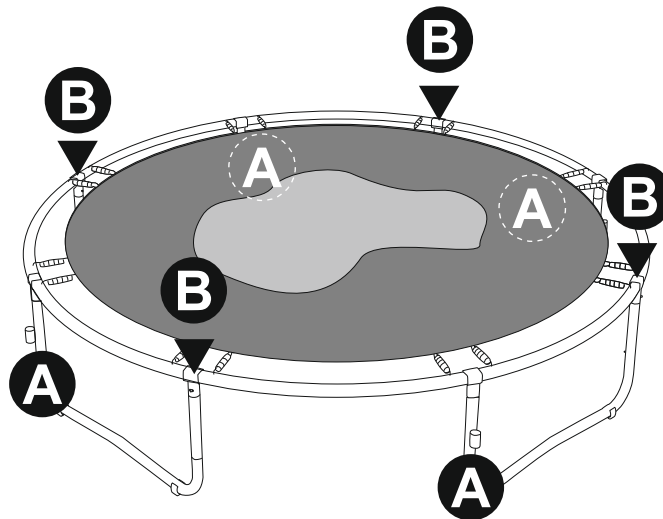

8.

- EN** Cross-install the rest of the springs.
- FR** Montez en croix le reste des ressorts.
- PT** Instalar em cruz o resto das molas.
- EL** ΤΟΠΟΘΕΤΗΣΤΕ ΣΤΑΥΡΩΤΑ ΤΑ ΥΠΟΛΟΙΠΑ ΕΛΑΤΗΡΙΑ.
- ES** Instale en cruz el resto de los muelles.
- RU** Перекрестно установите остальные пружины.
- DE** Die restlichen Federn quer einbauen.
- PL** Zamontuj krzyżowo pozostałe sprężyny.
- FI** Asenna loput jouset ristiin.
- HU** Szerelje be keresztben haladva a többi rugót.
- NL** Monteer de rest van de veren aan elke zijde.
- SV** Korsmontera resten av fjädrarna.
- IT** Installare le molle rimanenti procedendo in diagonale come da immagini.



INSTALLATION / INSTALAÇÃO / INSTALACIÓN / AUFBAU / ASENUS / INSTALLATIE / INSTALLAZIONE / INSTALLATION / ΕΓΚΑΤΑΣΤΑΣΗ / УСТАНОВКА / MONTÁŽ / FELÁLLÍTÁS / INSTALLATION

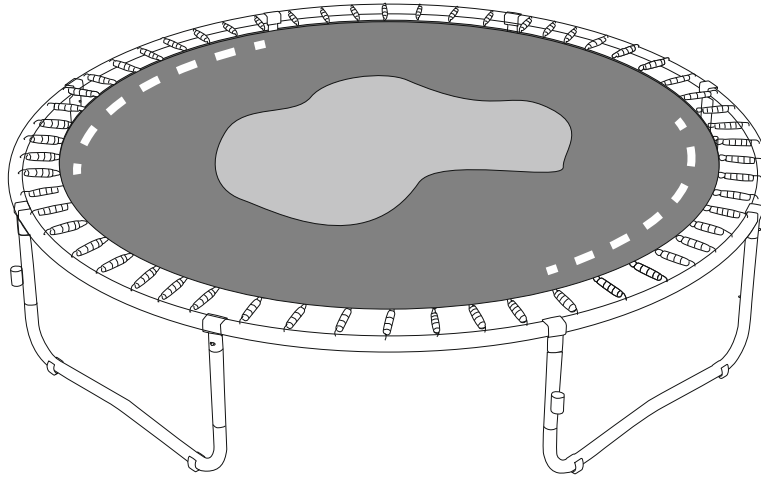
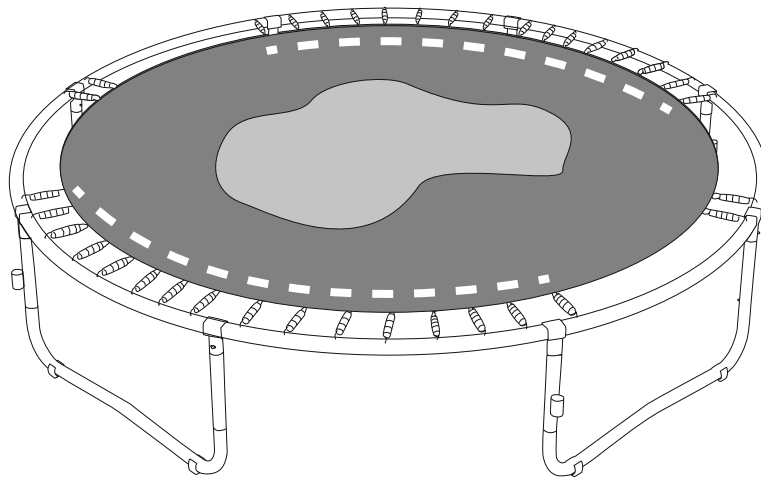

## 9.

- EN** Position the Frame Pad (H) over the springs and frame. Use the provided strings to secure the Frame Pad (H) to the metal rings of the trampoline mat (9.1&9.2) and the frame of the upper structure besides the vertical legs (9.3&9.4).
- PT** Colocar a almofada da estrutura (H) sobre as molas e a estrutura. Utilize as cordas fornecidas para fixar a almofada da estrutura (H) aos anéis metálicos do tapete do trampolim (9.1 e 9.2) e à estrutura da estrutura superior para além das pernas verticais (9.3 e 9.4).
- ES** Coloque la almohadilla de la estructura (H) sobre los muelles y el armazón. Utilice las cuerdas suministradas para fijar la esterilla elástica (H) a los anillos metálicos de la cama elástica (9.1&9.2) y al armazón de la estructura superior junto a las patas verticales (9.3&9.4).
- DE** Legen Sie das Rahmenpolster (H) über die Federn und den Rahmen. Befestigen Sie die Rahmenmatte (H) mit den mitgelieferten Schnüren an den Metallringen der Trampolinmatte (9.1&9.2) und am Rahmen der oberen Struktur neben den vertikalen Beinen (9.3&9.4).
- FI** Aseta runkopehmuste (H) jousien ja rungon päälle. Kiinnitä runkopehmuste (H) mukana toimitetuilla jousilla trampoliinimatton metallirenkasiin (9.1&9.2) ja ylärakenteen runkoon pystysuorien jalkojen (9.3&9.4) viereen.
- NL** Plaats de Frame Bekleding (H) over de veren en het frame. Gebruik de meegeleverde touwtjes om de Frame Bekleding (H) te bevestigen aan de metalen ringen van de springmat (9.1&9.2) en het frame van de bovenste structuur naast de verticale poten (9.3&9.4).
- IT** Posizionare il copribordo (H) sopra le molle e il telaio. Utilizzare i cordini in dotazione per fissare il copribordo (H) agli anelli metallici del tappeto (9.1&9.2) e alla struttura superiore in corrispondenza delle barre verticali (9.3&9.4).
- FR** Placez le coussin de protection (H) sur les ressorts et le cadre. Utilisez les cordes fournies pour fixer le coussin de protection (H) aux anneaux métalliques de la toile du trampoline (9.1 et 9.2) et au cadre de la structure supérieure à côté des pieds verticaux (9.3 et 9.4).



**INSTALLATION / INSTALAÇÃO / INSTALACIÓN / AUFBAU / ASENUS / INSTALLATIE / INSTALLAZIONE / INSTALLATION / ΕΓΚΑΤΑΣΤΑΣΗ / УСТАНОВКА / MONTÁŽ / FELÁLLÍTÁS / INSTALLATION**

- EL** ΤΟΠΟΘΕΤΗΣΤΕ ΤΗΝ ΕΠΕΝΔΥΣΗ ΠΛΑΙΣΙΟΥ (H) ΠΑΝΩ ΑΠΟ ΤΑ ΕΛΑΤΗΡΙΑ ΚΑΙ ΤΟ ΠΛΑΙΣΙΟ. ΧΡΗΣΙΜΟΠΟΙΗΣΤΕ ΤΑ ΠΑΡΕΧΟΜΕΝΑ ΚΟΡΔΟΝΙΑ ΓΙΑ ΝΑ ΣΤΕΡΕΩΣΕΤΕ ΤΗΝ ΕΠΕΝΔΥΣΗ ΠΛΑΙΣΙΟΥ (H) ΣΤΟΥΣ ΜΕΤΑΛΛΙΚΟΥΣ ΔΑΚΤΥΛΙΟΥΣ ΤΟΥ ΥΦΑΣΜΑΤΟΣ ΤΡΑΜΠΟΛΙΝΟΥ (9.1&9.2) ΚΑΙ ΣΤΟ ΠΛΑΙΣΙΟ ΤΗΣ ΑΝΩ ΚΑΤΑΣΚΕΥΗΣ ΔΙΠΛΑ ΣΤΑ ΚΑΤΑΚΟΡΥΦΑ ΠΟΔΙΑ (9.3&9.4).
- RU** Расположите накладку рамы (H) над пружинами и рамой. Используйте прилагаемые веревки, чтобы прикрепить накладку рамы (H) к металлическим кольцам батутного коврика (9.1 и 9.2) и раме верхней конструкции, помимо вертикальных ножек (9.3 и 9.4).
- PL** Umieść podkładkę ramy (H) nad sprężynami i ramą. Użyj dostarczonych sznurków, aby przymocować podkładkę (H) do metalowych pierścieni maty trampoliny (9.1 i 9.2) oraz ramy górnej konstrukcji oprócz pionowych nóg (9.3 i 9.4).
- HU** Helyezze a keretbetétet (H) a rugók és a keret fölé. A mellékelt zsinókkal rögzítse a keretbetétet (H) a trambulinszőnyeg fémgyűrűihez (9.1&9.2) és a felső szerkezet keretéhez a függőleges lábak mellett (9.3&9.4).
- SV** Placera ramplattan (H) över fjädrarna och ramen. Använd de medföljande snörena för att fästa ramplattan (H) i metallringarna på studs mattans matta (9.1&9.2) och i ramen på den övre strukturen bredvid de vertikala benen (9.3&9.4).

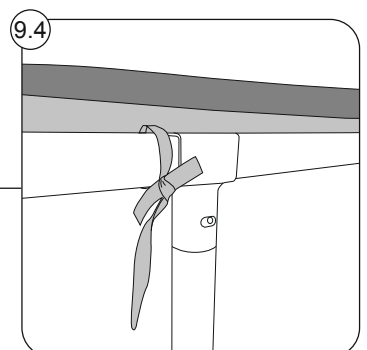
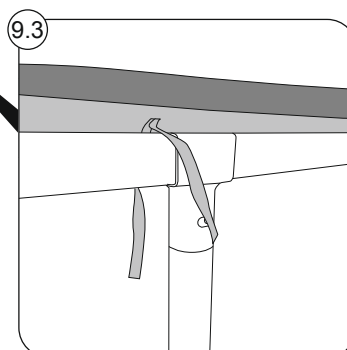
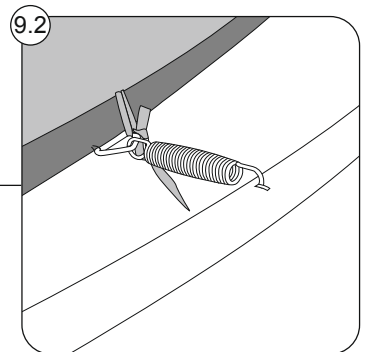
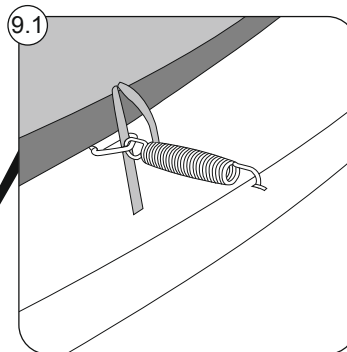
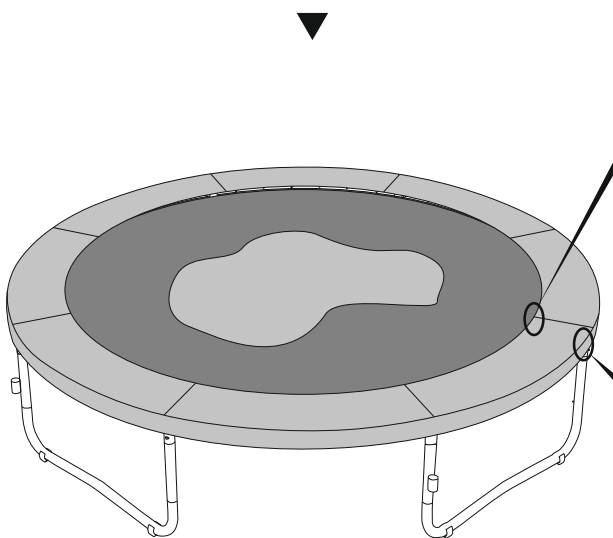
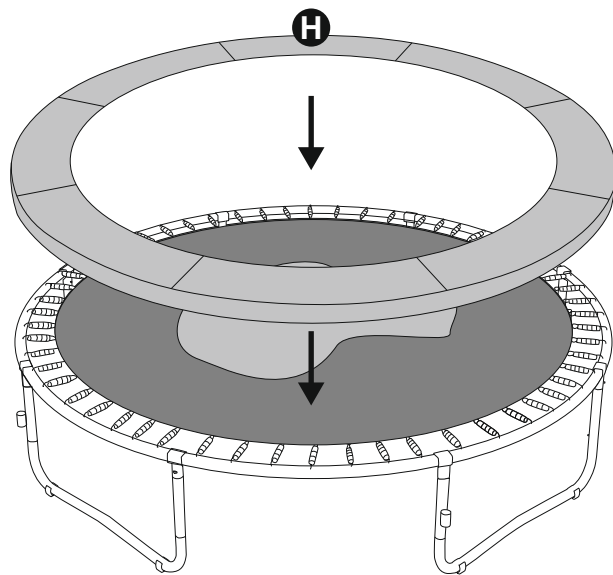



INSTALLATION / INSTALAÇÃO / INSTALACIÓN / AUFBAU / ASENUS / INSTALLATIE / INSTALLAZIONE / INSTALLATION / ΕΓΚΑΤΑΣΤΑΣΗ / УСТАНОВКА / MONTÁŽ / FELÁLLÍTÁS / INSTALLATION

Enclosure Net Assembly / Montagem da Rede de Proteção / Montaje de la red del recinto / Montage des Netzes / Suojaverkon kokoaminen / Omsluitingsnet Montage / Assemblaggio della rete di protezione / Assemblage du filet d'enceinte / ΣΥΝΑΡΜΟΛΟΓΗΣΗ ΔΙΧΤΥΟΥ ΠΕΡΙΒΛΗΜΑΤΟΣ / Сборка сетки ограждения / Budowa siatki obudowy / Védőháló összeállítás / Montering av skåpnät

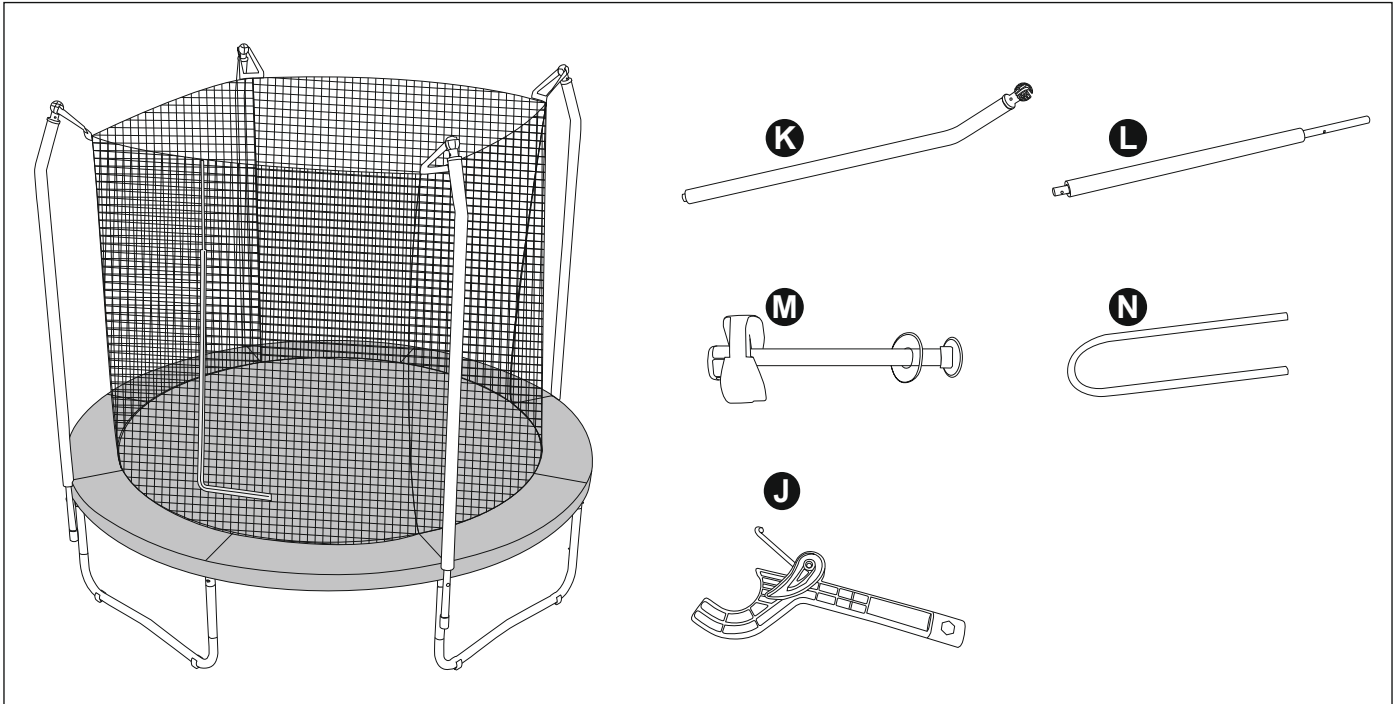

10.

**EN** Insert the Lower Frame Support with Foam (L) into the Upper Frame Support with Support Cap (K).

**PT** Insira o suporte inferior da estrutura com espuma (L) no suporte superior da estrutura com tampa de suporte (K).

**ES** Inserte el soporte inferior del marco con espuma (L) en el soporte superior del marco con tapa de soporte (K).

**DE** Setzen Sie die untere Rahmenstütze mit Schaumstoff (L) in die obere Rahmenstütze mit Stützkappe (K) ein.

**FI** Työnnä alempi runkotuki, jossa on vaahтомуovi (L), ylempään runkotukeen, jossa on tukikorkki (K).

**NL** Plaats de Onderste Frameondersteuning met Schuim (L) in de Bovenste Frameondersteuning met Steunkap (K).

**IT** Inserire il supporto inferiore con rivestimento in schiuma (L) nell'asta di supporto superiore con cappuccio (K).

**FR** Insérer le support inférieur du cadre avec mousse (L) dans le support de cadre supérieur avec capuchon de support (K).

**EL** ΕΙΣΑΓΕΤΕ ΤΟ ΣΤΗΡΙΓΜΑ ΚΑΤΩ ΠΛΑΙΣΙΟΥ ΜΕ ΑΦΡΟ (L) ΣΤΟ ΣΤΗΡΙΓΜΑ ΑΝΩ ΠΛΑΙΣΙΟΥ ΜΕ ΚΑΠΑΚΙ ΣΤΗΡΙΓΜΑΤΟΣ (K).

**RU** Вставьте нижнюю опору рамы с покрытием из пеноматериала (L) в верхнюю опору рамы с опорным колпачком (K).

**PL** Włóż dolny wspornik ramy z pianką (L) do górnego wspornika ramy z zaślepką (K).

**HU** Helyezze be a habszivacsos alsó kerettartót (L) a felső kerettartóba a védősapkával (K).

**SV** För in det nedre ramstödet med skum (L) i det övre ramstödet med stödlock (K).



INSTALLATION / INSTALAÇÃO / INSTALACIÓN / AUFBAU / ASENUS / INSTALLATIE / INSTALLAZIONE / INSTALLATION / ΕΓΚΑΤΑΣΤΑΣΗ / УСТАНОВКА / MONTÁŽ / FELÁLLÍTÁS / INSTALLATION

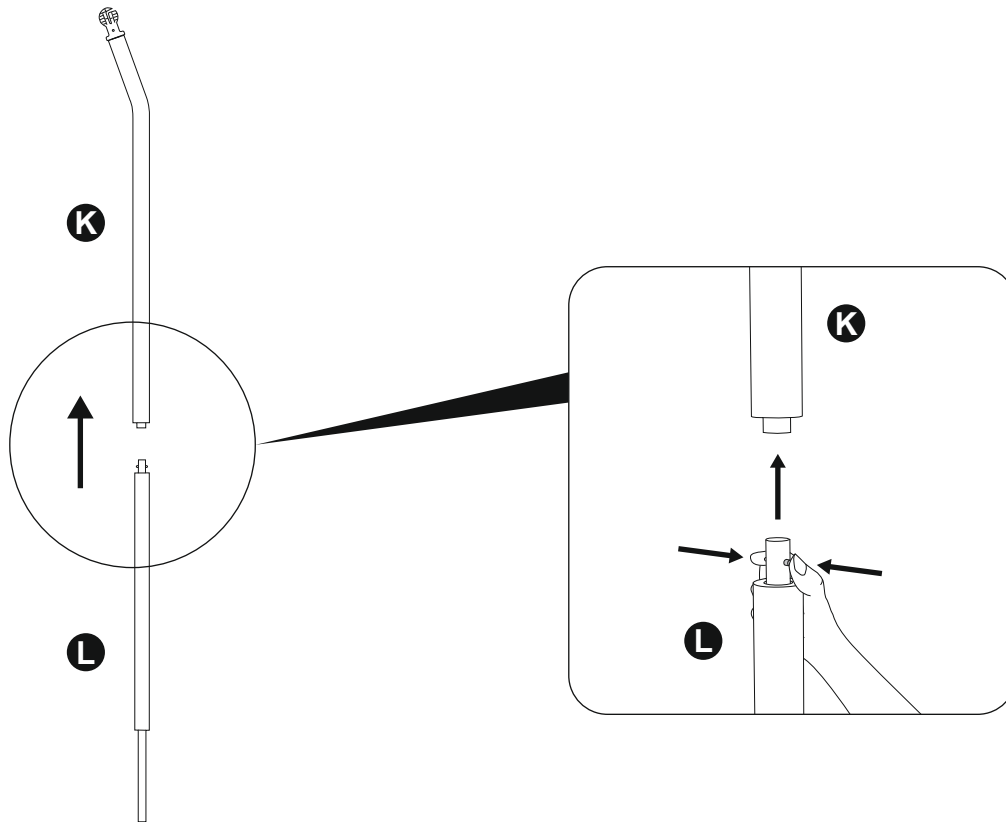

11.

- EN** Attach the Support Cap of the Upper Frame Support (K) to the top of the enclosure netting. Make sure the caps' opening faces outward.
- PT** Fixe a tampa de suporte do suporte superior do quadro (K) na parte superior da rede do armário. Certifique-se de que a abertura das tampas está virada para o exterior.
- ES** Fije la tapa de soporte del soporte superior del armazón (K) a la parte superior de la malla de la caja. Asegúrese de que la abertura de las tapas mira hacia fuera.
- DE** Befestigen Sie die Stützkappe der oberen Rahmenstütze (K) an der Oberseite des Netzes. Achten Sie darauf, dass die Öffnung der Kappen nach außen zeigt.
- FI** Kiinnitä ylemmän runkotuen tukikorkki (K) suojaverkon yläosaan. Varmista, että korkin aukko osoittaa ulospäin.
- NL** Verbind de Steunkap van de Bovenste Frameondersteuning (K) met de bovenkant van het omsluitingsnet. Controleer dat de opening van de steunkappen naar binnen gericht zijn.
- IT** Agganciare il cappuccio del supporto superiore (K) alla parte superiore della rete di protezione. Assicurarsi che l'apertura del cappuccio sia rivolta verso l'esterno.
- FR** Fixer le support de cadre supérieur avec capuchon de support (K) au sommet du filet d'enceinte. Veillez à ce que l'ouverture des capuchons soit orientée vers l'extérieur.
- EL** ΒΑΛΤΕ ΤΟ ΚΑΠΑΚΙ ΣΤΗΡΙΓΜΑΤΟΣ ΤΟΥ ΣΤΗΡΙΓΜΑΤΟΣ ΑΝΩ ΠΛΑΙΣΙΟΥ (K) ΣΤΟ ΑΝΩ ΜΕΡΟΣ ΤΟΥ ΔΙΧΤΥΩΤΟΥ ΠΕΡΙΒΛΗΜΑΤΟΣ. ΒΕΒΑΙΩΘΕΙΤΕ ΟΤΙ ΤΟ ΑΝΟΙΓΜΑ ΤΩΝ ΚΑΠΑΚΙΩΝ ΕΙΝΑΙ ΣΤΡΑΜΜΕΝΟ ΠΡΟΣ ΤΑ ΕΞΩ.
- RU** Прикрепите опорный колпачок верхней опоры рамы (K) к верхней части сетки ограждения. Убедитесь, что отверстие колпачка обращено наружу.
- PL** Przymocuj zaślepkę wspomnika górnej ramy (K) do górnej części siatki obudowy. Upewnij się, że otwór zatyczki jest skierowany na zewnątrz.
- HU** Rögzítse a felső kerettartó védősapkáját (K) a védőháló tetejére. Ügyeljen arra, hogy a sapkák nyílásai kifelé nézzenek.
- SV** Fäst stödkåpan på det övre ramstödet (K) på toppen av skåpets nät. Se till att lockets öppning är vänd utåt.



INSTALLATION / INSTALAÇÃO / INSTALACIÓN / AUFBAU / ASENUS / INSTALLATIE / INSTALLAZIONE / INSTALLATION / ΕΓΚΑΤΑΣΤΑΣΗ / УСТАНОВКА / MONTÁŽ / FELÁLLÍTÁS / INSTALLATION

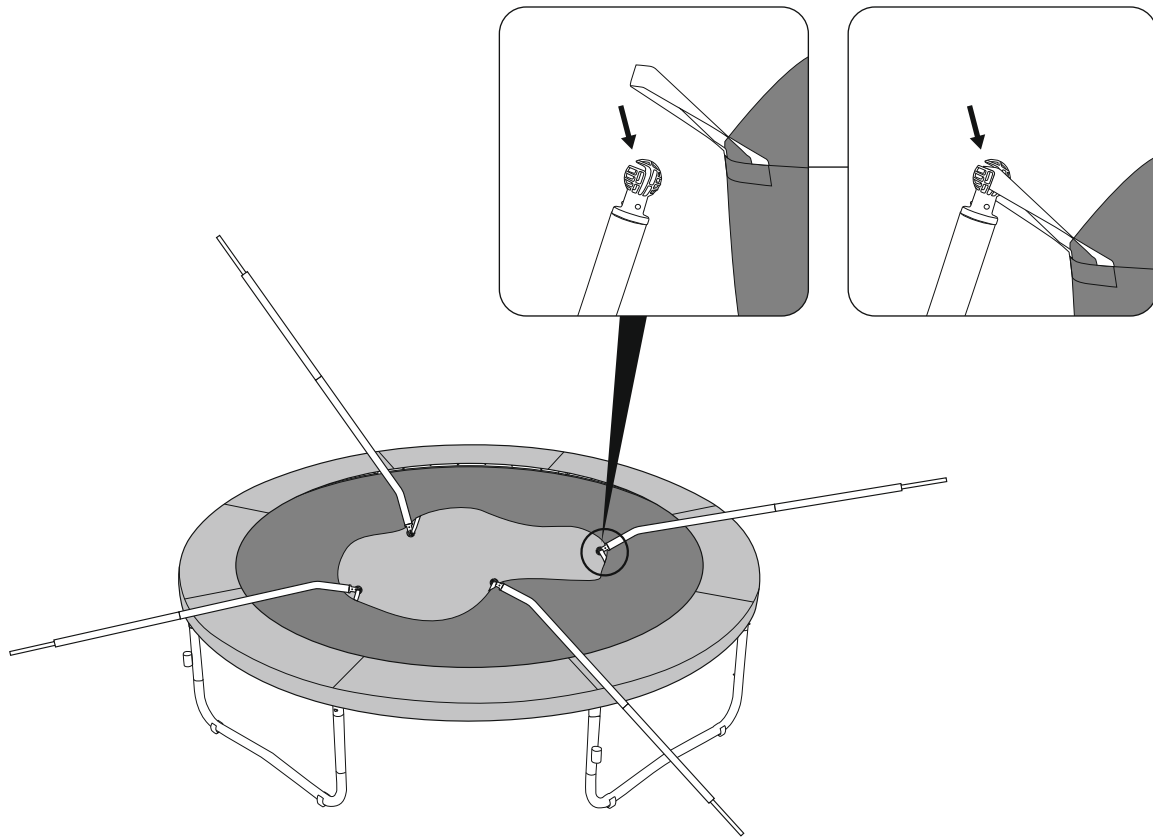

## 12.

**EN** Insert the Lower Frame Support with Foam (L) into the outward-facing metal cube on the Vertical leg A as shown in 12.1. After that, follow the provided sequence to secure the frames and legs using the Screw Set (M). The Screw Set is composed of four parts, each of which will be used in different positions as shown in 12.2 to 12.9.

**PT** Insira o suporte inferior da estrutura com espuma (L) no cubo de metal virado para o exterior na perna vertical A, conforme ilustrado em 12.1. Depois disso, siga a sequência fornecida para fixar as estruturas e as pernas utilizando o conjunto de parafusos (M). O conjunto de parafusos é composto por quatro partes, cada uma das quais será utilizada em posições diferentes, conforme ilustrado em 12.2 a 12.9.

**ES** Inserte el soporte inferior del marco con espuma (L) en el cubo metálico orientado hacia el exterior de la pata vertical A, como se muestra en 12.1. Después, siga la secuencia proporcionada para fijar los marcos y las patas utilizando el set de tornillos (M). El set de tornillos se compone de cuatro piezas, cada una de las cuales se utilizará en diferentes posiciones, como se muestra en 12.2 a 12.9.

**DE** Setzen Sie die untere Rahmenstütze mit Schaumstoff (L) in den nach außen gerichteten Metallwürfel am vertikalen Bein A ein, wie in 12.1 gezeigt. Befolgen Sie anschließend die vorgegebene Reihenfolge, um die Rahmen und Beine mit dem Schraubensatz (M) zu befestigen. Der Schraubensatz besteht aus vier Teilen, von denen jedes in verschiedenen Positionen verwendet wird (siehe 12.2 bis 12.9).

**FI** Aseta alempi runkotuki, jossa on vaahтомуovi (L) pystysuoran jalan A ulospäin osoittavaan metallikuution kohdan 12.1 osoittamalla tavalla. Tämän jälkeen kiinnitä rungot ja jalat ruuvisarjan (M) avulla ohjeiden mukaisesti. Ruuvisarja koostuu neljästä osasta, joista kutakin käytetään eri paikoissa, kuten 12.2-12.9 on esitetty.

**NL** Plaats de Onderste Frameondersteuning met Schuim (L) in de naar buiten gerichte metalen kubussen op de Verticale Poot A zoals aangetoond in 12.1. Volg daarna de aangegeven volgorde om het frame en de poten vast te zetten met de Schroefset (M). Deze Set bestaat uit vier onderdelen, die elk in verschillende posities gebruikt worden zoals aangetoond in 12.2 tot 12.9.

**IT** Inserire il supporto inferiore con rivestimento schiuma (L) nel cubo metallico della barra verticale A, rivolto verso l'esterno come illustrato in 12.1. Successivamente, procedere in base alla sequenza illustrata per fissare la struttura e le barre utilizzando il set viti (M). Il set di viti comprende 4 pezzi, ciascuno dei quali verrà utilizzato in punti diversi della struttura, come illustrato nelle figure da 12.2 a 12.9.



**INSTALLATION / INSTALAÇÃO / INSTALACIÓN / AUFBAU / ASENUS / INSTALLATIE / INSTALLAZIONE / INSTALLATION / ΕΓΚΑΤΑΣΤΑΣΗ / УСТАНОВКА / MONTÁŽ / FELÁLLÍTÁS / INSTALLATION**

- FR** Insérer le support inférieur du cadre avec mousse (L) dans le bloc métallique orienté vers l'extérieur du pied vertical A, comme indiqué dans le schéma 12.1. Ensuite, suivez la séquence fournie pour fixer les cadres et les pieds à l'aide du jeu de vis (M). Le jeu de vis est composé de quatre parties, chacune d'entre elles étant utilisée dans des positions différentes, comme indiqué aux points 12.2 à 12.9.
- EL** ΕΙΣΑΓΕΤΕ ΣΤΗΡΙΓΜΑ ΚΑΤΩ ΠΛΑΙΣΙΟΥ ΜΕ ΑΦΡΟ (L) ΣΤΟΝ ΜΕΤΑΛΛΙΚΟ ΚΥΒΟ ΤΟΥ ΚΑΤΑΚΟΡΥΦΟΥ ΠΟΔΙΟΥ Α ΠΟΥ ΕΙΝΑΙ ΣΤΡΑΜΜΕΝΟΣ ΠΡΟΣ ΤΑ ΕΞΩ, ΟΠΩΣ ΥΠΟΔΕΙΚΝΥΕΤΑΙ ΣΤΟ 12.1. ΣΤΗ ΣΥΝΕΧΕΙΑ, ΑΚΟΛΟΥΘΗΣΤΕ ΤΗΝ ΠΡΟΒΛΕΠΟΜΕΝΗ ΣΕΙΡΑ ΓΙΑ ΝΑ ΣΤΕΡΕΩΣΕΤΕ ΤΑ ΠΛΑΙΣΙΑ ΚΑΙ ΤΑ ΠΟΔΙΑ ΧΡΗΣΙΜΟΠΟΙΩΝΤΑΣ ΤΟ ΣΕΤ ΒΙΔΩΝ (M). ΤΟ ΣΕΤ ΒΙΔΩΝ ΑΠΟΤΕΛΕΙΤΑΙ ΑΠΟ ΤΕΣΣΕΡΑ ΜΕΡΗ, ΚΑΘΕΝΑ ΑΠΟ ΤΑ ΟΠΟΙΑ ΘΑ ΧΡΗΣΙΜΟΠΟΙΗΘΕΙ ΣΕ ΔΙΑΦΟΡΕΤΙΚΕΣ ΘΕΣΕΙΣ, ΟΠΩΣ ΥΠΟΔΕΙΚΝΥΕΤΑΙ ΣΤΑ ΣΗΜΕΙΑ 12.2 ΕΩΣ 12.9.
- RU** Вставьте нижнюю опору рамы с покрытием из пеноматериала (L) в обращенный наружу металлический куб на вертикальной ножке А, как показано в 12.1. После этого следуйте предоставленной последовательности, чтобы закрепить рамы и ножки с помощью набора винтов (M). Комплект винтов состоит из четырех частей, каждая из которых будет использоваться в разных положениях, как показано в пунктах 12.2-12.9.
- PL** Włóż wspornik dolnej ramy z pianką (L) do skierowanej na zewnątrz metalowej kostki na pionowej nodze A, jak pokazano w 12.1. Następnie postępuj zgodnie z podaną sekwencją, aby przymocować ramy i nogi za pomocą zestawu śrub (M). Zestaw śrub składa się z czterech części, z których każda będzie używana w różnych pozycjach, jak pokazano w punktach 12.2 do 12.9.
- HU** Helyezze be a habszivacsos alsó kerettartót (L) a kifelé néző fémkockába az A függőleges lábán a 12.1. ábra szerint. Ezután kövesse a megadott sorrendet a keretek és lábak rögzítéséhez a csavarkészlet (M) segítségével. A csavarkészlet négy részből áll, amelyek mindegyike különböző helyeken használható, a 12.2-12.9. pontok szerint.
- SV** För in det nedre ramstödet med skum (L) i den utåtriktade metallkuben på det vertikala benet A enligt bilden i 12.1. Följ sedan den angivna sekvensen för att fästa ramarna och benen med hjälp av skruvsatsen (M). Skruvsatsen består av fyra delar, som var och en kommer att användas i olika positioner enligt 12.2 till 12.9.

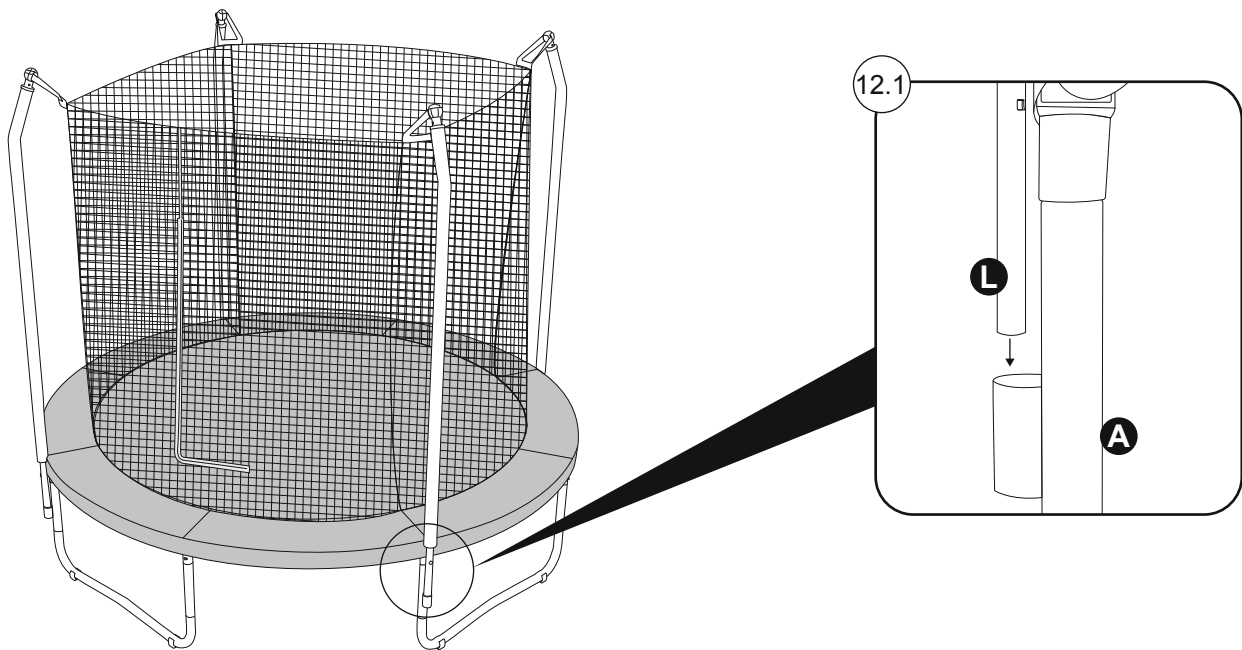





INSTALLATION / INSTALAÇÃO / INSTALACIÓN / AUFBAU / ASENUS / INSTALLATIE / INSTALLAZIONE / INSTALLATION / ΕΓΚΑΤΑΣΤΑΣΗ / УСТАНОВКА / MONTÁŽ / FELÁLLÍTÁS / INSTALLATION

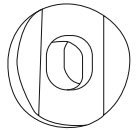
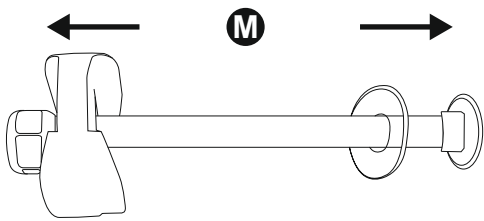

M2

M3

M4

M1

12.2

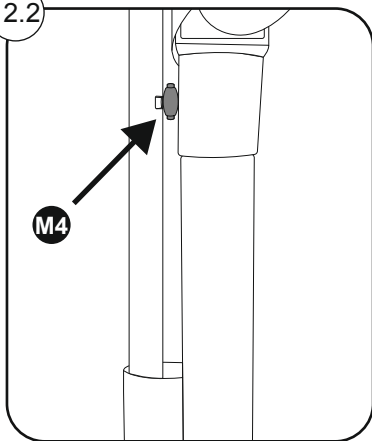

12.3

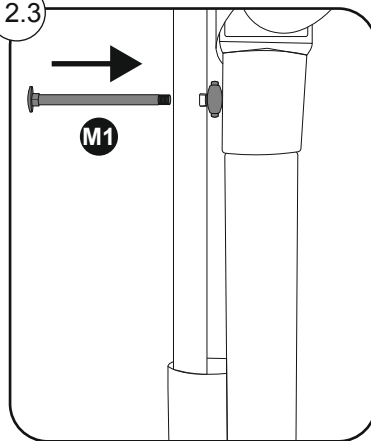

12.4

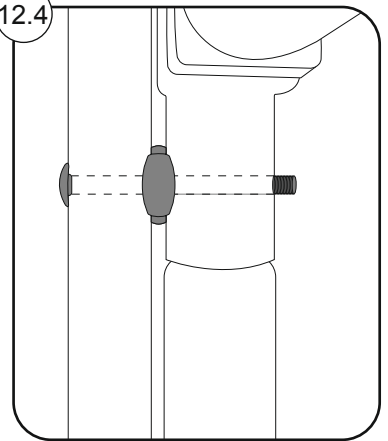

12.5

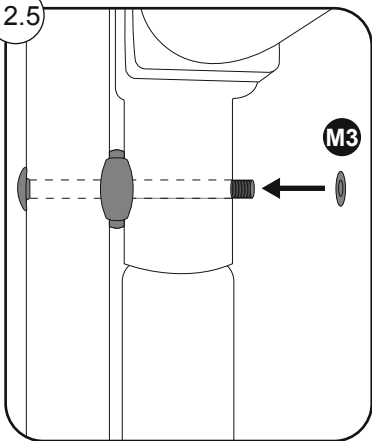

12.6

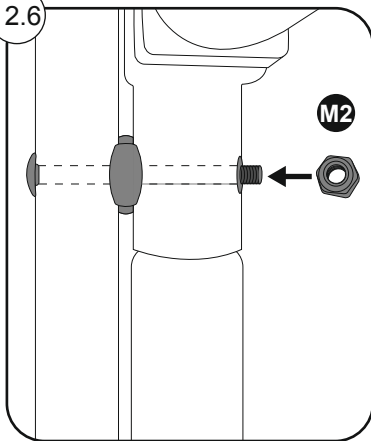

12.7

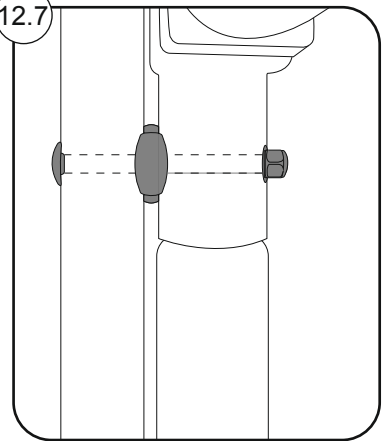

12.8

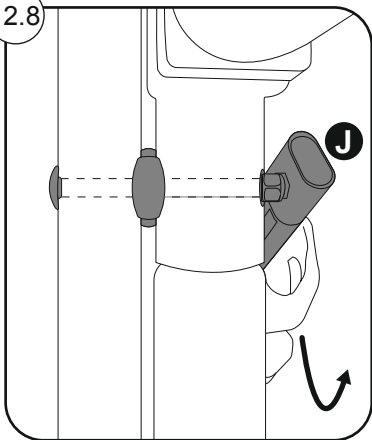

12.9

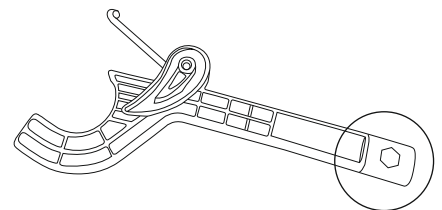
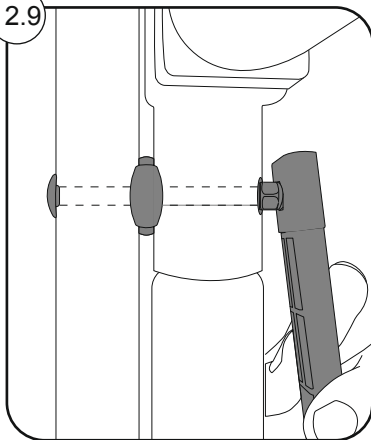



**INSTALLATION / INSTALAÇÃO / INSTALACIÓN / AUFBAU / ASENUS / INSTALLATIE / INSTALLAZIONE / INSTALLATION / ΕΓΚΑΤΑΣΤΑΣΗ / УСТАНОВКА / MONTAŽ / FELÁLLÍTÁS / INSTALLATION**

- EN** The QuickSpring™ Trampoline Tool (J) is specially designed for multiple uses during the setup. You can use the wrench at the end of the handle to tighten the screws.
- PT** A Ferramenta para Trampolim QuickSpring™ (J) foi especialmente concebida para múltiplas utilizações durante a montagem. Pode utilizar a chave inglesa na extremidade da pega para apertar os parafusos.
- ES** La herramienta QuickSpring™ para camas elásticas (J) está especialmente diseñada para múltiples usos durante el montaje. Puede utilizar la llave situada en el extremo del mango para apretar los tornillos.
- DE** Das QuickSpring™-Trampolinwerkzeug (J) wurde speziell für den mehrfachen Einsatz während des Aufbaus entwickelt. Mit dem Schraubenschlüssel am Ende des Haltegriffs können Sie die Schrauben festziehen.
- FI** QuickSpring™-trampoliinityökalu (J) on suunniteltu erityisesti useisiin käyttötarkoituksiin asennuksen aikana. Voit kiristää ruuvit kahvan päässä olevalla jakoavaimella.
- NL** Het QuickSpring™ Trampoline Werktuig (J) is speciaal ontworpen voor meervoudig gebruik tijdens de montage. U kunt de sleutel aan het uiteinde van het handvat gebruiken om de schroeven vast te draaien.
- IT** La chiave di tensionamento QuickSpring™ (J) è stata appositamente progettata per molteplici usi durante l'installazione. È possibile utilizzare la chiave inglese all'estremità dell'impugnatura per stringere le viti.
- FR** L'outil de trampoline QuickSpring™ (J) est spécialement conçu pour plusieurs utilisations lors de la mise en place. Vous pouvez utiliser la clé située à l'extrémité de la poignée pour serrer les vis.
- EL** ΤΟ ΕΡΓΑΛΕΙΟ ΤΡΑΜΠΟΛΙΝΟΥ QUICKSPRING™ (J) ΕΙΝΑΙ ΕΙΔΙΚΑ ΣΧΕΔΙΑΣΜΕΝΟ ΓΙΑ ΠΟΛΛΑΠΛΕΣ ΧΡΗΣΕΙΣ ΚΑΤΑ ΤΗ ΔΙΑΡΚΕΙΑ ΤΟΥ ΣΤΗΣΙΜΑΤΟΣ. ΜΠΟΡΕΙΤΕ ΝΑ ΧΡΗΣΙΜΟΠΟΙΗΣΕΤΕ ΤΟ ΚΛΕΙΔΙ ΣΤΟ ΑΚΡΟ ΤΗΣ ΛΑΒΗΣ ΓΙΑ ΝΑ ΣΦΙΞΕΤΕ ΤΙΣ ΒΙΔΕΣ.
- RU** Инструмент для батута QuickSpring™ (J) разработан для многократного использования во время установки. Вы можете использовать гаечный ключ на конце ручки, чтобы затянуть винты.
- PL** Narzędzie do trampoliny QuickSpring™ (J) zostało specjalnie zaprojektowane do wielu zastosowań podczas konfiguracji. Do dokręcenia śrub można użyć klucza znajdującego się na końcu rękojeści.
- HU** A QuickSpring™ trambulín eszközt (J) kifejezetten többszörös használatra tervezték a beállítás során. A csavarok meghúzásához használhatja a fogantyú végén található csavarkulcsot.
- SV** QuickSpring™ studsmatteverktyg (J) är speciellt utformat för att kunna användas på flera sätt under installationen. Du kan använda skiftnyckeln i slutet av handtaget för att dra åt skruvarna.



**INSTALLATION / INSTALAÇÃO / INSTALACIÓN / AUFBAU / ASENUS / INSTALLATIE / INSTALLAZIONE / INSTALLATION / ΕΓΚΑΤΑΣΤΑΣΗ / УСТАНОВКА / MONTÁŽ / FELÁLLÍTÁS / INSTALLATION**

**13.**

- EN** Complete the trampoline installation by fixing the Anchors (N) to the ground. Anchors are designed to secure the trampoline and reduce the risk of the trampoline moving when it's windy or in use.
- PT** Complete a instalação do trampolim fixando as âncoras (N) ao solo. As âncoras foram concebidas para fixar o trampolim e reduzir o risco de o trampolim se deslocar em caso de vento ou de utilização.
- ES** Complete la instalación de la cama elástica fijando los anclajes (N) al suelo. Los anclajes están diseñados para asegurar la cama elástica y reducir el riesgo de que se mueva cuando haga viento o esté en uso.
- DE** Schließen Sie die Montage des Trampolins ab, indem Sie die Verankerungen (N) am Boden befestigen. Die Verankerungen dienen dazu, das Trampolin zu sichern und das Risiko zu verringern, dass sich das Trampolin bei Wind oder im Gebrauch bewegt.
- FI** Viimeistele trampoliinin asennus kiinnittämällä ankkurit (N) maahan. Ankkurit on suunniteltu kiinnittämään trampoliini maahan ja vähentämään riskiä, että trampoliini liikkuu tuulen mukana tai käytön aikana.
- NL** Vervolledig het opzetten van de trampoline door de ankers (N) vast te zetten in de grond. De ankers zijn ontworpen om de trampoline vast te zetten en het risico te verkleinen dat de trampoline beweegt wanneer er wind is, of tijdens gebruik.
- IT** Completare l'installazione del tappeto elastico conficcando gli archetti di ancoraggio (N) nel terreno. Questi ancoraggi sono progettati per assicurare il tappeto elastico e ridurre il rischio che si sposti in caso di vento forte o mentre viene utilizzato.
- FR** Terminez l'installation du trampoline en fixant les ancrages (N) au sol. Les ancrages sont conçus pour sécuriser le trampoline et limiter tout mouvement du trampoline lorsqu'il y a du vent ou lorsqu'il est utilisé.
- EL** ΟΛΟΚΛΗΡΩΣΤΕ ΤΗΝ ΕΓΚΑΤΑΣΤΑΣΗ ΤΟΥ ΤΡΑΜΠΟΛΙΝΟΥ ΣΤΕΡΕΩΝΟΝΤΑΣ ΤΙΣ ΑΓΚΥΡΩΣΕΙΣ (N) ΣΤΟ ΕΔΑΦΟΣ. ΟΙ ΑΓΚΥΡΩΣΕΙΣ ΕΧΟΥΝ ΣΧΕΔΙΑΣΤΕΙ ΓΙΑ ΝΑ ΣΤΕΡΕΩΝΟΥΝ ΤΟ ΤΡΑΜΠΟΛΙΝΟ ΚΑΙ ΝΑ ΜΕΙΩΝΟΥΝ ΤΟΝ ΚΙΝΔΥΝΟ ΜΕΤΑΚΙΝΗΣΗΣ ΤΟΥ ΤΡΑΜΠΟΛΙΝΟΥ ΟΤΑΝ ΦΥΣΑΕΙ Ή ΟΤΑΝ ΧΡΗΣΙΜΟΠΟΙΕΙΤΑΙ.
- RU** Завершите установку батута, закрепив анкеры (N) на земле. Анкеры предназначены для крепления батута и снижения риска перемещения батута в ветреную погоду или при использовании.
- PL** Zakończ instalację trampoliny, mocując kotwy (N) do podłoża. Kotwice mają na celu zabezpieczenie trampoliny i zmniejszenie ryzyka przesuwania się trampoliny podczas wietrznej pogody lub gdy jest ona używana.
- HU** Fejezze be a trambulín felszerelését a horgonyzó elemek (N) földhöz rögzítésével. A horgonyzó elemeket úgy tervezték, hogy rögzítsék a trambulint, és csökkentsek a trambulín elmozdulásának kockázatát szeles időben vagy használat közben.
- SV** Slutför installationen av studs mattan genom att fästa förankringarna (N) i marken. Förankringarna är utformade för att säkra studs mattan och minska risken för att studs mattan flyttar på sig när det blåser eller när den används.

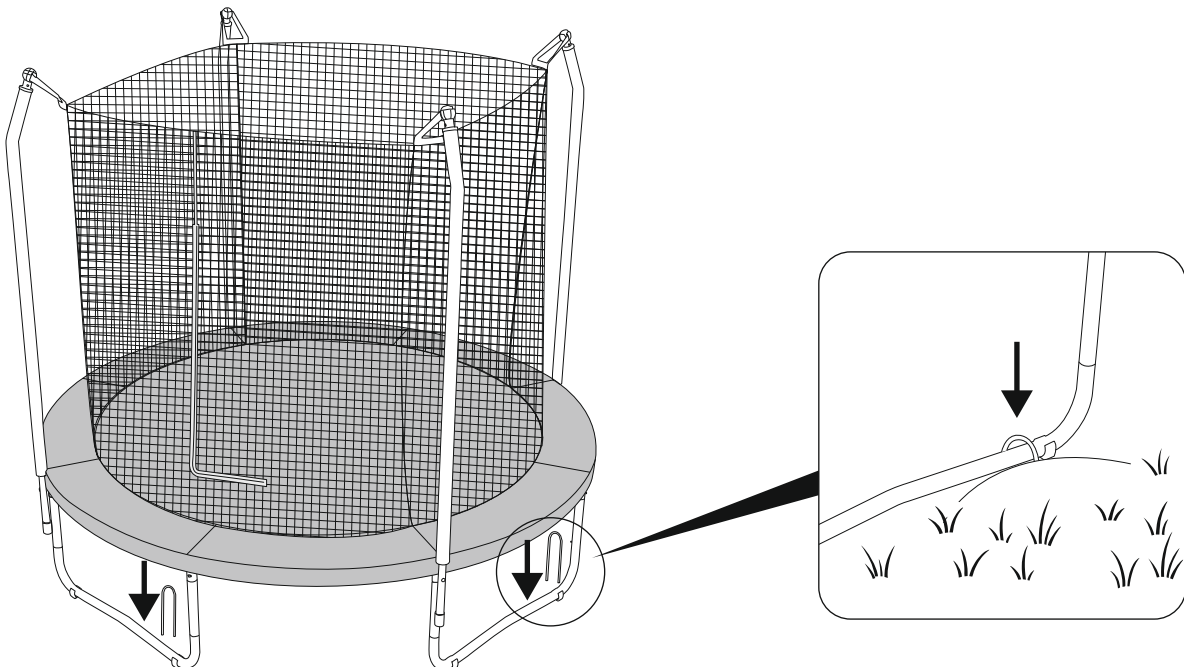

# USE INSTRUCTIONS

## FUNDAMENTAL TRAMPOLINE SKILLS

Trampolining is a fun and engaging activity that requires some basic knowledge of steps and bounces. To get started, we suggest you follow the lessons outlined here.

Before you begin your trampoline journey, it's essential that you read and fully understand all the safety guidelines. It is also necessary for the supervisor to have a complete lesson with the user regarding body mechanics, proper posture, and the guidelines governing trampoline usage. This lesson should be complemented by a demonstration of the correct procedures to be followed.

**IMPORTANT:** Do not jump with shoes. It can damage the trampoline mat and increase injury risk. We suggest jumping with bare feet or wearing non-slip socks.

**IMPORTANT:** Before starting the lesson, demonstrate and practice proper techniques for safely mounting and dismounting the enclosure netting.

### Lesson One - Feet Drop

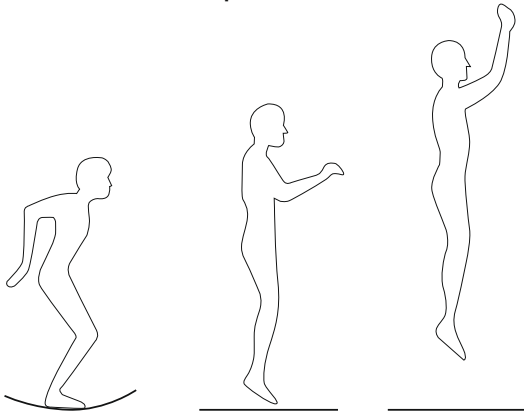

1. Bounce from a standing position, keep your head upright and your eyes focused on the frame pad.
2. Swing your arms forward and upward in a circular motion.
3. While in the air, bring your feet together and point your toes downward.
4. When landing on the mat, maintain a shoulder-width distance between your feet.

### Lesson Two - Hand and Knee Drop

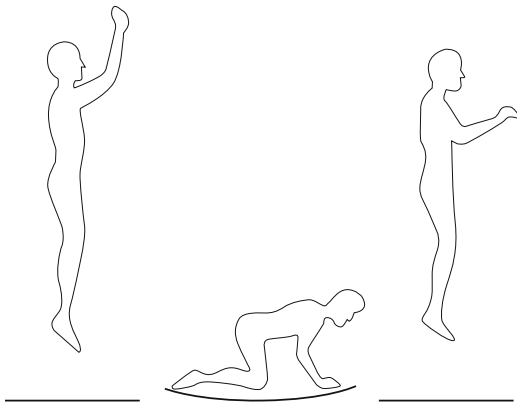

1. Bounce from a standing position, and keep your eyes focused on the frame pad.
2. Land on the mat on your hands and knees.
3. Push yourself up with your hands back to the standing position.

### Lesson Three - Knee Drop

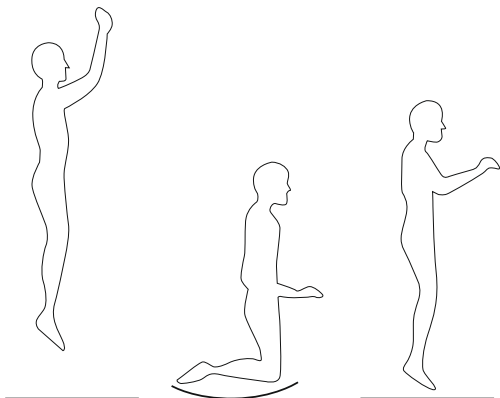

1. Bounce from a standing position, and keep your eyes focused on the frame pad.
2. Land on the mat on your knees, keeping your back straight and your body upright.
3. Come back up to the standing position.

# USE INSTRUCTIONS

## Lesson Four - Seat Drop

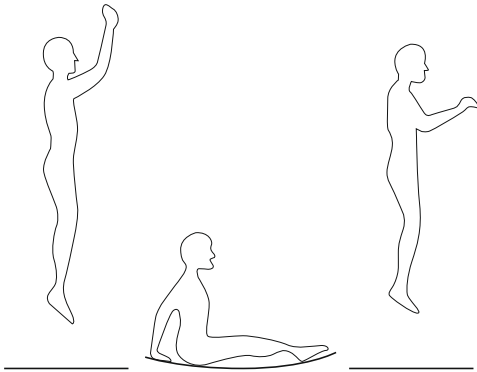

1. Bounce from a standing position, and keep your eyes focused on the frame pad.
2. Land in a seated position with your legs parallel to the mat.
3. Put your hands on the mat beside your hips.
4. Push yourself up with your hands back to the standing position.

## Lesson Five - Front Drop

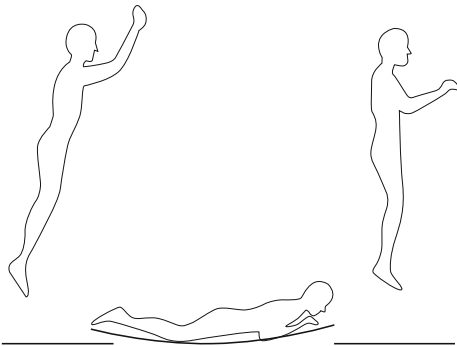

1. Start from a low bounce from a standing position and land on the mat on your stomach.
2. Keep your head up and your arms extended forward on the mat.
3. Push yourself up with your arms back to the standing position.

## Lesson Six - Back Drop

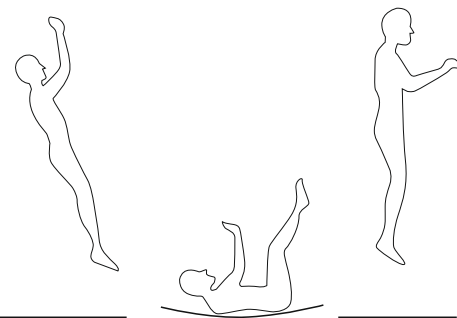

1. Start from a low bounce from a standing position and land on the mat on your back.
2. Keep your chin forward on your chest as you land.
3. Kick forward and push yourself up with your legs back to the standing position.

Congrats! You have learned each of the above lessons. We encourage you to design and figure out your routine during the trampoline journey, paying attention to good form. The supervisor may judge or grade users and arrange groups for further instruction accordingly.

## MAINTENANCE INSTRUCTIONS

Before every use, check every part of the trampoline, such as the springs, trampoline legs, and enclosure net. The legs should be locked securely in place, all the springs attached to the frame, and there should be no tears in the enclosure net. The trampoline could become dangerous if these checks are not carried out. The net should be replaced every 2 to 3 years. If any part becomes damaged or worn, please stop using the trampoline immediately until this part is replaced with authorized Bestway parts.

If you need to move the trampoline, two or more people are required to lift the trampoline from the ground. Do not drag the trampoline. Failure to follow these instructions may result in damage, which will not be considered a manufacturer defect and will void the warranty and any service claims.

If you need to remove the trampoline, it is recommended to disassemble the trampoline and then reassemble it in the new location.

Remove debris from the jumping mat before every use. Remove the net from the posts and sweep away debris or zip down the enclosure net and blow away debris with a leaf blower. If there is something sticking to the mat, we suggest using a cotton cloth to gently clean it. Do not use any abrasive brushes or tools to avoid damaging the mat.

## DISASSEMBLY & STORAGE INSTRUCTIONS

- If you need to disassemble the trampoline, please follow the assembly instructions in reverse and take special care to retain all parts. Retain original packaging for transport purposes.
- Do not attempt to disassemble any frame components until all the springs and the trampoline mat have been removed.
- Use gloves (not included) to avoid injury.

When disassembling the springs,

- Use the QuickSpring™ Trampoline Tool (J) to pull out the P4 end of the spring from the slot in the frame.
- Lift the spring with the help of the other hand until the P4 end is detached.



*Feel free to scan the QR Code for the disassembly clip of this section!*

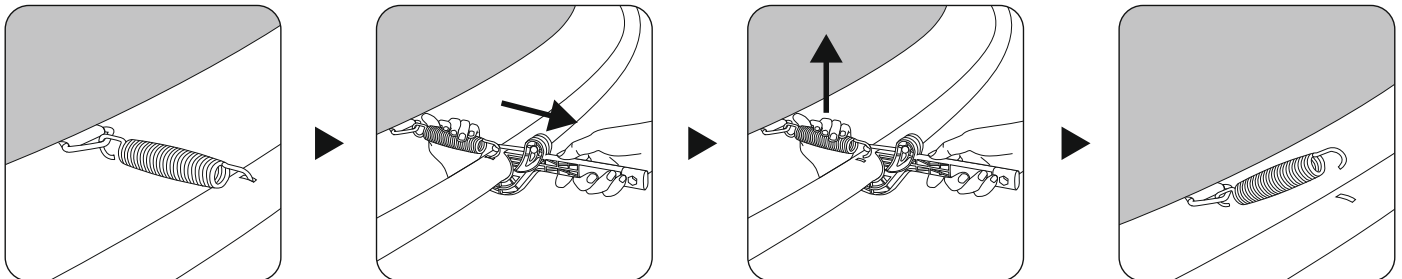

### Cleaning

After use, gently clean the mat with a soft, cotton cloth. Do not use any abrasive brushes or tools to avoid damage.

### Storage

The trampoline and enclosure net must be stored away during harsh weather conditions, including extreme wind, heat, and freezing temperatures. Always store the trampoline and enclosure net when not in use and secure from unauthorized uses.

## WARRANTY TERMS

For support and product registration, please visit [bestwaycorp.com/support](http://bestwaycorp.com/support).

# INSTRUÇÕES DE UTILIZAÇÃO

## HABILIDADES FUNDAMENTAIS EM TRAMPOLIM

O trampolim é uma atividade divertida e envolvente que requer alguns conhecimentos básicos sobre passos e saltos. Para começar, sugerimos que siga as lições descritas aqui.

Antes de iniciar a sua jornada no trampolim, é essencial que leia e compreenda totalmente todas as diretrizes de segurança. É também necessário que o supervisor tenha uma aula completa com o utilizador sobre a mecânica corporal, a postura correta e as diretrizes que regem a utilização do trampolim. Esta aula deve ser complementada com uma demonstração dos procedimentos corretos a seguir.

**IMPORTANTE:** Não saltar com sapatos. Pode danificar o tapete do trampolim e aumentar o risco de lesões. Sugerimos que salte com os pés descalços ou com meias antiderrapantes.

**IMPORTANTE:** Antes de iniciar a aula, demonstrar e praticar as técnicas correctas para montar e desmontar com segurança a rede do compartimento.

### Primeira lição - Queda em Pé

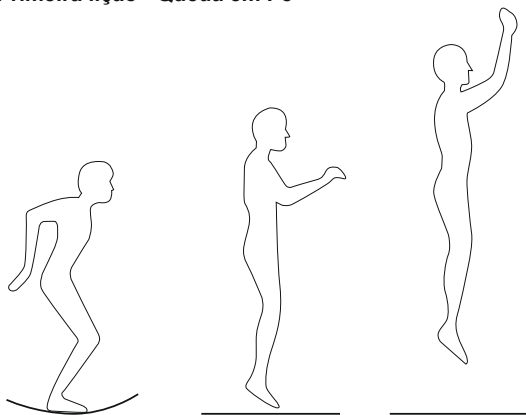

1. Salte a partir de uma posição de pé, mantenha a cabeça erguida e os olhos focados na almofada da estrutura.
2. Balance os braços para a frente e para cima num movimento circular.
3. Enquanto estiver no ar, junte os pés e aponte os dedos dos pés para baixo.
4. Ao pousar no tapete, mantenha uma distância à largura dos ombros entre os pés.

### Lição 2 - Queda com Mãos e Joelhos

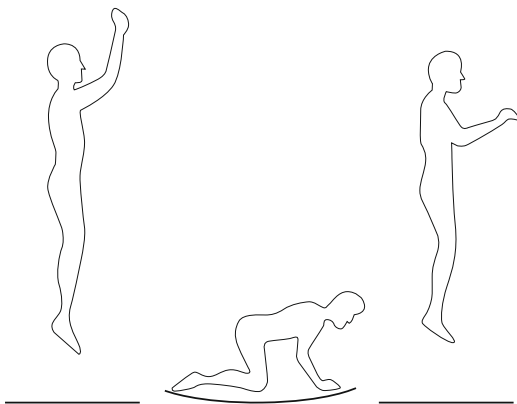

1. Salte a partir de uma posição de pé e mantenha os olhos focados na base da estrutura.
2. Pouse no tapete com as mãos e os joelhos.
3. Empurre-se para cima com as mãos e volte à posição de pé.

### Lição Três - Queda com Joelhos

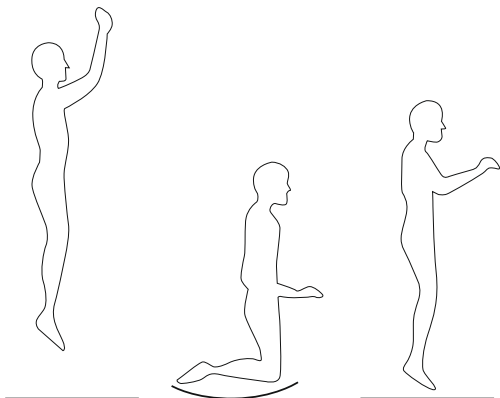

1. Salte a partir de uma posição de pé e mantenha os olhos focados na base da estrutura.
2. Pouse no tapete de joelhos, mantendo as costas direitas e o corpo ereto.
3. Volte para a posição de pé.



# INSTRUÇÕES DE UTILIZAÇÃO

## Lição Quatro - Queda Sentado

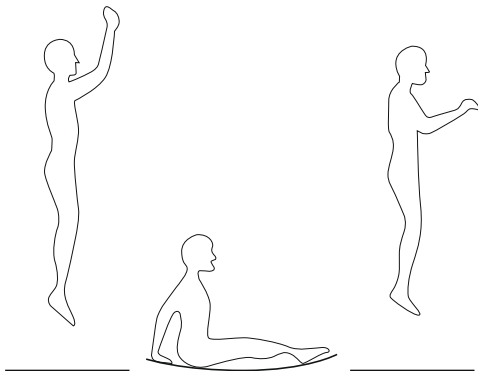

1. Salte a partir de uma posição de pé e mantenha os olhos focados na base da estrutura.
2. Pouse numa posição sentada com as pernas paralelas ao tapete.
3. Coloque as mãos no tapete ao lado das ancas.
4. Empurre-se para cima com as mãos e volte à posição de pé.

## Lição Cinco - Queda Frontal

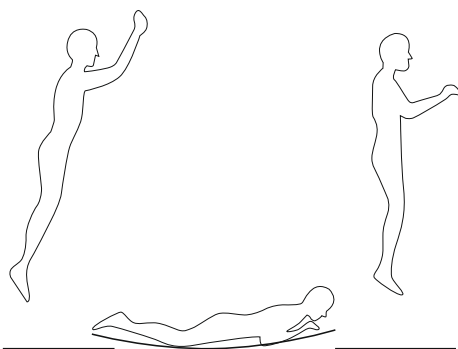

1. Comece com um salto baixo a partir de uma posição de pé e pouse no tapete de barriga para baixo.
2. Mantenha a cabeça erguida e os braços estendidos para a frente no tapete.
3. Empurre-se para cima com os braços e volte à posição de pé.

## Lição Seis - Queda de Costas

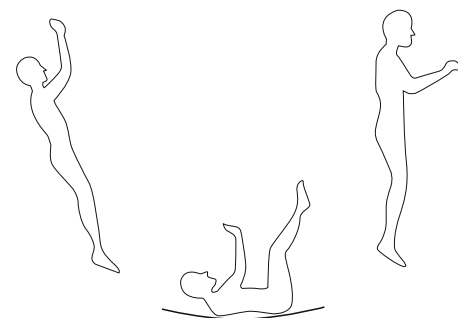

1. Comece com um salto baixo a partir de uma posição de pé e pouse no tapete de costas.
2. Mantenha o queixo à frente do peito ao pousar.
3. Dê um pontapé para a frente e empurre-se para cima com as pernas, voltando à posição de pé.

Parabéns! Aprendeu cada uma das lições acima. Encorajamo-lo a criar e a definir a sua rotina durante a sua jornada no trampolim, prestando atenção à boa forma. O supervisor pode julgar ou classificar os utilizadores e organizar grupos para mais instruções em conformidade.

## INSTRUÇÕES DE MANUTENÇÃO

Antes de cada utilização, verifique todas as partes do trampolim, como as molas, as pernas do trampolim e a rede de proteção. As pernas devem estar bem fixas no sítio, todas as molas devem estar presas à estrutura e não deve haver rasgões na rede de proteção. O trampolim pode tornar-se perigoso se estas verificações não forem efetuadas. A rede deve ser substituída de 2 em 2 ou de 3 em 3 anos. Se alguma peça ficar danificada ou desgastada, pare de usar o trampolim imediatamente até que essa peça seja substituída por peças Bestway autorizadas.

Se for necessário transportar o trampolim, são necessárias duas ou mais pessoas para o levantar do chão. Não arraste o trampolim. O não cumprimento destas instruções pode resultar em danos, que não serão considerados um defeito de fabrico e anularão a garantia e quaisquer reclamações de serviço.

Se for necessário remover o trampolim, recomenda-se a desmontagem do trampolim e a sua posterior montagem no novo local.

Retirar os detritos do tapete de saltos antes de cada utilização. Retire a rede dos postes e varra os detritos ou feche a rede de proteção e remova os detritos com um soprador de folhas. Se houver algo agarrado ao tapete, sugerimos que utilize um pano de algodão para o limpar suavemente. Não utilize escovas ou ferramentas abrasivas para não danificar o tapete.

## INSTRUÇÕES DE DESMONTAGEM E ARMAZENAMENTO

- Se for necessário desmontar o trampolim, siga as instruções de montagem no sentido inverso e tenha especial cuidado para conservar todas as peças. Conserve a embalagem original para efeitos de transporte.
- Não tente desmontar nenhum componente da estrutura até que todas as molas e o tapete do trampolim tenham sido removidos.
- Utilize luvas (não incluídas) para evitar ferimentos.

Ao desmontar as molas,

- Utilize a Ferramenta de Trampolim QuickSpring™ (J) para retirar a extremidade P4 da mola da ranhura na estrutura.
- Levantar a mola com a ajuda da outra mão até que a extremidade P4 se solte.



*Não hesite em digitalizar o código QR para obter o clip de desmontagem desta secção!*

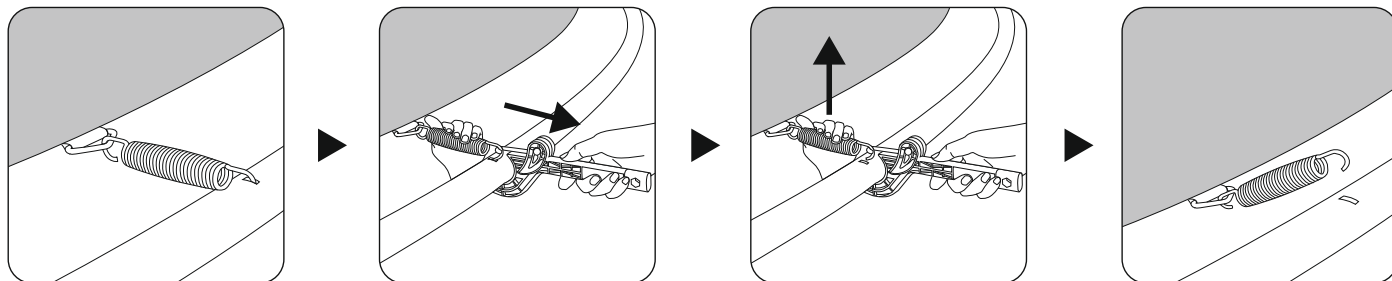

### LIMPEZA

Após a utilização, limpar suavemente o tapete com um pano macio de algodão. Não utilize escovas ou ferramentas abrasivas para evitar danos.

### ARMAZENAMENTO

O trampolim e a rede de proteção devem ser guardados durante condições climáticas adversas, incluindo vento, calor e temperaturas negativas extremas.

Guarde sempre o trampolim e a rede de proteção quando não estiverem a ser utilizados e proteja-os de utilizações não autorizadas.

## TERMOS DE GARANTIA

Para obter suporte e registo de produtos, visite [bestwaycorp.com/support](http://bestwaycorp.com/support).

# INSTRUCCIONES DE USO

## HABILIDADES FUNDAMENTALES PARA LA CAMA ELÁSTICA

El trampolín es una actividad divertida y atractiva que requiere unos conocimientos básicos sobre los pasos y los rebotes. Para empezar, le sugerimos que siga las lecciones que aquí se describen.

Antes de comenzar su experiencia con la cama elástica, es esencial que lea y comprenda completamente todas las directrices de seguridad. También es necesario que el supervisor tenga una lección completa con el usuario sobre la mecánica corporal, la postura correcta y las directrices que rigen el uso de la cama elástica. Esta lección debe complementarse con una demostración de los procedimientos correctos a seguir.

**IMPORTANTE:** No salte con zapatos. Puede dañar la esterilla elástica y aumentar el riesgo de lesiones. Le sugerimos que salte con los pies descalzos o con calcetines antideslizantes.

**IMPORTANTE:** Antes de empezar la clase, demuestre y practique las técnicas adecuadas para montar y desmontar la red de la carpa de forma segura.

### Lección uno - Caída de pies

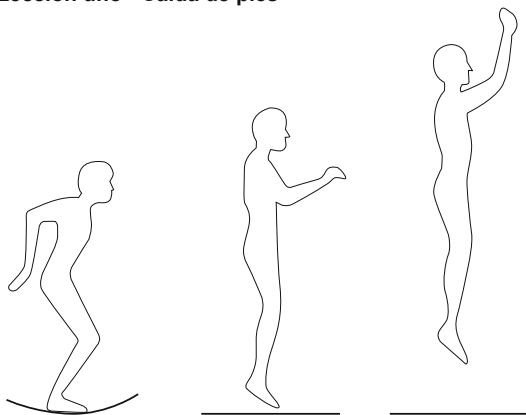

1. Salte de pie, mantenga la cabeza erguida y los ojos fijos en la esterilla elástica.
2. Balancee los brazos hacia delante y hacia arriba en un movimiento circular.
3. Mientras está en el aire, junte los pies y apunte los dedos hacia abajo.
4. Al aterrizar en la esterilla elástica, mantenga una distancia entre los pies del ancho de los hombros.

### Lección dos - Caída de manos y rodillas

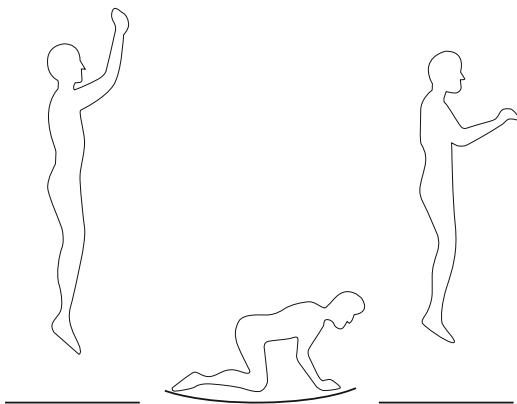

1. Salte de pie y mantenga la vista fija en la esterilla elástica.
2. Aterrice en la esterilla sobre las manos y las rodillas.
3. Empújese con las manos para volver a ponerse de pie.

### Lección tres - Caída de rodillas

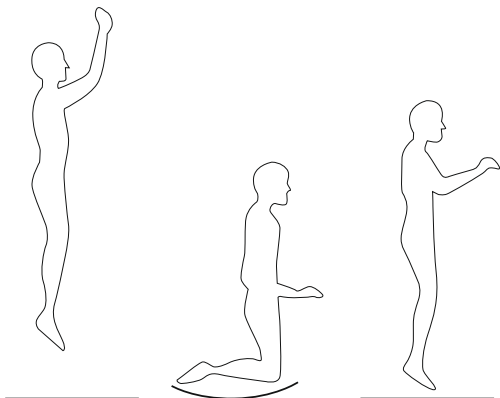

1. Salte de pie y mantenga la vista fija en la esterilla elástica.
2. Aterrice en la esterilla de rodillas, manteniendo la espalda recta y el cuerpo erguido.
3. Vuelva a ponerse de pie.

# INSTRUCCIONES DE USO

## Lección cuatro - Caída sentado

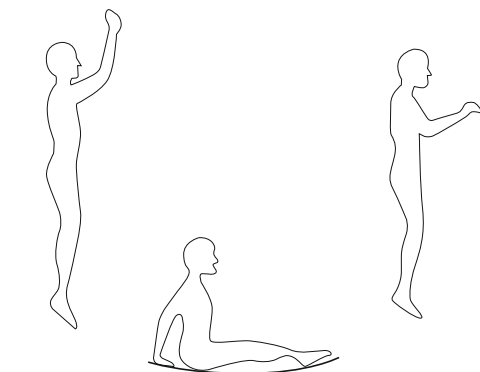

1. Salte de pie y mantenga la vista fija en la esterilla elástica.
2. Colóquese en posición sentada con las piernas paralelas a la esterilla.
3. Ponga las manos en la esterilla junto a las caderas.
4. Empújese con las manos para volver a ponerse de pie.

## Lección cinco - Caída frontal

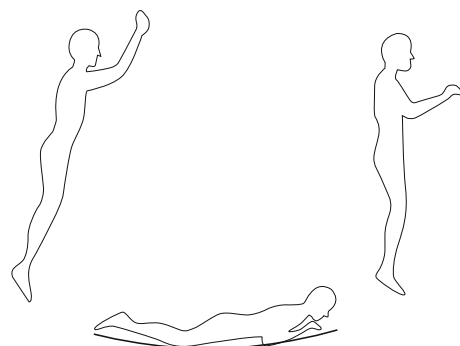

1. Salte de pie y aterrice en la esterilla sobre su estómago.
2. Mantenga la cabeza erguida y los brazos extendidos hacia delante sobre la esterilla.
3. Empújese hacia arriba con los brazos hasta ponerse de pie.

## Lección seis - Caída de espaldas

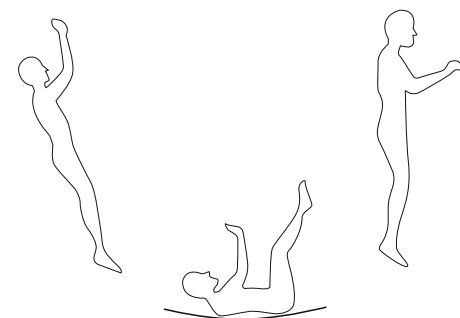

1. Empiece con un rebote bajo desde una posición de pie y aterrice en la esterilla sobre la espalda.
2. Mantenga la barbilla hacia delante sobre el pecho mientras aterrizas.
3. Dé una patada hacia delante y empújese con las piernas para volver a ponerse de pie.

¡Enhorabuena! Ha aprendido cada una de las lecciones anteriores. Le animamos a que diseñe y defina sus propios movimientos mientras salta en la cama elástica, prestando atención a no salirse de lo recomendado. Quien supervise podrá juzgar o calificar a los usuarios y organizar grupos para una mejor supervisión.

## INSTRUCCIONES DE MANTENIMIENTO

Antes de cada uso, compruebe cada parte de la cama elástica, como los muelles, las patas de la cama elástica y la red de protección. Las patas deben estar bien bloqueadas en su sitio, todos los muelles sujetos al armazón y no debe haber desgarrones en la red de protección. La cama elástica podría resultar peligrosa si no se realizan estas comprobaciones. La red debe sustituirse cada 2 o 3 años. Si alguna pieza se daña o desgasta, deje de utilizar la cama elástica de inmediato hasta que dicha pieza sea sustituida por piezas autorizadas Bestway.

Si necesita mover la cama elástica, se necesitan dos o más personas para levantarla del suelo. No arrastre la cama elástica. El incumplimiento de estas instrucciones puede provocar daños, que no se considerarán un defecto del fabricante y anularán la garantía y cualquier reclamación de servicio.

Si necesita desmontar la cama elástica, se recomienda desmontarla y volver a montarla en la nueva ubicación.

Retire los residuos de la esterilla de salto antes de cada uso. Retire la red de los postes y barra los residuos o baje la cremallera de la red del recinto y sople los residuos con un soplador de hojas. Si hay algo pegado a la esterilla, le sugerimos que utilice un paño de algodón para limpiarla suavemente. No utilice cepillos ni herramientas abrasivas para no dañar la esterilla.

## INSTRUCCIONES DE DESMONTAJE Y ALMACENAMIENTO

- Si necesita desmontar la cama elástica, siga las instrucciones de montaje en orden inverso y preste especial atención para no perder ninguna pieza. Conserve el embalaje original para el transporte.
- No intente desmontar ningún componente del armazón hasta haber retirado todos los muelles y la esterilla de la cama elástica.
- Utilice guantes (no incluidos) para evitar lesiones.

Cuando desmonte los muelles,

- Utilice la herramienta QuickSpring™ para camas elásticas (J) para sacar el extremo P4 del muelle de la ranura del armazón.
- Levante el muelle con la ayuda de la otra mano hasta que se suelte el extremo P4.



*No dude en escanear el código QR para ver el video de desmontaje de esta sección.*

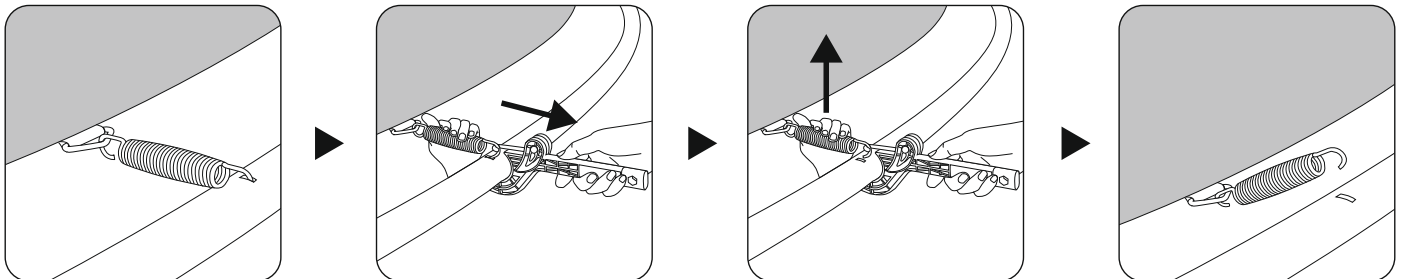

### LIMPIEZA

Después de usarla, limpie suavemente la esterilla con un paño suave de algodón. No utilice cepillos ni herramientas abrasivas para evitar daños.

### ALMACENAMIENTO

La cama elástica y la red de cerramiento deben guardarse lejos de condiciones climáticas adversas, incluyendo viento extremo, calor y temperaturas de congelación.

Guarde siempre la cama elástica y la red de cerramiento cuando no las utilice y protéjalas de usos no autorizados.

## CONDICIONES DE LA GARANTÍA

Para asistencia y registro de productos, visite [bestwaycorp.com/support](http://bestwaycorp.com/support).

# NUTZEN SIE DIE ANWEISUNGEN

## GRUNDLEGENDE TRAMPOLIN-FÄHIGKEITEN

Trampolinspringen ist eine unterhaltsame und spannende Aktivität, die einige Grundkenntnisse über Schritte und Sprünge erfordert. Für den Anfang empfehlen wir Ihnen, die hier beschriebenen Lektionen zu befolgen.

Bevor Sie beginnen, müssen Sie unbedingt alle Sicherheitsrichtlinien lesen und verstehen. Es ist auch notwendig, dass die Aufsichtsperson dem Nutzer die Körpermechanik, die richtige Körperhaltung und die Richtlinien für die Trampolinnutzung erklärt. Diese Lektion sollte durch eine Demonstration der korrekten Bewegungsabläufe ergänzt werden, die zu befolgen sind.

**WICHTIG:** Springen Sie nicht mit Schuhen. Dies kann die Trampolinmatte beschädigen und das Verletzungsrisiko erhöhen. Wir empfehlen, mit nackten Füßen oder mit rutschfesten Socken zu springen.

**WICHTIG:** Bevor Sie mit dem Training beginnen, demonstrieren und üben Sie die richtigen Techniken für die sichere Montage und Demontage des Netzes.

### Lektion Eins - Auf den Füßen landen

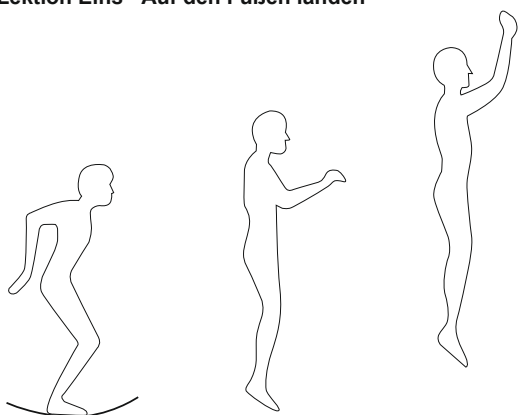

1. Springen Sie aus dem Stand, halten Sie den Kopf aufrecht und richten Sie den Blick auf das Rahmenpolster.
2. Bewegen Sie die Arme in einer kreisförmigen Bewegung nach vorne und nach oben.
3. Bringen Sie in der Luft die Füße zusammen und richten Sie die Zehen nach unten.
4. Wenn Sie auf der Matte landen, halten Sie einen schulterbreiten Abstand zwischen Ihren Füßen.

### Lektion Zwei - Auf den Händen und Knien landen

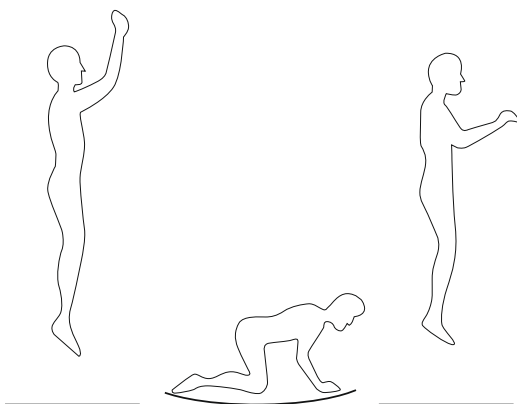

1. Springen Sie aus dem Stand und halten Sie Ihren Blick auf das Rahmenpolster gerichtet.
2. Landen Sie auf der Matte auf Händen und Knien.
3. Drücken Sie sich mit den Händen wieder in den Stand hoch.

### Lektion Drei - Auf den Knien landen

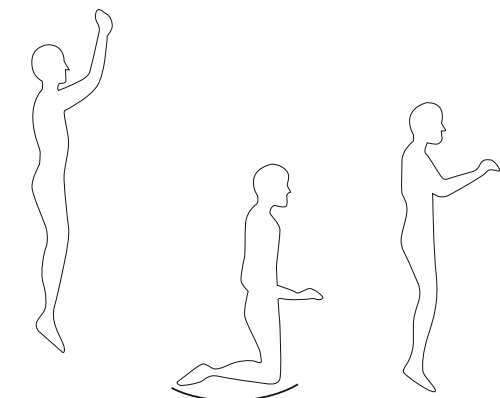

1. Springen Sie aus dem Stand und halten Sie Ihren Blick auf das Rahmenpolster gerichtet.
2. Landen Sie auf der Matte auf den Knien, halten Sie den Rücken gerade und den Körper aufrecht.
3. Nehmen Sie wieder die stehende Position ein.

# NUTZEN SIE DIE ANWEISUNGEN

## Lektion Vier - In einer Sitzposition landen

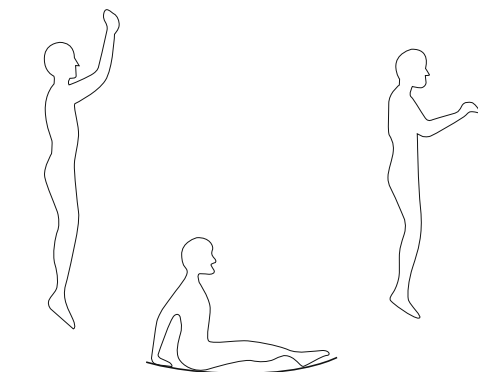

1. Springen Sie aus dem Stand und halten Sie Ihren Blick auf das Rahmenpolster gerichtet.
2. Landen Sie in einer sitzenden Position mit den Beinen parallel zur Matte.
3. Legen Sie die Hände neben den Hüften auf die Matte.
4. Drücken Sie sich mit den Händen wieder in den Stand hoch.

## Lektion Fünf - Auf dem Bauch landen

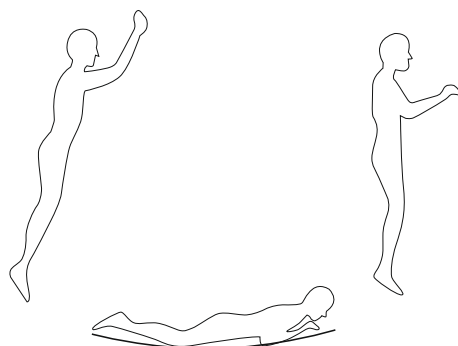

1. Beginnen Sie aus dem Stand mit einem niedrigen Sprung und landen Sie mit dem Bauch auf der Matte.
2. Halten Sie den Kopf oben und die Arme nach vorne gestreckt.
3. Drücken Sie sich mit den Armen wieder in den Stand hoch.

## Lektion Sechs - Auf dem Rücken landen

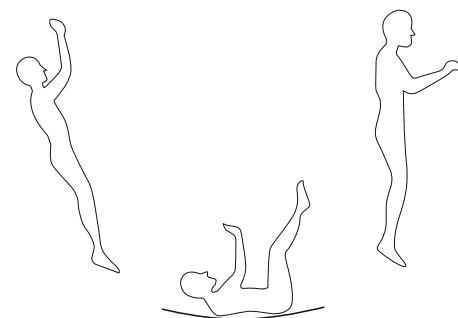

1. Starten Sie aus dem Stand mit einem niedrigen Sprung und landen Sie in Rückenlage auf der Matte.
2. Legen Sie Ihr Kinn bei der Landung nach vorne auf die Brust.
3. Treten Sie nach vorne und drücken Sie sich mit den Beinen wieder in den Stand hoch.

Herzlichen Glückwunsch! Sie haben jede der oben genannten Lektionen kennengelernt. Wir ermutigen Sie, während der Nutzung des Trampolins Ihre eigene Routine zu entwerfen. Die Aufsichtsperson kann die Nutzer einstufen oder bewerten und dementsprechend Gruppen für weitere Trainings zusammenstellen.



## WARTUNG

Überprüfen Sie vor jedem Gebrauch alle Teile des Trampolins, wie z. B. die Federn, die Trampolinbeine und das Netz. Die Beine müssen sicher eingerastet sein, alle Federn müssen am Rahmen befestigt sein, und das Netz darf keine Risse aufweisen. Das Trampolin könnte zu einer Gefahr werden, wenn diese Kontrollen nicht durchgeführt werden. Das Netz sollte alle 2 bis 3 Jahre ausgetauscht werden. Wenn ein Teil beschädigt oder abgenutzt ist, stellen Sie bitte die Benutzung des Trampolins sofort ein, bis diese Komponente durch offizielle Ersatzteile von Bestway® ersetzt wurde.

Wenn Sie das Trampolin bewegen wollen, sind zwei oder mehr Personen erforderlich, um das Trampolin vom Boden zu heben. Ziehen Sie das Trampolin nicht. Die Nichtbeachtung dieser Anweisungen kann zu Schäden führen, die nicht als Herstellermangel gelten und zum Erlöschen der Garantie und jeglicher Serviceansprüche führen.

Wenn Sie das Trampolin abbauen müssen, ist es empfehlenswert, das Trampolin zu demontieren und am neuen Standort wieder zusammenzubauen.

Entfernen Sie vor jeder Benutzung Verschmutzungen von der Sprungmatte. Entfernen Sie das Netz von den Pfosten und fegen Sie die Verunreinigungen weg oder ziehen Sie den Reißverschluss des Netzes herunter und blasen Sie die Verunreinigungen mit einem Dauergebläse weg. Wenn etwas an der Matte haften bleibt, empfehlen wir, sie mit einem Baumwolltuch vorsichtig zu reinigen. Verwenden Sie keine scheuernden Bürsten oder Werkzeuge, um die Matte nicht zu beschädigen.

## DEMONTAGE & LAGERUNG

- Wenn Sie das Trampolin abbauen, befolgen Sie bitte die Aufbauanleitung in umgekehrter Reihenfolge und achten Sie besonders darauf, dass keine Teile verloren gehen. Bewahren Sie die Originalverpackung für Transportzwecke auf.
- Versuchen Sie nicht, die Rahmenteile zu demontieren, bevor Sie alle Federn und die Trampolinmatte entfernt haben.
- Tragen Sie Handschuhe (nicht im Lieferumfang enthalten), um Verletzungen zu vermeiden.

Bei der Demontage der Federn,

- Verwenden Sie das QuickSpring™ Trampolinwerkzeug (J), um das P4-Ende der Feder aus dem Schlitz im Rahmen zu ziehen.
- Heben Sie die Feder mit Hilfe der anderen Hand an, bis das P4-Ende abgenommen ist.



*Scannen Sie den QR-Code, um den Abbau-Clip dieses Abschnitts zu sehen!*

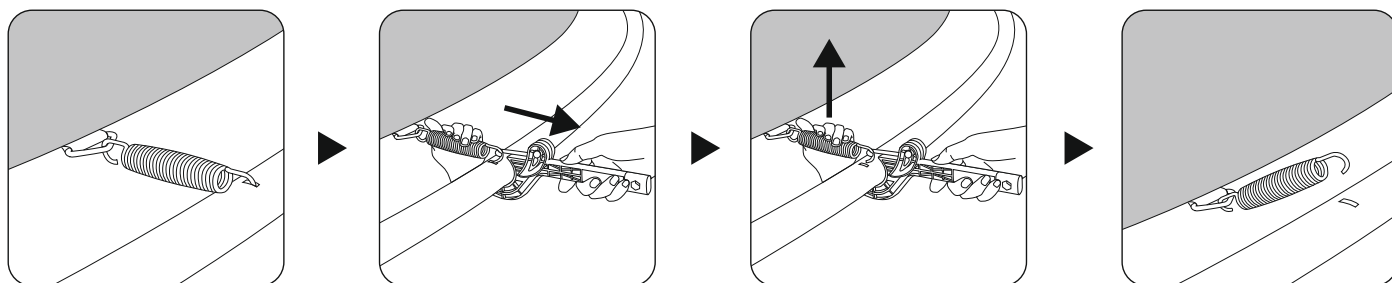

### REINIGUNG

Reinigen Sie die Matte nach dem Gebrauch vorsichtig mit einem weichen Baumwolltuch. Verwenden Sie keine scheuernden Bürsten oder Werkzeuge, um Schäden zu vermeiden.

### LAGERUNG

Das Trampolin und das Umfassungsnetz müssen bei rauen Wetterbedingungen, einschließlich extremem Wind, Hitze und Frost, an einem anderen Ort gelagert werden.

Bewahren Sie das Trampolin und das Umfassungsnetz immer auf, wenn es nicht benutzt wird, und sichern Sie es vor unbefugter Benutzung.

## GARANTIEBEDINGUNGEN

Für Unterstützung und Produktregistrierung besuchen Sie uns unter [www.bestwaycorp.com/support](http://www.bestwaycorp.com/support).

# KÄYTTÖOHJEET

## TRAMPOLIININ KÄYTÖN PERUSTAIKOT

Trampoliinilla hyppiminen on hauska ja mukaansatempaava aktiviteetti, joka edellyttää perustietoja askeleista ja pompomisista. Pääset alkuun noudattamalla tässä esitetyt oppitunteja.

Ennen kuin aloitat trampoliinin käytön, on tärkeää, että luet ja ymmärrät kaikki turvallisuusohjeet. Valvojan on pidettävä käyttäjälle täydelliset oppitunti kehon mekaniikasta, oikeasta asennosta ja trampoliinin käyttöä koskevista ohjeista. Tätä oppituntia tulisi täydentää oikeiden menettelytapojen esittelyllä.

**TÄRKEÄÄ:** Älä hypi kengät jalassa. Se voi vahingoittaa trampoliinimattoa ja lisätä loukkaantumisriskiä. Suosittelemme hyppimään paljain jaloin tai käyttämään liukumattomia sukia.

**TÄRKEÄÄ:** Esittele ja harjoittele ennen oppitunnin aloittamista asianmukaisia tekniikoita, joilla suojaverkko asennetaan ja irrotetaan turvallisesti.

### Oppitunti yksi – Perushyppy

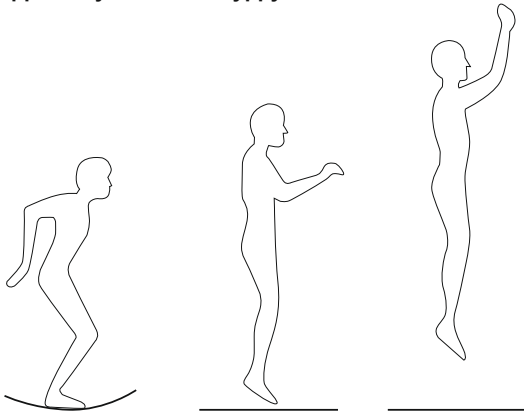

1. Hyppää seisovasta asennosta, pidä pää pystyssä ja katseesi kohdistettuna runkopehmusteeseen.
2. Heiluta käsiäsi eteenpäin ja ylöspäin ympyrässä.
3. Kun olet ilmassa, tuo jalat yhteen ja suuntaa varpaat alaspäin.
4. Kun laskeudut matolle, pidä jalat olkapäiden leveydellä toisistaan.

### Oppitunti kaksi – Pesuhyppy käsille ja polville

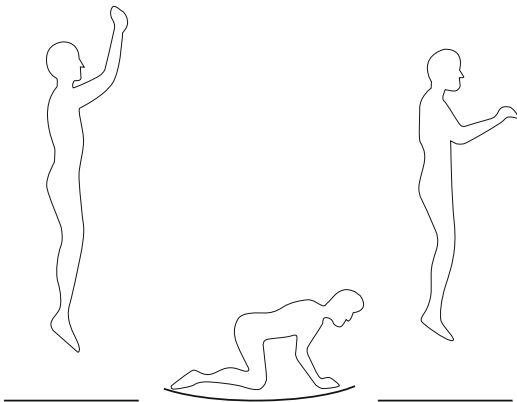

1. Hyppää seisovasta asennosta ja pidä katseesi kohdistettuna runkopehmusteeseen.
2. Laskeudu matolle käsillesi ja polvillesi.
3. Työnnä itsesi ylös käsilläsi takaisin seisoma-asentoon.

### Kolmas oppitunti – Polvihyppy

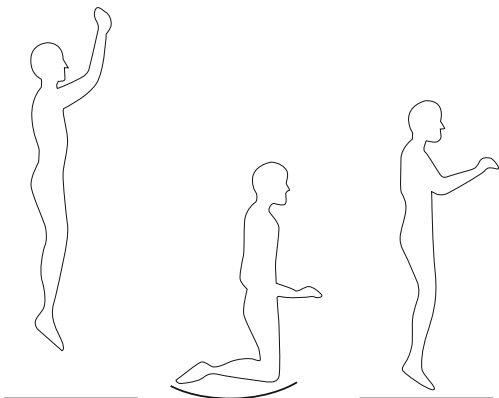

1. Hyppää seisovasta asennosta ja pidä katseesi kohdistettuna runkopehmusteeseen.
2. Laskeudu matolle polvillesi pitäen selkä suorana ja vartalo pystyssä.
3. Nouse takaisin seisoma-asentoon.

# KÄYTTÖOHJEET

## Neljäs oppitunti – Istuinhyppy

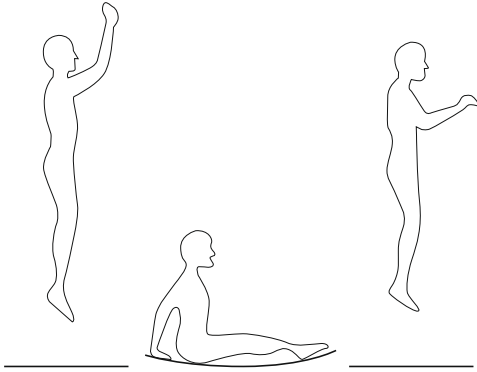

1. Hyppää seisovasta asennosta ja pidä katseesi kohdistettuna runkopehmusteeseen.
2. Laskeudu istuma-asentoon jalat maton suuntaisesti.
3. Laita kädet matolle lantion viereen.
4. Työnnä itsesi ylös käsilläsi takaisin seisoma-asentoon.

## Oppitunti viisi – Vatsahyppy

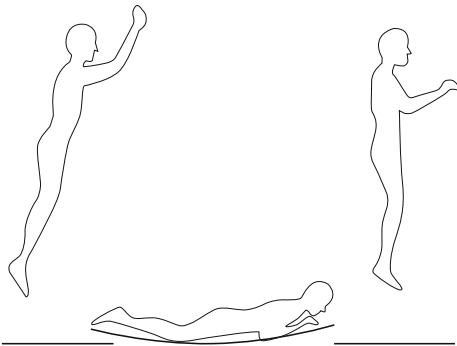

1. Aloita matalalla hypyllä seisoma-asennosta ja laskeudu matolle vatsallesi.
2. Pidä pää ylhäällä ja kädet ojennettuina eteenpäin matolla.
3. Työnnä itsesi ylös käsilläsi takaisin seisoma-asentoon.

## Oppitunti kuusi – Selkähyppy

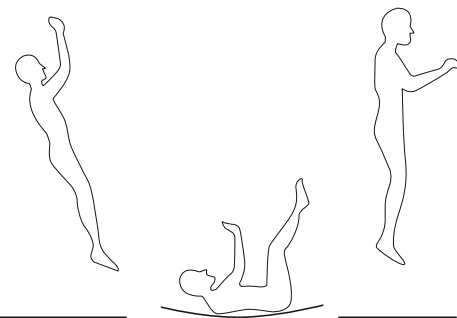

1. Aloita matalalla hypyllä seisoma-asennosta ja laskeudu matolle selällesi.
2. Pidä leuka eteenpäin rinnalla laskeutuessasi matolle.
3. Potkaise eteenpäin ja ponnista ylös jalkojesi avulla takaisin seisoma-asentoon.

Onneksi olkoon! Olet oppinut jokaisen edellä mainituista oppitunneista. Kannustamme sinua suunnittelemaan ja kehittämään rutiinejasi trampoliinin käyttöön ja muistamaan hyvän fyysisen kunnon tärkeys. Valvoja voi arvostella tai luokitella käyttäjiä ja jakaa heidät ryhmiin jatko-opetusta varten.

## HUOLTO-OHJEET

Tarkista ennen jokaista käyttökertaa trampoliinin kaikki osat, kuten jouset, trampoliinin jalat ja suojaverkko. Jalkojen on oltava tukevasti paikallaan, kaikkien jousien kiinnitettyinä runkoon, eikä suojaverkossa saa olla repeämiä. Trampoliini voi aiheuttaa vaaratilanteita, jos näitä tarkastuksia ei tehdä. Verkko on vaihdettava 2–3 vuoden välein. Jos jokin osa vaurioituu tai on kulunut, lopeta trampoliinin käyttö välittömästi, kunnes kyseinen osa on vaihdettu valtuutettuihin Bestwayn osiin.

Jos trampoliinia on siirrettävä, tarvitaan vähintään kaksi henkilöä nostamaan trampoliini maasta. Älä vedä trampoliinia. Näiden ohjeiden noudattamatta jättäminen voi aiheuttaa vaurioita, joita ei pidetä valmistajan vikana ja jotka mitätöivät takuun ja mahdolliset huoltovaatimukset.

Jos trampoliini on siirrettävä, on suositeltavaa purkaa trampoliini ja koota se sitten uudelleen uuteen paikkaan.

Poista roskat hyppymatolta ennen jokaista käyttökertaa. Irrota verkko pylväistä ja lakaise roskat pois tai vedä suojaverkko alas ja puhalla roskat pois lehtipuhaltimella. Jos mattoon on tarttunut jotain, suosittelemme puhdistamaan sen varovasti puuvillakankaalla. Älä käytä hankaavia harjoja tai työkaluja, jotta matto ei vahingoittuisi.

## PURKAMIS- JA SÄILYTYSOHJEET

- Jos sinun pitää purkaa trampoliini, noudata asennusohjeita päinvastaisessa järjestyksessä ja laita kaikki osat huolellisesti talteen. Säilytä alkuperäinen pakkaus kuljetusta varten.
- Älä yritä purkaa mitään rungon osia ennen kuin kaikki jouset ja trampoliinimatto on poistettu.
- Käytä hanskoja (eivät sisälly toimitukseen) välttääksesi vammat.

Kun purat jouset,

- käytä QuickSpring™ Trampoline Tool -työkalua (J) ja vedä jousen P4-pää ulos rungossa olevasta aukosta.
- Nosta jousta toisen käden avulla, kunnes P4-pää irtoaa.



*Voit halutessasi skannata tämän osion purkuklipin QR-koodin!*

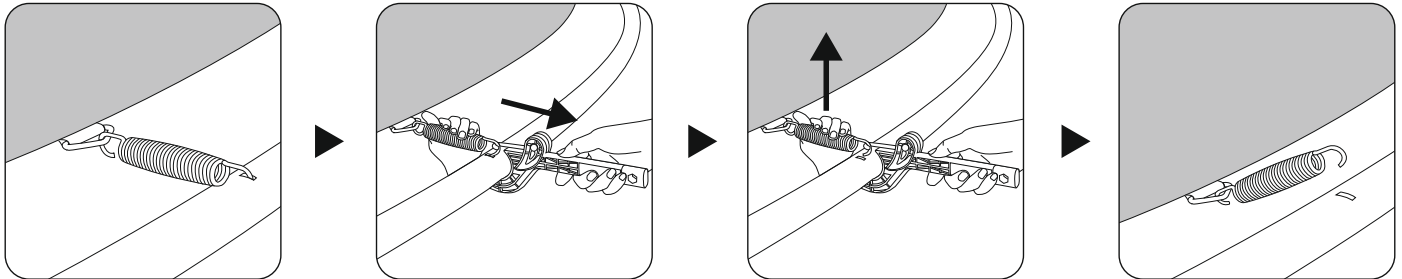

### PUHDISTUS

Puhdista matto varovasti käytön jälkeen pehmeällä puuvillakankaalla. Älä käytä hankaavia harjoja tai työkaluja, jotta matto ei vahingoittuisi.

### VARASTOINTI

Trampoliini ja suojaverkko on varastoitava ja säilytettävä poissa ankarista sääolosuhteista (kuten kova tuuli, kuumuus ja pakkanen). Varastoi trampoliini ja suojaverkko aina, kun niitä ei käytetä, ja suojaa ne luvattomalta käytöltä.

## TAKUUEHDOT

Lisätietoja tuesta ja tuotteiden rekisteröinnistä on osoitteessa [bestwaycorp.com/support](http://bestwaycorp.com/support).

# GEBRUIK DE INSTRUCTIES

## FUNDAMENTELE TRAMPOLINEVAARDIGHEDEN

Trampolinespringen is een leuke en boeiende activiteit die enige basiskennis van stappen en springen vereist. Om te beginnen, raden we u aan de hier beschreven lessen te volgen.

Voordat u met uw trampoline-avontuur begint, is het essentieel dat u alle veiligheidsrichtlijnen leest en volledig begrijpt. Het is ook noodzakelijk voor de toezichthouder om een volledige les met de gebruiker te hebben over lichaamsmechanica, de juiste houding en de richtlijnen voor het gebruik van de trampoline. Deze les moet aangevuld worden met een demonstratie van de juiste procedures die gevolgd moeten worden.

**BELANGRIJK:** Spring niet met schoenen. Dit kan de springmat beschadigen en risico op letsel verhogen. We raden aan om te springen op blote voeten of met anti-slip sokken.

**BELANGRIJK:** Voordat u de les start, demonstreer en oefen de juiste technieken om het omsluitingsnet veilig op te hangen en neer te halen.

### Les Een - Voeten Landing

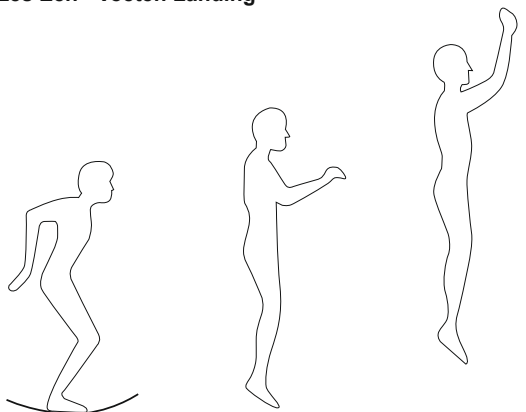

1. Spring vanuit een staande positie, houd uw hoofd rechtop en uw ogen gericht op de framebekleding.
2. Zwaai uw armen naar voren en omhoog in een cirkelvormige beweging.
3. Breng, terwijl u in de lucht bent, uw voeten naar elkaar toe en richt uw tenen naar beneden.
4. Houd bij het landen op de springmat een schouderbreedte afstand tussen uw voeten.

### Les Twee - Handen en Knieën Landing

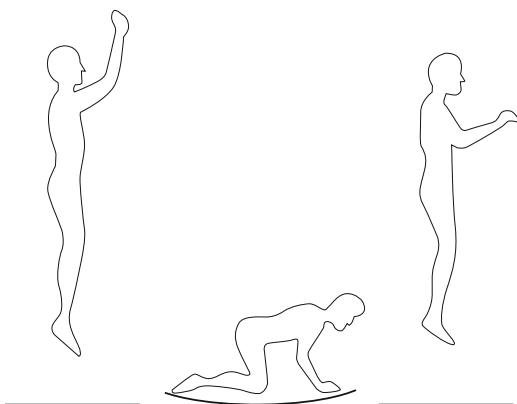

1. Spring vanuit een staande positie, en houd uw ogen gericht op de framebekleding.
2. Land op de springmat op uw handen en knieën.
3. Duw uzelf omhoog met uw handen, terug naar de staande positie.

### Les Drie - Knieën Landing

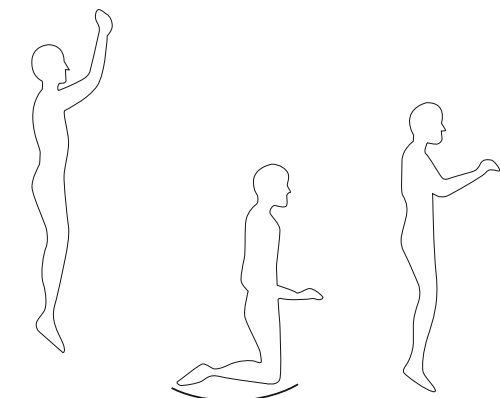

1. Spring vanuit een staande positie, en houd uw ogen gericht op de framebekleding.
2. Land op de springmat op uw knieën, met de rug recht en het lichaam rechtop.
3. Kom terug omhoog naar de staande positie.

# GEBRUIK DE INSTRUCTIES

## Les Vier - Zittende Landing

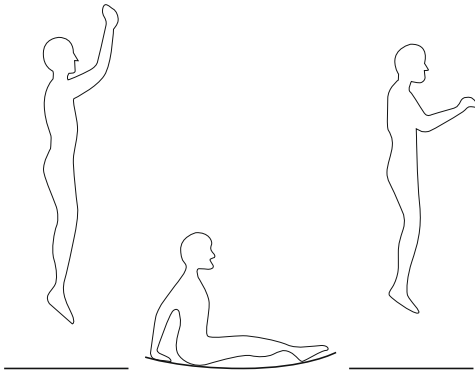

1. Spring vanuit een staande positie, en houd uw ogen gericht op de framebekleding.
2. Land in een zittende positie met uw benen parallel met de springmat.
3. Plaats uw handen op de springmat naast de heupen.
4. Duw uzelf omhoog met uw handen, terug naar de staande positie.

## Les Vijf - Buiklanding

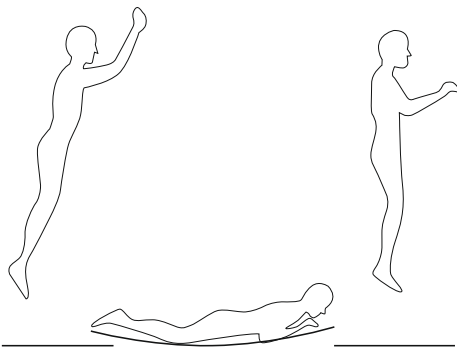

1. Begin vanuit een staande positie met een lage sprong en land op de springmat op uw buik.
2. Houd uw hoofd omhoog en uw armen gestrekt naar voren op de springmat.
3. Duw uzelf omhoog met uw armen, terug naar de staande positie.

## Les Zes - Ruglanding

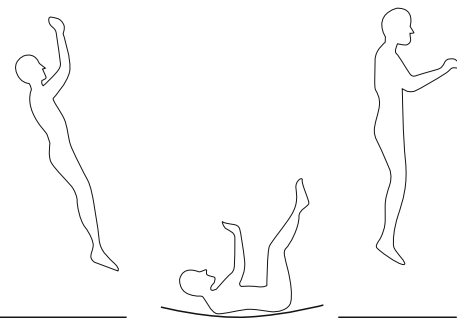

1. Begin vanuit een staande positie met een lage sprong en land op de springmat op uw rug.
2. Houd de kin naar voren op uw borst wanneer u landt.
3. Schop naar voren en duw uzelf met uw benen terug naar de staande positie.

Gefeliciteerd! U heeft nu alle bovenstaande lessen geleerd. We moedigen u aan om uw eigen routine te ontwerpen en uit te werken tijdens het avontuur op de trampoline, met aandacht voor een goede houding. De toezichthouder kan de vaardigheden van de gebruikers beoordelen en groepen maken voor verdere instructie waar nodig.

## ONDERHOUDSINSTRUCTIES

Controleer voor elk gebruik elk onderdeel van de trampoline, zoals de veren, de poten en het omsluitingsnet. De poten moeten stevig vast zitten, de veren goed aan het frame zitten en er mogen geen scheuren in het omsluitingsnet zijn. De trampoline zou gevaarlijk kunnen worden indien deze controles niet uitgevoerd worden. Het net moet elke 2 tot 3 jaar vervangen worden. Indien enig onderdeel beschadigd of versleten is, stop dan onmiddellijk met het gebruik van de trampoline tot dit onderdeel vervangen is met door Bestway goedgekeurde onderdelen.

Indien u de trampoline moet verplaatsen, zijn er twee of meer personen nodig om de trampoline op te tillen. Sleep de trampoline niet. Indien deze instructies niet gevolgd worden, kan er schade ontstaan, wat niet als fabricagefout gezien zal worden, waardoor de garantie en serviceclaims niet van toepassing zijn.

Indien u de trampoline moet verwijderen, wordt het aangeraden om de trampoline te demonteren en in de nieuwe locatie weer te monteren.

Verwijder voor elk gebruik enig vuil van de springmat. Haal het net van de palen en veeg enig vuil weg of rits het omsluitingsnet open en blaas het vuil weg met een bladblazer. Als er iets aan de springmat blijft kleven, raden we aan om het voorzichtig met een katoenen doek schoon te maken. Gebruik geen schurende borstels of gereedschap om beschadiging van de springmat te voorkomen.

## DEMONTAGE & OPBERGING INSTRUCTIES

- Als u de trampoline moet demonteren, volg dan de montage-instructies in omgekeerde volgorde en let er goed op dat alle onderdelen bewaard blijven. Bewaar de originele verpakking voor transportdoeleinden.
- Probeer nooit de framecomponenten te demonteren tot alle veren en de springmat verwijderd zijn.
- Gebruik handschoenen (niet inbegrepen) om letsel te voorkomen.

Tijdens het demonteren van de veren,

- Gebruik het QuickSpring™ Trampoline Werktuig (J) om het P4 einde van de veer uit de frameopening te halen.
- Til de veer op met behulp van de andere hand tot het P4 einde losgemaakt is.



*Scan de QR-code voor een demontage clip van deze sectie.*

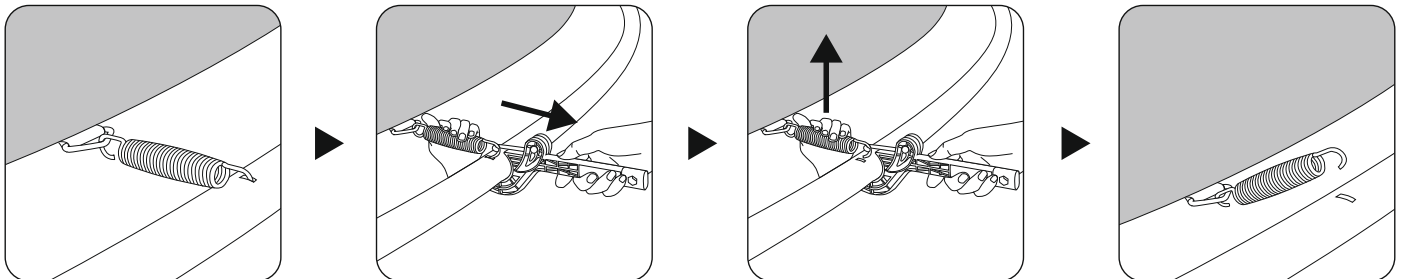

### Reiniging

Na gebruik, reinig de springmat voorzichtig met een zachte katoenen doek. Gebruik nooit schurende borstels of gereedschap om schade te voorkomen.

### OPSLAG

De trampoline en het omsluitingsnet moeten opgeborgen worden tijdens harde weersomstandigheden, waaronder extreme wind, hitte en bevriezende temperaturen.

Berg de trampoline en het omsluitingsnet op wanneer het niet in gebruik is, en beveilig het tegen ongeoorloofd gebruik.

## GARANTIEVOORWAARDEN

Voor hulp en productregistratie, bezoek [bestwaycorp.com/support](http://bestwaycorp.com/support).



# ISTRUZIONI PER L'USO

## FONDAMENTI DELL'UTILIZZO DEL TAPPETO ELASTICO

Allenarsi utilizzando un tappeto elastico è una attività divertente e coinvolgente che tuttavia richiede l'apprendimento di alcune tecniche di base. Per iniziare, si consiglia di seguire le lezioni illustrate qui di seguito.

Prima di iniziare è essenziale aver letto e compreso appieno tutte le linee guida sulla sicurezza. È inoltre necessario che la persona incaricata di supervisionare l'uso del tappeto elastico tenga una lezione completa sulla meccanica del corpo, sulla postura corretta e sulle linee guida che regolano l'uso del tappeto elastico. Questa lezione dovrebbe essere completata da una dimostrazione delle procedure corrette da seguire.

**IMPORTANTE:** non indossare scarpe. Possono danneggiare il tappeto elastico e aumentare il rischio di infortunio. Si consiglia di saltare a piedi nudi o con calze antiscivolo.

**IMPORTANTE:** prima di iniziare la lezione, è necessario mostrare agli utenti la tecnica corretta per salire e scendere dal tappeto utilizzando la rete di protezione

### Lezione n. 1: salto in piedi

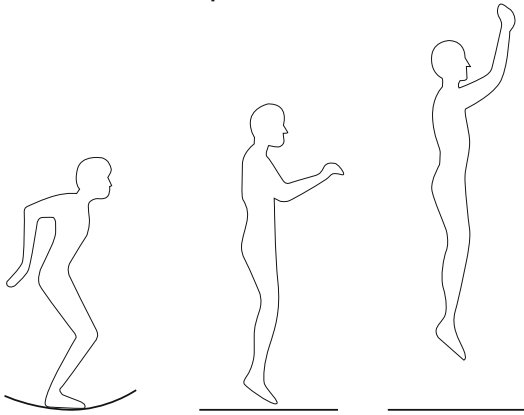

1. Partendo da una posizione eretta, saltare tenendo la testa dritta e guardando in avanti verso il copribordo.
2. Ruotare le braccia in avanti e verso l'alto con un movimento circolare.
3. Mentre si è in aria, unire i piedi e puntarli verso il basso.
4. Nell'atterrare, mantenere i piedi a una distanza pari alla larghezza delle spalle.

### Lezione n. 2: ricaduta su mani e ginocchia

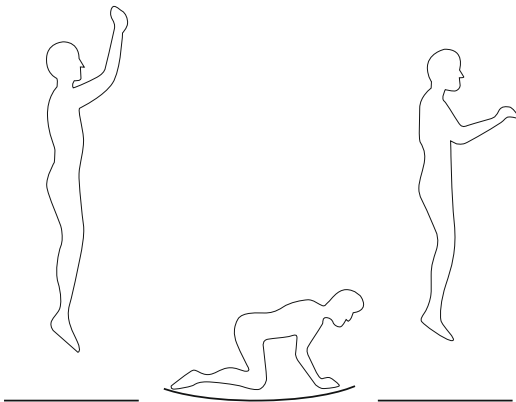

1. Partendo da una posizione eretta, effettuare un salto guardando davanti a se e in direzione del copribordo.
2. Atterrare sul tappeto usando mani e ginocchia
3. Spingersi verso l'alto con le mani per tornare in posizione eretta.

### Lezione n. 3 ricaduta sulle ginocchia

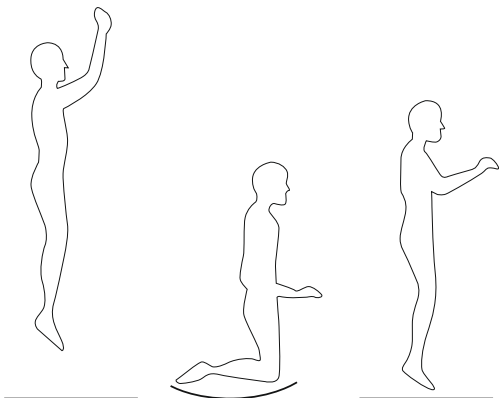

1. Partendo da una posizione eretta, effettuare un salto guardando davanti a se e in direzione del copribordo.
2. Atterrare sul tappeto in ginocchio, mantenendo la schiena dritta e il busto eretto.
3. Ritornare in posizione eretta.

## ISTRUZIONI PER L'USO

### Lezione n. 4: ricaduta in posizione seduta

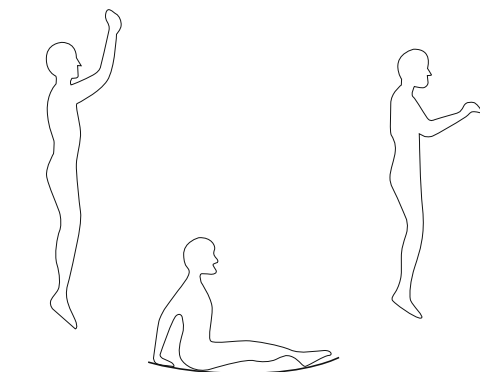

1. Partendo da una posizione eretta, effettuare un salto guardando davanti a se e in direzione del copribordo.
2. Atterrare sul tappeto da seduto, con le gambe parallele al tappeto stesso
3. e le mani all'altezza dei fianchi, palmo rivolto verso il tappeto.
4. Spingersi verso l'alto con le mani per tornare in posizione eretta.

### Lezione n. 5: ricaduta sull'addome

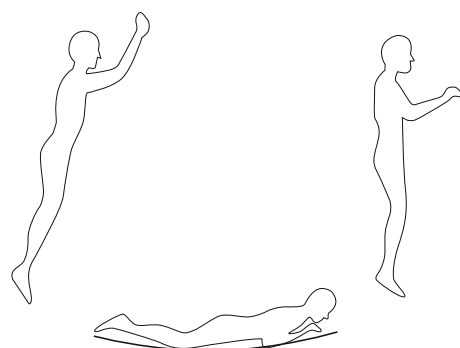

1. Iniziare effettuando un saltello basso da una posizione eretta e arrivare sul tappeto a pancia in giù.
2. Tenere la testa alta e le braccia distese in avanti sul tappeto.
3. Spingersi verso l'alto con le braccia per tornare in posizione eretta.

### Lezione n. 6: ricaduta sulla schiena

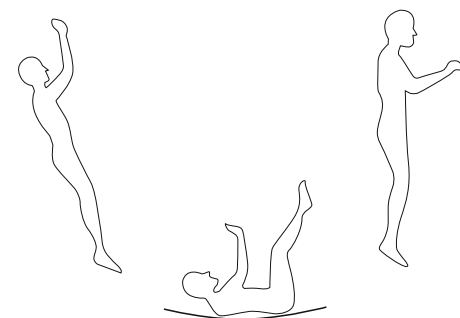

1. Iniziare eseguendo un salto basso partendo da una posizione eretta e atterrare sul tappeto in posizione supina.
2. In fase di atterrata, tenere la testa piegata in avanti con il mento rivolto verso il petto.
3. Scalcciare in avanti e spingersi verso l'alto con le gambe per tornare in posizione eretta.

Congratulazioni! Hai imparato ognuna delle lezioni di cui sopra. Ti incoraggiamo a progettare e a sviluppare la tua routine di allenamento sul tappeto elastico, prestando attenzione alla buona forma fisica. Il supervisore potrà valutare la performance o assegnare un voto agli utenti e organizzare di conseguenza gruppi per ulteriori istruzioni.

## ISTRUZIONI PER LA MANUTENZIONE

Prima di ogni utilizzo, controllare tutti gli elementi strutturali del tappeto elastico, quali molle, gambe e rete di protezione. Le gambe devono essere bloccate saldamente in posizione, tutte le molle devono essere agganciate al telaio e la rete di protezione non deve presentare strappi. In caso contrario, il tappeto elastico potrebbe diventare pericoloso. La rete deve essere sostituita ogni 2 o 3 anni. Se si notano danni o segni di usura, interrompere immediatamente l'uso del tappeto elastico e procedere alla sostituzione della parte usurata con ricambi autorizzati Bestway.

Qualora sia necessario spostare il tappeto elastico, sollevarlo da terra con l'aiuto di due o più persone. Non trascinare a terra. La mancata osservanza di queste istruzioni può causare danni alla struttura. In una simile evenienza i danni non saranno considerati un difetto del produttore e annulleranno la garanzia e qualsiasi richiesta di assistenza.

Se si rende necessario spostare il trampolino, è consigliabile smontarlo e poi rimontarlo nella nuova posizione.

Rimuovere eventuali detriti dal tappeto elastico prima di ogni utilizzo. Sganciare la rete dai pali e spazzare via i detriti oppure chiudere la rete di protezione e utilizzare un soffiatore per eliminare i detriti. Se qualcosa è rimasto appiccicato al tappeto, consigliamo di pulire delicatamente utilizzando un panno in cotone. Non utilizzare spazzole o strumenti abrasivi onde evitare di danneggiare i materiali.

## ISTRUZIONI DI SMONTAGGIO E CONSERVAZIONE

- Qualora sia necessario smontare il tappeto elastico, seguire le istruzioni di montaggio al contrario e prestare particolare attenzione a conservare tutte le parti. Conservare l'imballaggio originale per il trasporto.
- Non tentare di smontare i componenti del telaio prima di aver rimosso tutte le molle e il tappeto elastico.
- Indossare guanti protettivi (non inclusi).

Per la rimozione delle molle,

- utilizzare la chiave di tensionamento QuickSpring™ (J) per sganciare l'estremità delle molle (P4) dagli alloggiamenti sul telaio.
- Sollevare la molla aiutandosi con l'altra mano fino a quando l'estremità P4 non si sgancia.



*Un breve video dimostrativo è disponibile scansionando il codice QR*

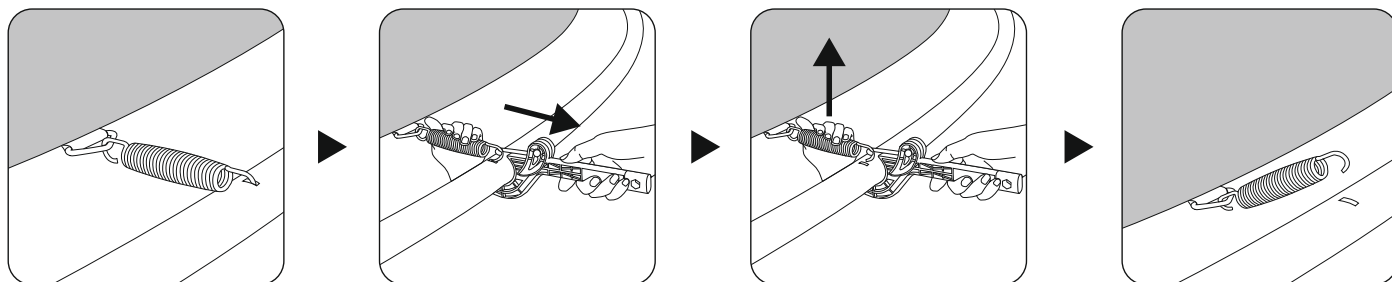

### PULIZIA

Dopo l'uso, pulire delicatamente il tappeto utilizzando un panno morbido in cotone. Non utilizzare spazzole o strumenti abrasivi onde evitare danni.

### CONSERVAZIONE

Il tappeto elastico e la rete di protezione devono essere messi al riparo in caso di condizioni atmosferiche avverse, compresi venti forti, calura e gelate. Riporre sempre il tappeto elastico e la rete di protezione quando non vengono utilizzati e impedirne l'uso non autorizzato.

## TERMINI DI GARANZIA

Per assistenza e per registrare il prodotto, visitare il sito [bestwaycorp.com/support](http://bestwaycorp.com/support).

# INSTRUCTIONS D'UTILISATION

## COMPÉTENCES FONDAMENTALES POUR LA PRATIQUE DU TRAMPOLINE

Le trampoline est une activité amusante et stimulante qui nécessite quelques connaissances de base sur les mouvements et les rebonds. Pour commencer, nous vous suggérons de suivre les leçons décrites ici.

Avant de commencer de vous amuser sur le trampoline, il est essentiel que vous lisiez et compreniez parfaitement toutes les consignes de sécurité. Il est également nécessaire que le superviseur donne une leçon détaillée à l'utilisateur concernant la mécanique du corps, la posture correcte et les directives concernant l'utilisation du trampoline. Cette leçon doit être complétée par une démonstration des procédures correctes à suivre.

**IMPORTANT** : Ne pas sauter avec des chaussures. Cela peut endommager le tapis du trampoline et augmenter le risque de blessure. Il est conseillé de sauter pieds nus ou de porter des chaussettes antidérapantes.

**IMPORTANT** : Avant de commencer la leçon, montrez et pratiquez les techniques appropriées pour monter et démonter le filet de l'enceinte en toute sécurité.

### Leçon n° 1 — Arrivée sur les pieds

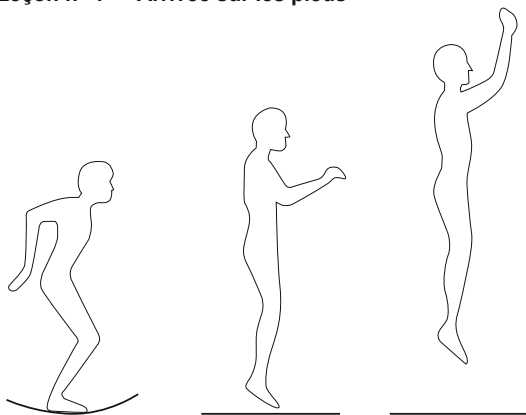

1. Rebondissez à partir d'une position debout, en gardant la tête droite et les yeux fixés sur le coussin de protection.
2. Balancez vos bras vers l'avant et vers le haut dans un mouvement circulaire.
3. En l'air, rapprochez vos pieds et dirigez vos orteils vers le bas.
4. Lorsque vous atterrissez sur le tapis, maintenez une distance entre vos pieds égale à la largeur de vos épaules.

### Leçon n° 2 — Arrivée sur les mains et les genoux

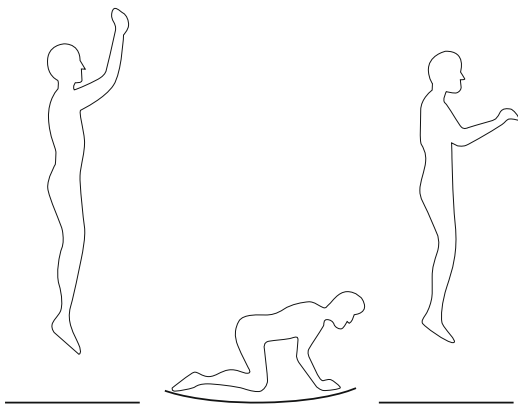

1. Rebondissez à partir d'une position debout, en gardant les yeux fixés sur le coussin de protection.
2. Retombez sur le tapis à genoux et à quatre pattes.
3. Poussez-vous avec les mains pour revenir à la position debout.

### Leçon n° 3 — Arrivée sur les genoux

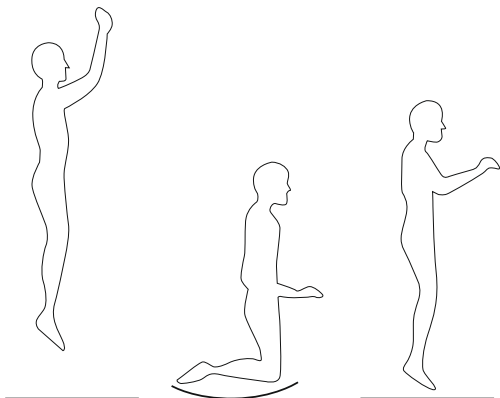

1. Rebondissez à partir d'une position debout, en gardant les yeux fixés sur le coussin de protection.
2. Retombez à genoux sur le tapis, en gardant le dos droit et le corps vertical.
3. Revenez à la position debout.

# INSTRUCTIONS D'UTILISATION

## Leçon n° 4 — Arrivée assise

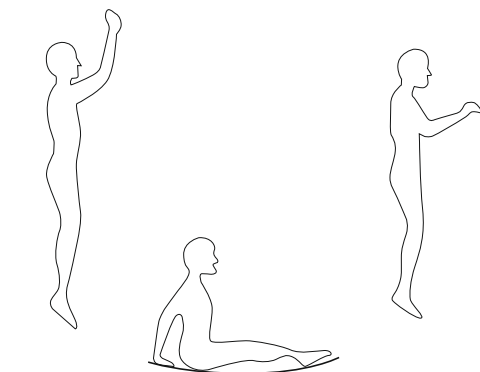

1. Rebondissez à partir d'une position debout, en gardant les yeux fixés sur le coussin de protection.
2. Retombez en position assise, les jambes parallèles au tapis.
3. Placez vos mains sur le tapis à côté de vos hanches.
4. Poussez-vous avec les mains pour revenir à la position debout.

## Leçon n° 5 — Arrivée frontale

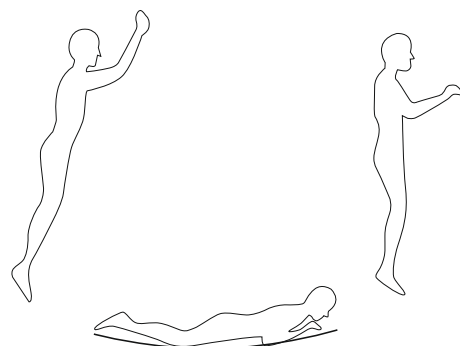

1. Commencez par un petit rebond à partir de la position debout et atterrissez sur le tapis sur le ventre.
2. Gardez la tête haute et les bras tendus vers l'avant sur le tapis.
3. Poussez-vous avec les bras pour revenir à la position debout.

## Leçon n° 6 — Arrivée dorsale

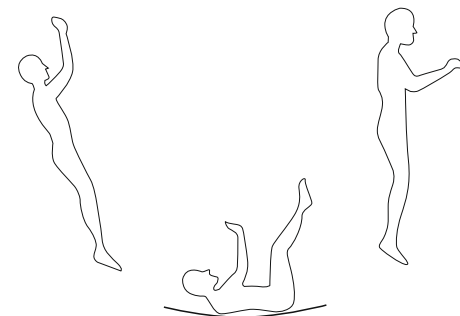

1. Commencez par un petit rebond à partir de la position debout et atterrissez sur le tapis sur le dos.
2. Gardez le menton en avant sur la poitrine lorsque vous atterrissez.
3. Donnez un coup de pied vers l'avant et poussez-vous avec vos jambes pour revenir à la position debout.

Félicitations ! Vous avez appris chacune des leçons ci-dessus. Nous vous encourageons à concevoir et à mettre au point votre routine pendant l'utilisation du trampoline, en faisant attention à la bonne forme. Le superviseur peut juger ou classer les utilisateurs suivant leur niveau et organiser des groupes pour un enseignement plus approfondi adapté.

## INSTRUCTIONS D'ENTRETIEN

Avant chaque utilisation, vérifiez chaque partie du trampoline, comme les ressorts, les pieds du trampoline et le filet d'enceinte. Les pieds doivent être solidement fixés, tous les ressorts attachés au cadre et le filet de l'enceinte ne doit pas être déchiré. Le trampoline peut devenir dangereux si ces contrôles ne sont pas effectués. Le filet doit être remplacé tous les 2 à 3 ans. Si une pièce est endommagée ou usée, cessez immédiatement d'utiliser le trampoline jusqu'à ce que cette pièce soit remplacée par des pièces Bestway agréées.

Si vous devez déplacer le trampoline, deux personnes ou plus sont nécessaires pour soulever le trampoline du sol. Ne pas traîner le trampoline. Le non-respect de ces instructions peut entraîner des dommages qui ne seront pas considérés comme un défaut de fabrication et qui annuleront la garantie et toute demande d'intervention.

Si vous devez retirer le trampoline, il est recommandé de le démonter et de le remonter à son nouvel emplacement.

Retirez les débris du tapis de saut avant chaque utilisation. Retirez le filet des poteaux et balayez les débris ou fermez la fermeture éclair du filet d'enceinte et soufflez les débris à l'aide d'un souffleur à feuilles. Si quelque chose colle au tapis, nous vous conseillons d'utiliser un chiffon en coton pour le nettoyer délicatement. N'utilisez pas de brosses ou d'outils abrasifs pour éviter d'endommager le tapis.

## DÉMONTAGE ET INSTRUCTIONS DE STOCKAGE

- Si vous devez démonter le trampoline, suivez les instructions de montage en sens inverse et veillez à conserver toutes les pièces. Conserver l'emballage d'origine pour le transport.
- N'essayez pas de démonter les composants du cadre avant d'avoir retiré tous les ressorts et le tapis du trampoline.
- Utilisez des gants (non fournis) pour éviter de vous blesser.

Lors du démontage des ressorts,

- utilisez l'outil de trampoline QuickSpring™ (J) pour sortir l'extrémité P4 du ressort de la fente du cadre.
- Soulevez le ressort avec l'aide de l'autre main jusqu'à ce que l'extrémité P4 soit détachée.



*N'hésitez pas à scanner le code QR pour regarder la vidéo de démontage de cette section.*

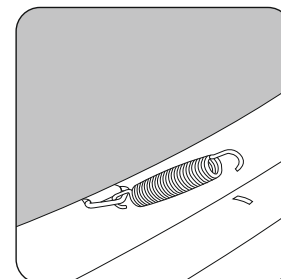
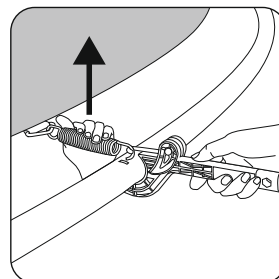
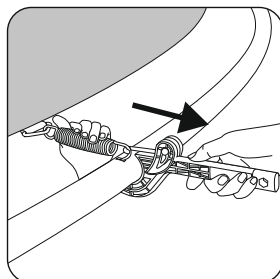
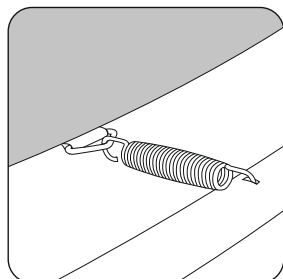

### NETTOYAGE

Après utilisation, nettoyez délicatement le tapis avec un chiffon doux en coton. N'utilisez pas de brosse ou d'outil abrasif pour éviter de l'endommager.

### STOCKAGE

Le trampoline et le filet d'enceinte doivent être rangés à l'abri des conditions météorologiques difficiles, notamment le vent extrême, la chaleur et le gel. Rangez toujours le trampoline et le filet d'enceinte lorsqu'ils ne sont pas utilisés et protégez-les contre toute utilisation non autorisée.

## CONDITIONS DE GARANTIE

Pour l'assistance et l'enregistrement des produits, veuillez consulter le site [bestwaycorp.com/support](http://bestwaycorp.com/support).



## ΟΔΗΓΙΕΣ ΧΡΗΣΗΣ

### ΘΕΜΕΛΙΩΔΕΙΣ ΔΕΞΙΟΤΗΤΕΣ ΓΙΑ ΤΟ ΤΡΑΜΠΟΛΙΝΟ

ΤΟ ΤΡΑΜΠΟΛΙΝΟ ΕΙΝΑΙ ΜΙΑ ΔΙΑΣΚΕΔΑΣΤΙΚΗ ΚΑΙ ΣΥΝΑΡΠΑΣΤΙΚΗ ΔΡΑΣΤΗΡΙΟΤΗΤΑ ΠΟΥ ΑΠΑΙΤΕΙ ΚΑΠΟΙΕΣ ΒΑΣΙΚΕΣ ΓΝΩΣΕΙΣ ΓΙΑ ΤΑ ΒΗΜΑΤΑ ΚΑΙ ΤΙΣ ΑΝΑΠΗΔΗΣΕΙΣ. ΓΙΑ ΝΑ ΞΕΚΙΝΗΣΕΤΕ, ΣΑΣ ΠΡΟΤΙΝΟΥΜΕ ΝΑ ΑΚΟΛΟΥΘΗΣΕΤΕ ΤΑ ΜΑΘΗΜΑΤΑ ΠΟΥ ΠΕΡΙΓΡΑΦΟΝΤΑΙ ΕΔΩ. ΠΡΙΝ ΞΕΚΙΝΗΣΕΤΕ ΤΟ ΤΑΞΙΔΙ ΣΑΣ ΜΕ ΤΟ ΤΡΑΜΠΟΛΙΝΟ, ΕΙΝΑΙ ΣΗΜΑΝΤΙΚΟ ΝΑ ΔΙΑΒΑΣΕΤΕ ΚΑΙ ΝΑ ΚΑΤΑΝΟΗΣΕΤΕ ΠΛΗΡΩΣ ΟΛΕΣ ΤΙΣ ΟΔΗΓΙΕΣ ΑΣΦΑΛΕΙΑΣ. ΕΙΝΑΙ ΕΠΙΣΗΣ ΑΠΑΡΑΙΤΗΤΟ Ο ΕΠΙΒΛΕΠΩΝ ΝΑ ΚΑΝΕΙ ΕΝΑ ΠΛΗΡΕΣ ΜΑΘΗΜΑ ΜΕ ΤΟΝ ΧΡΗΣΤΗ ΣΧΕΤΙΚΑ ΜΕ ΤΗ ΜΗΧΑΝΙΚΗ ΣΩΜΑΤΟΣ, ΤΗ ΣΩΣΤΗ ΣΤΑΣΗ ΤΟΥ ΣΩΜΑΤΟΣ ΚΑΙ ΤΙΣ ΚΑΤΕΥΘΥΝΤΗΡΙΕΣ ΓΡΑΜΜΕΣ ΠΟΥ ΔΙΕΠΟΥΝ ΤΗ ΧΡΗΣΗ ΤΟΥ ΤΡΑΜΠΟΛΙΝΟΥ. ΤΟ ΜΑΘΗΜΑ ΑΥΤΟ ΘΑ ΠΡΕΠΕΙ ΝΑ ΟΛΟΚΛΗΡΩΝΕΤΑΙ ΜΕ ΕΠΙΔΕΙΞΗ ΤΩΝ ΣΩΣΤΩΝ ΔΙΑΔΙΚΑΣΙΩΝ ΠΟΥ ΠΡΕΠΕΙ ΝΑ ΑΚΟΛΟΥΘΟΥΝΤΑΙ.

**ΣΗΜΑΝΤΙΚΟ:** ΜΗΝ ΠΗΔΑΤΕ ΜΕ ΠΑΠΟΥΤΣΙΑ. ΜΠΟΡΕΙ ΝΑ ΠΡΟΚΛΗΘΕΙ ΖΗΜΙΑ ΣΤΟ ΥΦΑΣΜΑ ΤΟΥ ΤΡΑΜΠΟΛΙΝΟΥ ΚΑΙ ΝΑ ΑΥΞΗΘΕΙ Ο ΚΙΝΔΥΝΟΣ ΤΡΑΥΜΑΤΙΣΜΟΥ. ΠΡΟΤΙΝΟΥΜΕ ΝΑ ΠΗΔΑΤΕ ΜΕ ΓΥΜΝΑ ΠΟΔΙΑ Ή ΦΟΡΩΝΤΑΣ ΑΝΤΙΟΛΙΣΘΗΤΙΚΕΣ ΚΑΛΤΣΕΣ.

**ΣΗΜΑΝΤΙΚΟ:** ΠΡΙΝ ΑΠΟ ΤΗΝ ΕΝΑΡΞΗ ΤΟΥ ΜΑΘΗΜΑΤΟΣ, ΕΠΙΔΕΙΞΤΕ ΚΑΙ ΕΞΑΣΚΗΘΕΙΤΕ ΣΤΙΣ ΚΑΤΑΛΛΗΛΕΣ ΤΕΧΝΙΚΕΣ ΓΙΑ ΤΟ ΑΣΦΑΛΕΣ ΑΝΕΒΑΣΜΑ ΚΑΙ ΚΑΤΕΒΑΣΜΑ ΤΟΥ ΔΙΧΤΥΓΟΥΤΟΥ ΠΕΡΙΒΛΗΜΑΤΟΣ.

### ΠΡΩΤΟ ΜΑΘΗΜΑ - ΑΝΑΠΗΔΗΣΗ ΜΕ ΤΑ ΠΟΔΙΑ

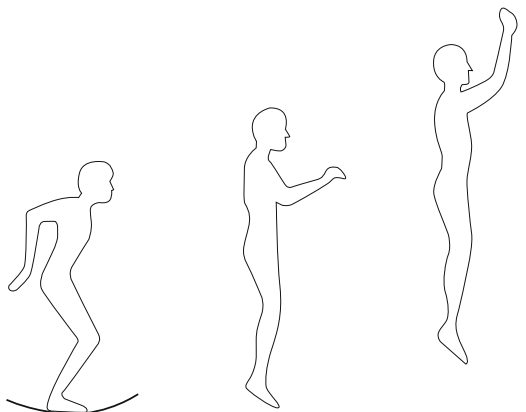

1. ΑΝΑΠΗΔΗΣΤΕ ΑΠΟ ΟΡΘΙΑ ΘΕΣΗ, ΚΡΑΤΗΣΤΕ ΤΟ ΚΕΦΑΛΙ ΣΑΣ ΟΡΘΙΟ ΚΑΙ ΤΑ ΜΑΤΙΑ ΣΑΣ ΕΣΤΙΑΣΜΕΝΑ ΣΤΗΝ ΕΠΕΝΔΥΣΗ ΠΛΑΙΣΙΟΥ.
2. ΤΑΛΑΝΤΕΥΕΤΕ ΤΑ ΧΕΡΙΑ ΣΑΣ ΠΡΟΣ ΤΑ ΕΜΠΡΟΣ ΚΑΙ ΠΡΟΣ ΤΑ ΠΑΝΩ ΜΕ ΜΙΑ ΚΥΚΛΙΚΗ ΚΙΝΗΣΗ.
3. ΕΝΩ ΒΡΙΣΚΕΣΤΕ ΣΤΟΝ ΑΕΡΑ, ΕΝΩΣΤΕ ΤΑ ΠΟΔΙΑ ΣΑΣ ΚΑΙ ΣΤΡΕΨΤΕ ΤΑ ΔΑΧΤΥΛΑ ΤΩΝ ΠΟΔΙΩΝ ΣΑΣ ΠΡΟΣ ΤΑ ΚΑΤΩ.
4. ΟΤΑΝ ΠΡΟΣΓΕΙΩΝΕΣΤΕ ΣΤΟ ΥΦΑΣΜΑ, ΔΙΑΤΗΡΗΣΤΕ ΜΙΑ ΑΠΟΣΤΑΣΗ ΟΜΟΙΑ ΜΕ ΤΟ ΠΛΑΤΟΣ ΤΩΝ ΩΜΩΝ ΜΕΤΑΞΥ ΤΩΝ ΠΟΔΙΩΝ ΣΑΣ.

### ΔΕΥΤΕΡΟ ΜΑΘΗΜΑ - ΑΝΑΠΗΔΗΣΗ ΜΕ ΧΕΡΙΑ ΚΑΙ ΓΟΝΑΤΑ

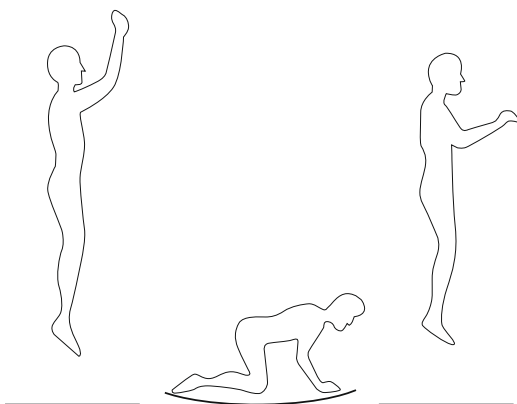

1. ΑΝΑΠΗΔΗΣΤΕ ΑΠΟ ΟΡΘΙΑ ΘΕΣΗ ΚΑΙ ΚΡΑΤΗΣΤΕ ΤΑ ΜΑΤΙΑ ΣΑΣ ΕΣΤΙΑΣΜΕΝΑ ΣΤΗΝ ΕΠΕΝΔΥΣΗ ΠΛΑΙΣΙΟΥ.
2. ΠΡΟΣΓΕΙΩΘΕΙΤΕ ΣΤΟ ΥΦΑΣΜΑ ΜΕ ΤΑ ΧΕΡΙΑ ΚΑΙ ΤΑ ΓΟΝΑΤΑ ΣΑΣ.
3. ΣΠΡΩΞΤΕ ΤΟΝ ΕΑΥΤΟ ΣΑΣ ΠΡΟΣ ΤΑ ΠΑΝΩ ΜΕ ΤΑ ΧΕΡΙΑ ΓΙΑ ΕΠΙΣΤΡΟΦΗ ΣΤΗΝ ΟΡΘΙΑ ΘΕΣΗ.

### ΤΡΙΤΟ ΜΑΘΗΜΑ - ΑΝΑΠΗΔΗΣΗ ΜΕ ΤΑ ΓΟΝΑΤΑ

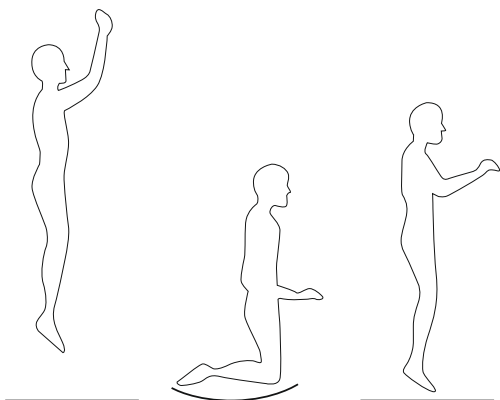

1. ΑΝΑΠΗΔΗΣΤΕ ΑΠΟ ΟΡΘΙΑ ΘΕΣΗ ΚΑΙ ΚΡΑΤΗΣΤΕ ΤΑ ΜΑΤΙΑ ΣΑΣ ΕΣΤΙΑΣΜΕΝΑ ΣΤΗΝ ΕΠΕΝΔΥΣΗ ΠΛΑΙΣΙΟΥ.
2. ΠΡΟΣΓΕΙΩΘΕΙΤΕ ΣΤΟ ΥΦΑΣΜΑ ΓΟΝΑΤΙΣΤΟΙ, ΚΡΑΤΩΝΤΑΣ ΤΗΝ ΠΛΑΤΗ ΣΑΣ ΙΣΙΑ ΚΑΙ ΤΟ ΣΩΜΑ ΣΑΣ ΟΡΘΙΟ.
3. ΕΠΑΝΕΡΧΕΣΤΕ ΣΤΗΝ ΟΡΘΙΑ ΘΕΣΗ.



## ΟΔΗΓΙΕΣ ΧΡΗΣΗΣ

### ΤΕΤΑΡΤΟ ΜΑΘΗΜΑ - ΑΝΑΠΗΔΗΣΗ ΚΑΘΙΣΤΟΙ

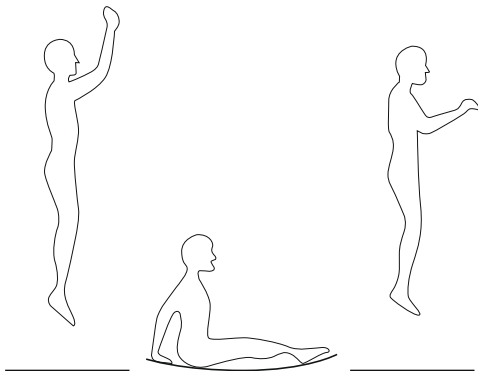

1. ΑΝΑΠΗΔΗΣΤΕ ΑΠΟ ΟΡΘΙΑ ΘΕΣΗ ΚΑΙ ΚΡΑΤΗΣΤΕ ΤΑ ΜΑΤΙΑ ΣΑΣ ΕΣΤΙΑΣΜΕΝΑ ΣΤΗΝ ΕΠΕΝΔΥΣΗ ΠΛΑΙΣΙΟΥ.
2. ΠΡΟΣΓΕΙΩΘΕΙΤΕ ΣΕ ΚΑΘΙΣΤΗ ΘΕΣΗ ΜΕ ΤΑ ΠΟΔΙΑ ΣΑΣ ΠΑΡΑΛΛΗΛΑ ΜΕ ΤΟ ΥΦΑΣΜΑ.
3. ΒΑΛΤΕ ΤΑ ΧΕΡΙΑ ΣΑΣ ΣΤΟ ΥΦΑΣΜΑ ΔΙΠΛΑ ΣΤΟΥΣ ΓΟΦΟΥΣ ΣΑΣ.
4. ΣΠΡΩΞΤΕ ΤΟΝ ΕΑΥΤΟ ΣΑΣ ΠΡΟΣ ΤΑ ΠΑΝΩ ΜΕ ΤΑ ΧΕΡΙΑ ΓΙΑ ΕΠΙΣΤΡΟΦΗ ΣΤΗΝ ΟΡΘΙΑ ΘΕΣΗ.

### ΠΕΜΠΤΟ ΜΑΘΗΜΑ - ΑΝΑΠΗΔΗΣΗ ΜΠΡΟΥΜΥΤΑ

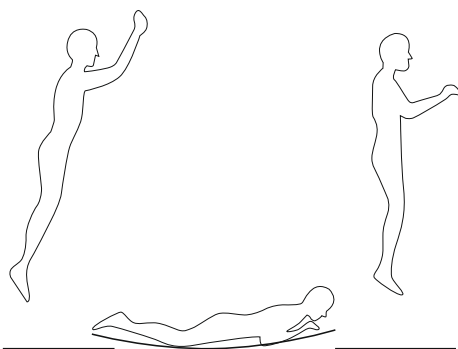

1. ΞΕΚΙΝΗΣΤΕ ΑΠΟ ΜΙΑ ΧΑΜΗΛΗ ΑΝΑΠΗΔΗΣΗ ΑΠΟ ΟΡΘΙΑ ΘΕΣΗ ΚΑΙ ΠΡΟΣΓΕΙΩΘΕΙΤΕ ΣΤΟ ΥΦΑΣΜΑ ΜΠΡΟΥΜΥΤΑ.
2. ΚΡΑΤΗΣΤΕ ΤΟ ΚΕΦΑΛΙ ΣΑΣ ΨΗΛΑ ΚΑΙ ΤΑ ΜΠΡΑΤΣΑ ΣΑΣ ΣΕ ΕΚΤΑΣΗ ΠΡΟΣ ΤΑ ΕΜΠΡΟΣ ΣΤΟ ΥΦΑΣΜΑ.
3. ΣΠΡΩΞΤΕ ΤΟΝ ΕΑΥΤΟ ΣΑΣ ΠΡΟΣ ΤΑ ΠΑΝΩ ΜΕ ΤΑ ΜΠΡΑΤΣΑ ΓΙΑ ΕΠΙΣΤΡΟΦΗ ΣΤΗΝ ΟΡΘΙΑ ΘΕΣΗ.

### ΕΚΤΟ ΜΑΘΗΜΑ - ΥΠΤΙΑ ΑΝΑΠΗΔΗΣΗ

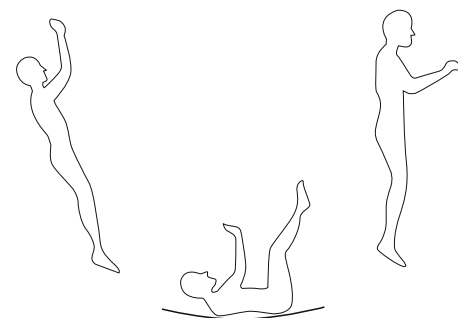

1. ΞΕΚΙΝΗΣΤΕ ΑΠΟ ΜΙΑ ΧΑΜΗΛΗ ΑΝΑΠΗΔΗΣΗ ΑΠΟ ΟΡΘΙΑ ΘΕΣΗ ΚΑΙ ΠΡΟΣΓΕΙΩΘΕΙΤΕ ΣΤΟ ΥΦΑΣΜΑ ΜΕ ΤΗΝ ΠΛΑΤΗ ΣΑΣ.
2. ΚΡΑΤΗΣΤΕ ΤΟ ΠΗΓΟΥΝΙ ΣΑΣ ΠΡΟΣ ΤΟ ΣΤΗΘΟΣ ΣΑΣ ΚΑΘΩΣ ΠΡΟΣΓΕΙΩΝΕΣΤΕ.
3. ΚΛΩΤΣΗΣΤΕ ΠΡΟΣ ΤΑ ΕΜΠΡΟΣ ΚΑΙ ΣΠΡΩΞΤΕ ΤΟΝ ΕΑΥΤΟ ΣΑΣ ΠΡΟΣ ΤΑ ΠΑΝΩ ΜΕ ΤΑ ΠΟΔΙΑ ΓΙΑ ΕΠΙΣΤΡΟΦΗ ΣΤΗΝ ΟΡΘΙΑ ΘΕΣΗ.

ΣΥΓΧΑΡΗΤΗΡΙΑ! ΕΧΕΤΕ ΜΑΘΕΙ ΚΑΘΕ ΕΝΑ ΑΠΟ ΤΑ ΠΑΡΑΠΑΝΩ ΜΑΘΗΜΑΤΑ. ΣΑΣ ΕΝΘΑΡΡΥΝΟΥΜΕ ΝΑ ΕΠΙΝΟΗΣΤΕ ΚΑΙ ΝΑ ΑΝΑΚΑΛΥΨΤΕ ΤΟ ΚΑΘΗΜΕΡΙΝΟ ΣΑΣ ΠΡΟΓΡΑΜΜΑ ΚΑΤΑ ΤΗ ΔΙΑΡΚΕΙΑ ΤΗΣ ΔΙΑΣΚΕΔΑΣΗΣ ΜΕ ΤΟ ΤΡΑΜΠΟΛΙΝΟ, ΔΙΝΟΝΤΑΣ ΠΡΟΣΟΧΗ ΣΤΗΝ ΚΑΛΗ ΦΥΣΙΚΗ ΚΑΤΑΣΤΑΣΗ. Ο ΕΠΙΒΛΕΠΩΝ ΜΠΟΡΕΙ ΝΑ ΚΡΙΝΕΙ Ή ΝΑ ΒΑΘΜΟΛΟΓΗΣΕΙ ΤΟΥΣ ΧΡΗΣΤΕΣ ΚΑΙ ΝΑ ΟΡΓΑΝΩΣΕΙ ΟΜΑΔΕΣ ΓΙΑ ΠΕΡΑΙΤΕΡΩ ΕΚΠΑΙΔΕΥΣΗ, ΑΝΑΛΟΓΩΣ.

## ΟΔΗΓΙΕΣ ΣΥΝΤΗΡΗΣΗΣ

ΠΡΙΝ ΑΠΟ ΚΑΘΕ ΧΡΗΣΗ, ΕΛΕΓΕΤΕ ΚΑΘΕ ΜΕΡΟΣ ΤΟΥ ΤΡΑΜΠΟΛΙΝΟΥ, ΟΠΩΣ ΤΑ ΕΛΑΤΗΡΙΑ, ΤΑ ΠΟΔΙΑ ΤΡΑΜΠΟΛΙΝΟΥ ΚΑΙ ΤΟ ΔΙΧΤΥ ΠΕΡΙΒΛΗΜΑΤΟΣ. ΤΑ ΠΟΔΙΑ ΘΑ ΠΡΕΠΕΙ ΝΑ ΕΙΝΑΙ ΑΣΦΑΛΩΣ ΚΛΕΙΔΩΜΕΝΑ ΣΤΗ ΘΕΣΗ ΤΟΥΣ, ΟΛΑ ΤΑ ΕΛΑΤΗΡΙΑ ΣΥΝΔΕΔΕΜΕΝΑ ΣΤΟ ΠΛΑΙΣΙΟ ΚΑΙ ΔΕΝ ΘΑ ΠΡΕΠΕΙ ΝΑ ΥΠΑΡΧΟΥΝ ΣΧΙΣΙΜΑΤΑ ΣΤΟ ΔΙΧΤΥ ΠΕΡΙΒΛΗΜΑΤΟΣ. ΤΟ ΤΡΑΜΠΟΛΙΝΟ ΜΠΟΡΕΙ ΝΑ ΚΑΤΑΣΤΕΙ ΕΠΙΚΙΝΔΥΝΟ ΕΑΝ ΔΕΝ ΠΡΑΓΜΑΤΟΠΟΙΗΘΟΥΝ ΑΥΤΟΙ ΟΙ ΕΛΕΓΧΟΙ. ΤΟ ΔΙΧΤΥ ΘΑ ΠΡΕΠΕΙ ΝΑ ΑΝΤΙΚΑΘΙΣΤΑΤΑΙ ΚΑΘΕ 2 ΜΕ 3 ΧΡΟΝΙΑ. ΕΑΝ ΚΑΠΟΙΟ ΕΞΑΡΤΗΜΑ ΥΠΟΣΤΕΙ ΖΗΜΙΑ Ή ΦΘΟΡΕΣ, ΣΤΑΜΑΤΗΣΤΕ ΑΜΕΣΩΣ ΝΑ ΧΡΗΣΙΜΟΠΟΙΕΙΤΕ ΤΟ ΤΡΑΜΠΟΛΙΝΟ ΜΕΧΡΙ ΑΥΤΟ ΝΑ ΑΝΤΙΚΑΤΑΣΤΑΘΕΙ ΜΕ ΕΓΚΕΚΡΙΜΕΝΑ ΑΝΤΑΛΛΑΚΤΙΚΑ ΤΗΣ BESTWAY.

ΑΝ ΧΡΕΙΑΣΤΕΙ ΝΑ ΜΕΤΑΚΙΝΗΣΕΤΕ ΤΟ ΤΡΑΜΠΟΛΙΝΟ, ΑΠΑΙΤΟΥΝΤΑΙ ΔΥΟ Ή ΠΕΡΙΣΣΟΤΕΡΑ ΑΤΟΜΑ ΓΙΑ ΝΑ ΤΟ ΣΗΚΩΣΟΥΝ ΑΠΟ ΤΟ ΕΔΑΦΟΣ. ΜΗ ΣΕΡΝΕΤΕ ΤΟ ΤΡΑΜΠΟΛΙΝΟ. Η ΜΗ ΤΗΡΗΣΗ ΤΩΝ ΟΔΗΓΙΩΝ ΑΥΤΩΝ ΜΠΟΡΕΙ ΝΑ ΟΔΗΓΗΣΕΙ ΣΕ ΖΗΜΙΕΣ, ΟΙ ΟΠΟΙΕΣ ΔΕΝ ΘΑ ΘΕΩΡΗΘΟΥΝ ΚΑΤΑΣΚΕΥΑΣΤΙΚΑ ΕΛΑΤΤΩΜΑΤΑ ΚΑΙ ΘΑ ΑΚΥΡΩΣΟΥΝ ΤΗΝ ΕΓΓΥΗΣΗ ΚΑΙ ΟΠΟΙΕΣΔΗΠΟΤΕ ΤΥΧΟΝ ΑΞΙΩΣΕΙΣ ΣΕΡΒΙΣ.

ΕΑΝ ΧΡΕΙΑΣΤΕΙ ΝΑ ΑΠΟΜΑΚΡΥΝΕΤΕ ΤΟ ΤΡΑΜΠΟΛΙΝΟ, ΣΥΝΙΣΤΑΤΑΙ ΝΑ ΤΟ ΑΠΟΣΥΝΑΡΜΟΛΟΓΗΣΕΤΕ ΚΑΙ ΣΤΗ ΣΥΝΕΧΕΙΑ ΝΑ ΤΟ ΕΠΑΝΑΣΥΝΑΡΜΟΛΟΓΗΣΕΤΕ ΣΤΗ ΝΕΑ ΘΕΣΗ.

ΑΠΟΜΑΚΡΥΝΕΤΕ ΘΡΑΥΣΜΑΤΑ ΑΠΟ ΤΟ ΥΦΑΣΜΑ ΑΝΑΠΗΔΗΣΗΣ ΠΡΙΝ ΑΠΟ ΚΑΘΕ ΧΡΗΣΗ. ΑΦΑΙΡΕΣΤΕ ΤΟ ΔΙΧΤΥ ΑΠΟ ΤΟΥΣ ΣΤΥΛΟΥΣ ΚΑΙ ΣΚΟΥΠΙΣΤΕ ΤΑ ΘΡΑΥΣΜΑΤΑ Ή ΚΑΤΕΒΑΣΤΕ ΤΟ ΔΙΧΤΥ ΠΕΡΙΒΛΗΜΑΤΟΣ ΜΕ ΦΕΡΜΟΥΑΡ ΚΑΙ ΑΠΟΜΑΚΡΥΝΕΤΕ ΤΑ ΣΥΝΤΡΙΜΜΙΑ ΜΕ ΦΥΣΗΤΗΡΑ ΦΥΛΛΩΝ. ΕΑΝ ΥΠΑΡΧΕΙ ΚΑΤΙ ΠΟΥ ΕΧΕΙ ΚΟΛΛΗΣΕΙ ΣΤΟ ΥΦΑΣΜΑ, ΠΡΟΤΙΝΟΥΜΕ ΝΑ ΧΡΗΣΙΜΟΠΟΙΗΣΕΤΕ ΕΝΑ ΒΑΜΒΑΚΕΡΟ ΠΑΝΙ ΓΙΑ ΝΑ ΤΟ ΚΑΘΑΡΙΣΕΤΕ ΑΠΛΑ. ΜΗ ΧΡΗΣΙΜΟΠΟΙΕΙΤΕ ΛΕΙΑΝΤΙΚΕΣ ΒΟΥΡΤΣΕΣ Ή ΕΡΓΑΛΕΙΑ ΓΙΑ ΝΑ ΑΠΟΤΡΑΠΟΥΝ ΟΙ ΖΗΜΙΕΣ ΤΟΥ ΥΦΑΣΜΑΤΟΣ.

## ΟΔΗΓΙΕΣ ΑΠΟΣΥΝΑΡΜΟΛΟΓΗΣΗΣ ΚΑΙ ΑΠΟΘΗΚΕΥΣΗΣ

- ΑΝ ΧΡΕΙΑΖΕΤΑΙ ΝΑ ΑΠΟΣΥΝΑΡΜΟΛΟΓΗΣΕΤΕ ΤΟ ΤΡΑΜΠΟΛΙΝΟ, ΑΚΟΛΟΥΘΗΣΤΕ ΤΙΣ ΟΔΗΓΙΕΣ ΣΥΝΑΡΜΟΛΟΓΗΣΗΣ ΑΝΤΙΣΤΡΟΦΑ ΚΑΙ ΜΕΡΙΜΝΗΣΤΕ ΙΔΙΑΙΤΕΡΑ ΓΙΑ ΤΗ ΦΥΛΑΞΗ ΟΛΩΝ ΤΩΝ ΕΞΑΡΤΗΜΑΤΩΝ. ΦΥΛΑΞΤΕ ΤΗΝ ΑΡΧΙΚΗ ΣΥΣΚΕΥΑΣΙΑ ΓΙΑ ΜΕΤΑΦΟΡΕΣ.
- ΜΗΝ ΕΠΙΧΕΙΡΗΣΤΕ ΝΑ ΑΠΟΣΥΝΑΡΜΟΛΟΓΗΣΕΤΕ ΚΑΝΕΝΑ ΕΞΑΡΤΗΜΑ ΤΟΥ ΠΛΑΙΣΙΟΥ ΜΕΧΡΙ ΝΑ ΑΦΑΙΡΕΘΟΥΝ ΟΛΑ ΤΑ ΕΛΑΤΗΡΙΑ ΚΑΙ ΤΟ ΥΦΑΣΜΑ ΤΟΥ ΤΡΑΜΠΟΛΙΝΟΥ.
- ΧΡΗΣΙΜΟΠΟΙΕΙΤΕ ΓΑΝΤΙΑ (ΔΕΝ ΠΕΡΙΛΑΜΒΑΝΟΝΤΑΙ) ΓΙΑ ΤΗΝ ΑΠΟΤΡΟΠΗ ΤΡΑΥΜΑΤΙΣΜΩΝ.

ΚΑΤΑ ΤΗΝ ΑΠΟΣΥΝΑΡΜΟΛΟΓΗΣΗ ΤΩΝ ΕΛΑΤΗΡΙΩΝ,

- ΧΡΗΣΙΜΟΠΟΙΗΣΤΕ ΤΟ ΕΡΓΑΛΕΙΟ ΤΡΑΜΠΟΛΙΝΟΥ QUICKSPRING™ (J) ΓΙΑ ΝΑ ΒΓΑΛΕΤΕ ΤΟ ΑΚΡΟ P4 ΤΟΥ ΕΛΑΤΗΡΙΟΥ ΑΠΟ ΤΗΝ ΥΠΟΔΟΧΗ ΣΤΟ ΠΛΑΙΣΙΟ.
- ΑΝΑΣΗΚΩΣΤΕ ΤΟ ΕΛΑΤΗΡΙΟ ΜΕ ΤΗ ΒΟΗΘΕΙΑ ΤΟΥ ΑΛΛΟΥ ΧΕΡΙΟΥ ΜΕΧΡΙ ΝΑ ΑΠΟΣΠΑΣΤΕΙ ΤΟ ΑΚΡΟ P4.



ΜΗ ΔΙΣΤΑΣΕΤΕ ΝΑ ΣΑΡΩΣΕΤΕ ΤΟΝ ΚΩΔΙΚΟ QR ΓΙΑ ΤΟ ΒΙΝΤΕΟΚΛΙΠ ΑΠΟΣΥΝΑΡΜΟΛΟΓΗΣΗΣ ΑΥΤΟΥ ΤΟΥ ΤΜΗΜΑΤΟΣ!

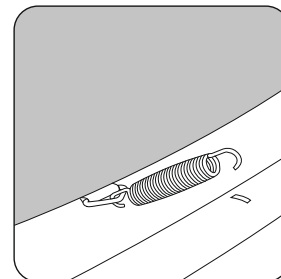
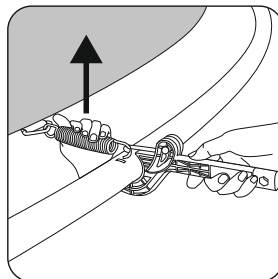
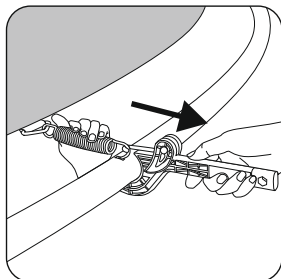
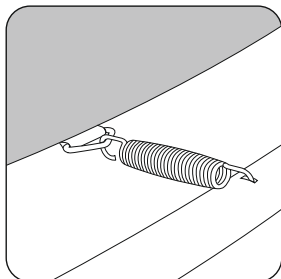

### ΚΑΘΑΡΙΣΜΟΣ

ΜΕΤΑ ΤΗ ΧΡΗΣΗ, ΚΑΘΑΡΙΣΤΕ ΑΠΛΑ ΤΟ ΥΦΑΣΜΑ ΜΕ ΕΝΑ ΜΑΛΑΚΟ, ΒΑΜΒΑΚΕΡΟ ΠΑΝΙ. ΜΗ ΧΡΗΣΙΜΟΠΟΙΕΙΤΕ ΛΕΙΑΝΤΙΚΕΣ ΒΟΥΡΤΣΕΣ Ή ΕΡΓΑΛΕΙΑ ΓΙΑ ΝΑ ΑΠΟΤΡΑΠΟΥΝ ΟΙ ΖΗΜΙΕΣ.

### ΑΠΟΘΗΚΕΥΣΗ

ΤΟ ΤΡΑΜΠΟΛΙΝΟ ΚΑΙ ΤΟ ΔΙΧΤΥ ΠΕΡΙΒΛΗΜΑΤΟΣ ΠΡΕΠΕΙ ΝΑ ΦΥΛΑΣΣΟΝΤΑΙ ΚΑΤΑ ΤΗ ΔΙΑΡΚΕΙΑ ΔΥΣΜΕΝΩΝ ΚΑΙΡΙΚΩΝ ΣΥΝΘΗΚΩΝ, ΣΥΜΠΕΡΙΛΑΜΒΑΝΟΜΕΝΩΝ ΤΩΝ ΑΚΡΑΙΩΝ ΑΝΕΜΩΝ, ΠΟΛΥ ΥΨΗΛΩΝ ΚΑΙ ΠΟΛΥ ΧΑΜΗΛΩΝ ΘΕΡΜΟΚΡΑΣΙΩΝ. ΑΠΟΘΗΚΕΥΕΤΕ ΠΑΝΤΑ ΤΟ ΤΡΑΜΠΟΛΙΝΟ ΚΑΙ ΤΟ ΔΙΧΤΥ ΠΕΡΙΒΛΗΜΑΤΟΣ ΟΤΑΝ ΔΕΝ ΧΡΗΣΙΜΟΠΟΙΟΥΝΤΑΙ ΚΑΙ ΤΑ ΠΡΟΦΥΛΑΣΣΕΤΕ ΑΠΟ ΜΗ ΕΞΟΥΣΙΟΔΟΤΗΜΕΝΕΣ ΧΡΗΣΕΙΣ.

## ΟΡΟΙ ΕΓΓΥΗΣΗΣ

ΓΙΑ ΥΠΟΣΤΗΡΙΞΗ ΚΑΙ ΕΓΓΡΑΦΗ ΠΡΟΪΟΝΤΟΣ, ΕΠΙΣΚΕΦΤΕΙΤΕ ΤΟ [bestwaycorp.com/support](http://bestwaycorp.com/support).

# ИНСТРУКЦИИ ПО ИСПОЛЬЗОВАНИЮ

## ОСНОВНЫЕ НАВЫКИ ПРЫЖКОВ НА БАТУТЕ

Прыжки на батуте – это веселое и увлекательное занятие, которое требует некоторых базовых знаний о шагах и прыжках. Для начала советуем следовать изложенным здесь урокам.

Прежде чем начать пользоваться батутом, важно прочитать и полностью понять все правила техники безопасности. Ответственному лицу также необходимо провести с пользователем полный урок по механике тела, правильной осанке и правилам использования батута. Этот урок должен быть дополнен демонстрацией правильных процедур, которые необходимо соблюдать.

**ВАЖНО!** Не прыгайте в обуви. Это может повредить батутный коврик и увеличить риск травмирования. Мы рекомендуем прыгать босиком или в нескользящих носках.

**ВАЖНО!** Прежде чем начать урок, продемонстрируйте и попрактикуйтесь в правильной технике безопасной установки и снятия сетки ограждения.

### Урок первый — приземление на стопы

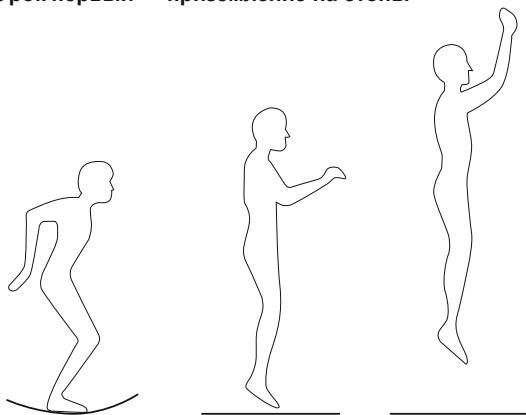

1. Подпрыгните из положения стоя, держите голову прямо и сосредоточьте взгляд на накладке рамы.
2. Круговыми движениями поворачивайте руки вперед и вверх.
3. Находясь в воздухе, сведите стопы вместе и направьте пальцы ног вниз.
4. Приземляясь на коврик, сохраняйте расстояние между ногами на ширине плеч.

### Урок второй — приземление на руки и колени

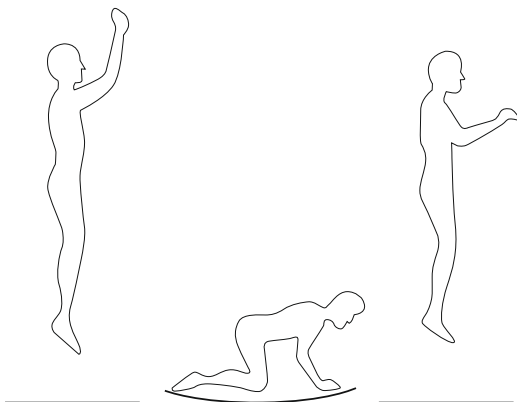

1. Подпрыгните из положения стоя и сосредоточьте взгляд на накладке рамы.
2. Приземлитесь на коврик на руки и колени.
3. Оттолкнитесь руками и вернитесь в положение стоя.

### Урок третий — приземление на колени

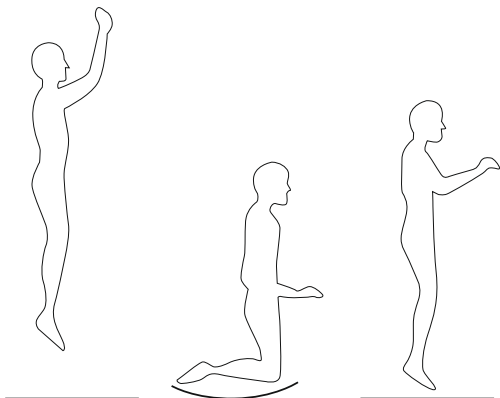

1. Подпрыгните из положения стоя и сосредоточьте взгляд на накладке рамы.
2. Приземлитесь на коврик на колени, держа спину прямо и тело в вертикальном положении.
3. Вернитесь в положение стоя.

# ИНСТРУКЦИИ ПО ИСПОЛЬЗОВАНИЮ

## Урок четвертый — приземление в сидячем положении

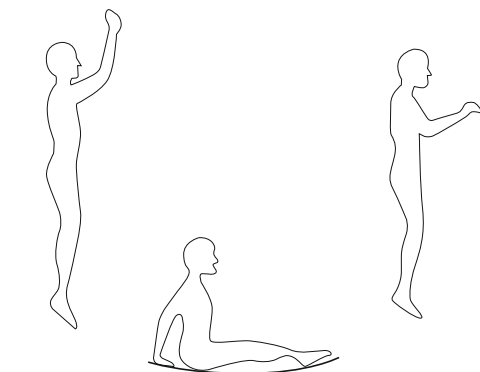

1. Подпрыгните из положения стоя и сосредоточьте взгляд на накладке рамы.
2. Приземлитесь в сидячем положении, ноги параллельны коврику.
3. Положите руки на коврик рядом с бедрами.
4. Оттолкнитесь руками и вернитесь в положение стоя.

## Урок пятый — приземление на живот

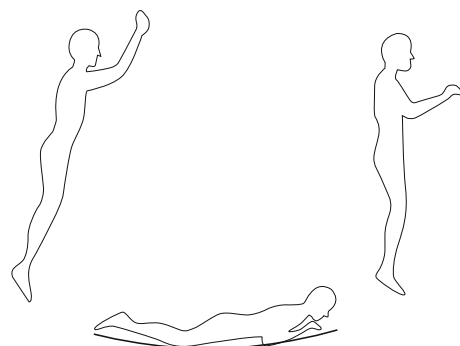

1. Начните с низкого отскока из положения стоя и приземлитесь на коврик животом.
2. Держите голову поднятой, а руки вытянутыми вперед на коврик.
3. Оттолкнитесь руками и вернитесь в положение стоя.

## Урок шестой — приземление на спину

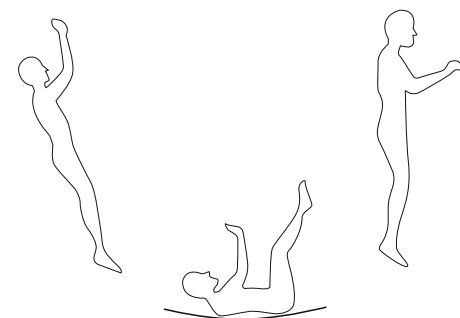

1. Начните с низкого отскока из положения стоя и приземлитесь на коврик спиной.
2. Во время приземления держите подбородок направленным на грудь.
3. Выбросьте ноги вперед, чтобы оттолкнуться и вернуться в положение стоя.

Поздравляем! Вы усвоили каждый из вышеперечисленных уроков. Мы рекомендуем вам спланировать и продумать свой распорядок дня во время пользования батутом, уделяя внимание своей хорошей физической форме. Ответственное лицо может судить или оценивать пользователей и соответственно организовывать группы для дальнейшего обучения.

## ИНСТРУКЦИИ ПО ОБРАБОТКЕ ВОДЫ

Перед каждым использованием проверяйте все детали батута, такие как пружины, ножки батута и сетка ограждения. Ножки должны быть надежно зафиксированы на месте, все пружины прикреплены к раме, а в сетке ограждения не должно быть разрывов. Батут может стать опасным, если эти проверки не будут проведены. Сетку следует заменять каждые 2-3 года. Если какая-либо деталь повреждена или изношена, немедленно прекратите использование батута до тех пор, пока эта деталь не будет заменена разрешенной Bestway деталью.

Если вам необходимо переместить батут, для того, чтобы поднять батут с земли, потребуется два или более человека. Не тяните батут. Несоблюдение этих инструкций может привести к повреждению, которое не будет считаться дефектом производителя и приведет к аннулированию гарантии и любых претензий по обслуживанию.

Если вам нужно переместить батут, рекомендуется разобрать батут, а затем собрать его на новом месте.

Перед каждым использованием удаляйте мусор с батутного коврика. Снимите сетку со стоек и сметите мусор или застегните сетку ограждения и сдуйте мусор с помощью воздуходувки. Если к коврику что-то прилипло, мы рекомендуем аккуратно очистить его хлопчатобумажной тканью. Не используйте абразивные щетки или инструменты, чтобы не повредить коврик.

## ИНСТРУКЦИИ ПО РАЗБОРКЕ И ХРАНЕНИЮ

- Если вам нужно разобрать батут, следуйте инструкциям по сборке в обратном порядке и соблюдайте особую осторожность, чтобы сохранить все детали. Сохраняйте оригинальную упаковку для целей транспортировки.
- Не пытайтесь разбирать какие-либо компоненты рамы до тех пор, пока все пружины и батутный коврик не будут сняты.
- Используйте перчатки (не входят в комплект), чтобы избежать травм.

При снятии пружин:

- Используйте инструмент для батута QuickSpring™ (J), чтобы вытащить конец пружины P4 из паза в раме.
- Другой рукой поднимите пружину до тех пор, пока конец P4 не отсоединится.



*Отсканируйте QR-код, чтобы просмотреть ролик по разборке к этому разделу!*

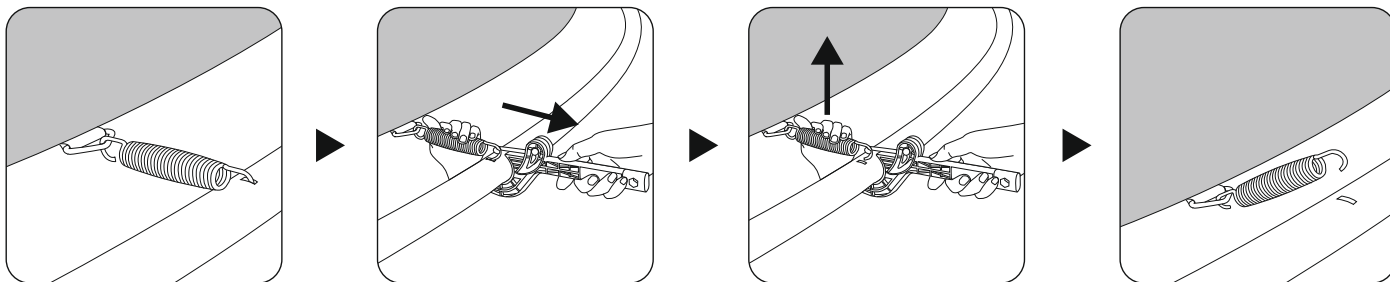

### ЧИСТКА

После использования аккуратно очищайте коврик мягкой хлопчатобумажной тканью. Во избежание повреждений не используйте абразивные щетки или инструменты.

### ХРАНЕНИЕ

Батут и сетка ограждения должны храниться вдали от суровых погодных условий, включая экстремальный ветер, жару и низкие температуры.

Всегда храните батут и сетку ограждения, когда они не используются, таким образом, чтобы предотвратить их несанкционированное использование.

## ГАРАНТИЙНЫЕ УСЛОВИЯ

Для получения поддержки и регистрации изделия посетите веб-сайт [bestwaycorp.com/support](http://bestwaycorp.com/support).

# INSTRUKCJE UŻYCIA

## PODSTAWOWE UMIEJĘTNOŚCI NA TRAMPOLINIE

Trampolina to zabawna i wciągająca aktywność, która wymaga podstawowej wiedzy na temat kroków i podskoków. Na początek sugerujemy skorzystanie z lekcji opisanych tutaj.

Zanim rozpoczniesz podróż z trampoliną, koniecznie przeczytaj i w pełni zrozum wszystkie wskazówki dotyczące bezpieczeństwa. Konieczne jest również, aby opiekun odbył z użytkownikiem pełną lekcję dotyczącą mechaniki ciała, prawidłowej postawy i zasad użytkowania trampoliny. Lekcję tę należy uzupełnić demonstracją prawidłowych procedur, których należy przestrzegać.

**WAŻNE:** Nie skacz w butach. Może to spowodować uszkodzenie maty trampoliny i zwiększyć ryzyko obrażeń. Sugerujemy skakanie z bosymi stopami lub w skarpetkach antypoślizgowych.

**WAŻNE:** Przed rozpoczęciem lekcji zademonstruj i przećwicz odpowiednie techniki bezpiecznego montażu i demontażu siatki odgradzającej.

### Lekcja pierwsza – Opadanie stóp

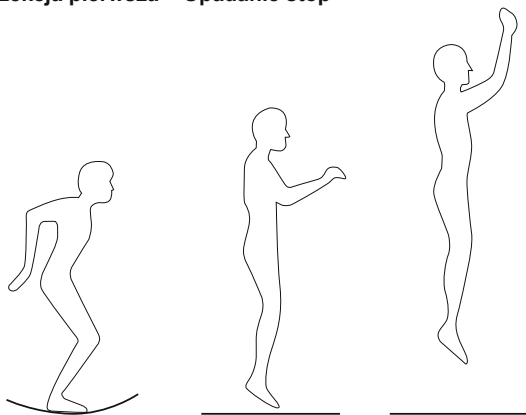

1. Odbij się od pozycji stojącej, trzymaj głowę prosto i skup wzrok na wyściółce na ramę.
2. Wykonuj okrężne ruchy ramionami do przodu i do góry.
3. Będąc w powietrzu, złącz stopy i skieruj palce w dół.
4. Lądując na macie, zachowaj odległość między stopami na szerokość ramion.

### Lekcja druga – Opadanie dłoni i kolan

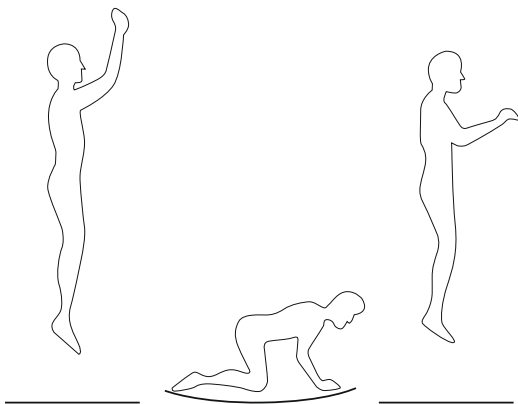

1. Odbij się od pozycji stojącej i skup wzrok na wyściółce na ramę.
2. Wyląduj na macie na dłoniach i kolanach.
3. Podnieś się, opierając dłonie, z powrotem do pozycji stojącej.

### Lekcja trzecia – Opadanie na kolana

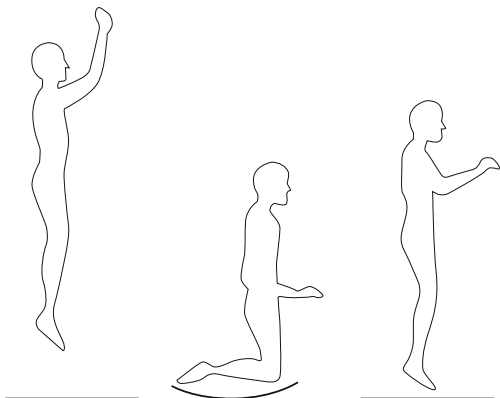

1. Odbij się od pozycji stojącej i skup wzrok na wyściółce na ramę.
2. Wyląduj na macie na kolanach, utrzymując proste plecy i ciało w pozycji pionowej.
3. Wróć do pozycji stojącej.

# INSTRUKCJE UŻYCIA

## Lekcja czwarta – Opadanie na pupę

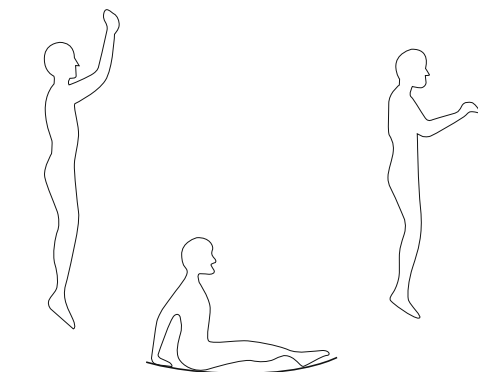

1. Odbij się od pozycji stojącej i skup wzrok na wyściółce na ramę.
2. Wyląduj w pozycji siedzącej z nogami równoległymi do maty.
3. Połóż dłonie na macie obok bioder.
4. Podnieś się, opierając dłonie, z powrotem do pozycji stojącej.

## Lekcja piąta – Upadek do przodu

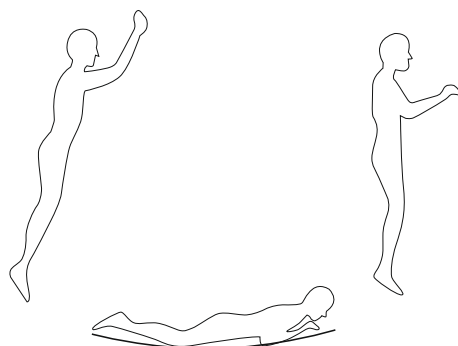

1. Zaczynaj od niskiego odbicia z pozycji stojącej i wyląduj na macie na brzuchu.
2. Głowa do góry i ramiona wyciągnięte do przodu na macie.
3. Podnieś się, opierając ręce z powrotem do pozycji stojącej.

## Lekcja szósta – Upadek w tył

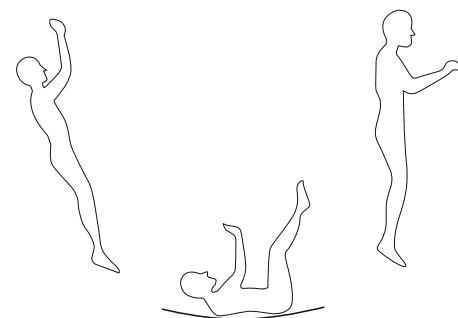

1. Zaczynaj od niskiego odbicia z pozycji stojącej i wyląduj na macie na plecach.
2. Podczas lądowania trzymaj brodę do przodu na klatce piersiowej.
3. Kopnij do przodu i podnieś się, wracając nogami do pozycji stojącej.

Gratulacje! Nauczyłeś się każdej z powyższych lekcji. Zachęcamy do zaprojektowania i ułożenia sobie rutyny podczas podróży z trampoliną, zwracając uwagę na dobrą formę. Opiekun może oceniać użytkowników i odpowiednio organizować grupy w celu dalszego szkolenia.



## INSTRUKCJE KONSERWACJI

Przed każdym użyciem sprawdź każdą część trampoliny, taką jak sprężyny, nogi trampoliny i siatka odgradzająca. Nogi powinny być bezpiecznie zamocowane na swoim miejscu, wszystkie sprężyny powinny być przymocowane do ramy, a siatka zamykająca nie powinna być rozdarta. Jeśli te kontrole nie zostaną przeprowadzone, trampolina może stać się niebezpieczna. Siatkę należy wymieniać co 2–3 lata. Jeśli jakkolwiek część ulegnie uszkodzeniu lub zużyciu, należy natychmiast zaprzestać korzystania z trampoliny do czasu wymiany tej części na autoryzowane części Bestway.

Jeśli chcesz przenieść trampolinę, do podniesienia trampoliny z ziemi potrzebne są dwie lub więcej osób. Nie ciągnij trampoliny. Niezastosowanie się do tych instrukcji może spowodować uszkodzenie, które nie będzie uznawane za wadę producenta i spowoduje utratę gwarancji oraz wszelkich roszczeń serwisowych.

W przypadku konieczności demontażu trampoliny zaleca się zdemontowanie trampoliny i ponowne zamontowanie jej w nowym miejscu.

Przed każdym użyciem usuń zanieczyszczenia z maty do skakania. Zdejmij siatkę ze słupków i usuń zanieczyszczenia lub zamknij siatkę i zdmuchnij zanieczyszczenia dmuchawą do liści. Jeśli coś przykleiło się do maty, sugerujemy delikatnie oczyścić ją bawełnianą ściereczką. Nie używaj żadnych szorstkich szczotek ani narzędzi, aby uniknąć uszkodzenia maty.

## INSTRUKCJE DEMONTAŻU I PRZECHOWYWANIA

- Jeśli chcesz zdemontować trampolinę, postępuj zgodnie z instrukcją montażu w odwrotnej kolejności i zachowaj szczególną ostrożność, aby zachować wszystkie części. Zachowaj oryginalne opakowanie do transportu.
- Nie próbuj demontować żadnych elementów ramy, dopóki nie zostaną usunięte wszystkie sprężyny i mata trampoliny.
- Używaj rękawiczek (brak w zestawie), aby uniknąć obrażeń.

Przy demontażu sprężyn

- Użyj narzędzia do trampoliny QuickSpring™ (J), aby wyciągnąć koniec P4 sprężyny ze szczeliny w ramie.
- Drugą ręką podnieś sprężynę, aż koniec P4 zostanie odłączony.



*Zachęcamy do zeskanowania kodu QR, aby zobaczyć klip demontażowy tej sekcji!*

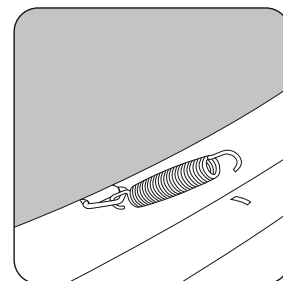
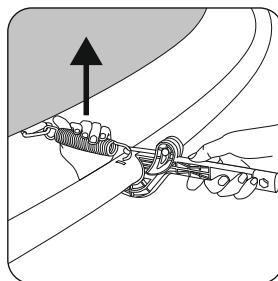
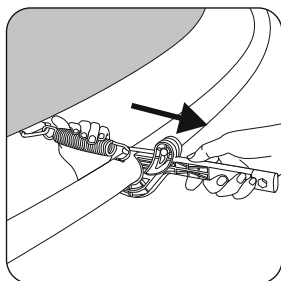
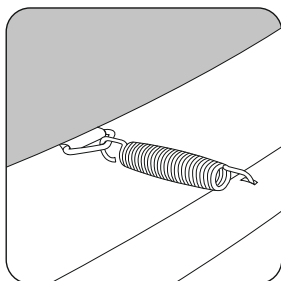

### CZYSZCZENIE

Po użyciu delikatnie wyczyść matę miękką, bawełnianą ściereczką. Aby uniknąć uszkodzeń, nie używaj żadnych szorstkich szczotek ani narzędzi.

### PRZECHOWYWANIE

Trampolinę i siatkę odgradzającą należy przechowywać z dala od trudnych warunków pogodowych, w tym podczas ekstremalnego wiatru, upału i ujemnych temperatur.

Zawsze przechowuj trampolinę i siatkę zabezpieczającą, gdy nie są używane, zabezpieczając je przed nieupoważnionym użyciem.

## WARUNKI GWARANCJI

Aby uzyskać pomoc techniczną i zarejestrować produkt, odwiedź stronę [bestwaycorp.com/support](http://bestwaycorp.com/support).

# HASZNÁLATI UTASÍTÁS

## ALAP TRAMBULIN KÉSZSÉGEK

A trambulinozás egy szórakoztató és lebilincselő tevékenység, amely bizonyos alapvető ismereteket igényel a lépésekről és az ugrásokról. A kezdéshez javasoljuk, hogy kövesse az itt felvázolt leckéket.

Mielőtt elkezdené a trambulinozás felfedezését, elengedhetetlen, hogy elolvassa és teljesen megértse az összes biztonsági irányelvet. Szükséges továbbá, hogy a felügyelő teljes leckét tartson a felhasználóval a testmechanikáról, a helyes testtartásról és a trambulinhoz való vonatkozó irányelvekről. Ezt a leckét ki kell egészíteni a követendő helyes eljárások bemutatásával.

**FONTOS:** Ne ugráljon cipőben. Károsíthatja a trambulín szőnyegét és növelheti a sérülések kockázatát. Javasoljuk, hogy mezítláb ugráljon, vagy viseljen csúszásmentes zoknit.

**FONTOS:** Az óra megkezdése előtt mutassa be és gyakorolja be a megfelelő technikákat a védőháló biztonságos fel- és leszereléséhez.

### Első lecke – Esés lábra

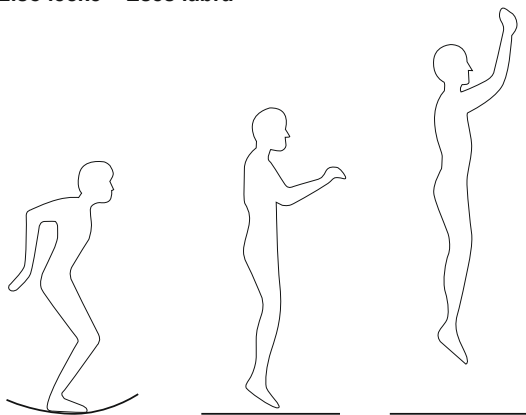

1. Álló helyzetből kezdjen ugrálni, tartsa függőlegesen a fejét, és a szemét tartsa a keretpárnán.
2. Körkörös mozdulatokkal lendítse karját előre és felfelé.
3. Amíg a levegőben van, zárja össze a lábát, és a lábujjai mutassanak lefelé.
4. Amikor leér a szőnyegre, tartson vállszélességű távolságot a lábfejei között.

### Második lecke – Esés kézre és térdre

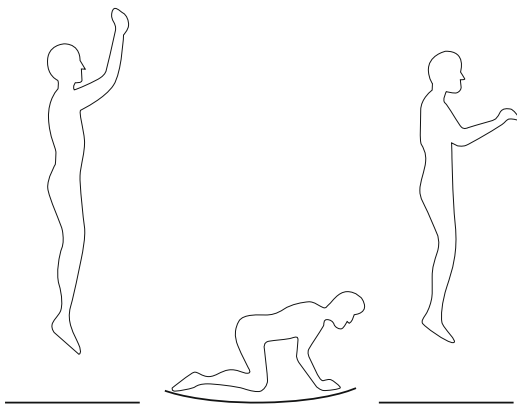

1. Álló helyzetből kezdjen ugrálni, a szemét tartsa a keretpárnán.
2. Essen a szőnyegre a kezére és a térdére.
3. Nyomja fel magát a kezével vissza álló helyzetbe.

### Harmadik lecke – Esés térdre

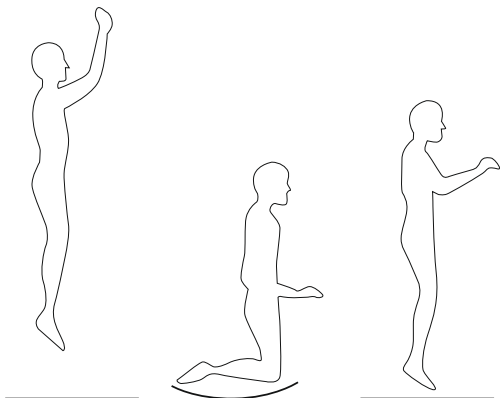

1. Álló helyzetből kezdjen ugrálni, a szemét tartsa a keretpárnán.
2. Essen a szőnyegre a térdre, tartsa egyenesen a hátát és a felsőtestét.
3. Térjen vissza az álló helyzetbe.

# HASZNÁLATI UTASÍTÁS

## Negyedik lecke – Esés ülő helyzetbe

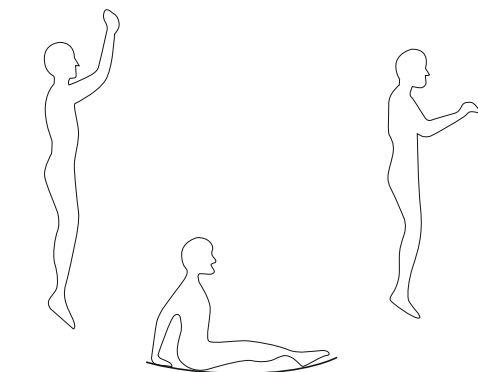

1. Álló helyzetből kezdjen ugrálni, a szemét tartsa a keretpárnán.
2. Ülő helyzetben landoljon úgy, hogy a lábai párhuzamosak a szőnyeggel.
3. Tegye a kezét a szőnyegre a csípője mellett.
4. Nyomja fel magát a kezével vissza álló helyzetbe.

## Ötödik lecke – Esés előre

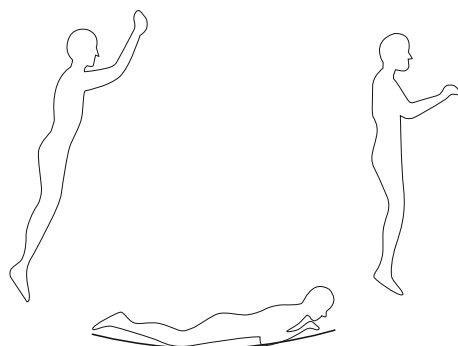

1. Kezdje kis ugrással álló helyzetből, és essen a szőnyegre a hasára.
2. Tartsa a fejét felemelve és a karját előrenyújtva a szőnyegen.
3. Nyomja fel magát a karjával vissza az álló helyzetbe.

## Hatodik lecke – Esés hátra

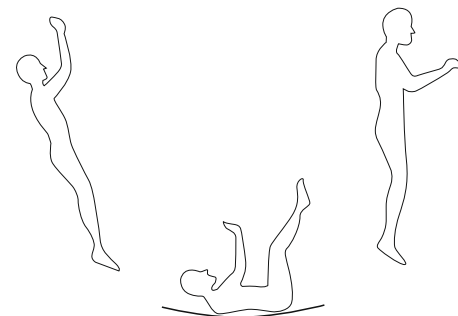

1. Kezdje kis ugrással álló helyzetből, és essen a szőnyegre a hátára.
2. Esés közben tartsa előre az állát a mellkasán.
3. Rúgjon előre, és tolja fel magát úgy, hogy a lábai visszaálljanak az álló helyzetbe.

Gratulálunk! A fenti leckék mindegyikét megtanulta. Javasoljuk, hogy a trambulinozással való ismerkedés során alakítsa ki és formálja saját rutinját, ügyelve a jó tartásra. A felügyelő megítélheti vagy osztályozhatja a felhasználókat, és ennek megfelelően csoportokat szervezhet további oktatásra.

## KARBANTARTÁSI UTASÍTÁSOK

Minden használat előtt ellenőrizze a trambulint minden részét, például a rugókat, a trambulínlábakat és a védőhálót. A lábakat biztonságosan rögzíteni kell, az összes rugót rögzíteni kell a kerethez, és nem szabad, hogy a védőháló szakadt legyen. A trambulint veszélyessé válhat, ha ezeket az ellenőrzéseket nem végzik el. A hálót 2-3 évente ki kell cserélni. Ha bármely alkatrész megsérül vagy elkopik, azonnal hagyja abba a trambulint használatát, amíg ezt az alkatrészt ki nem cserélik a Bestway által jóváhagyott alkatrészeire.

Ha mozgatni kell a trambulint, két vagy több embernek kell felemelnie a trambulint a földről. Ne húzza a trambulint a talajon. Ezen utasítások be nem tartása károkat okozhat, amelyek nem minősülnek gyártói hibának, és érvénytelenítik a garanciát és az esetleges szerviz igényeket.

Ha át kell helyezni a trambulint, ajánlatos a trambulint szétszerelni, majd az új helyen összeszerelni.

Minden használat előtt távolítsa el a törmeléket az ugrószőnyegről. Távolítsa el a hálót az oszlopokról, és söpörje le a törmeléket, vagy cipzározza le a védőhálót, és fújja le a törmeléket levélfúvóval. Ha valami rátapadt a szőnyegre, javasoljuk, hogy gyengéden tisztítsa meg pamut kendővel. A szőnyeg sérülésének elkerülése érdekében ne használjon súroló keféket vagy szerszámot.

## SZÉTSZERELÉSI ÉS TÁROLÁSI UTASÍTÁSOK

- Ha szét kell szerelnie a trambulint, kérjük, fordított sorrendben hajtsa végre az összeszerelési utasításokat, és különösen ügyeljen arra, hogy minden alkatrész meglegyen. Tartsa meg az eredeti csomagolást szállítás céljából.
- Ne kísérelje meg szétszedni a keret egyetlen alkatrészét sem, amíg az összes rugót és a trambulint szőnyeget el nem távolította.
- A sérülések elkerülése érdekében használjon kesztyűt (nem tartozék).

A rugók szétszerelésekor

- A QuickSpring™ trambulint szerszám (J) segítségével húzza ki a rugó P4 végét a kereten lévő nyílásból.
- Emelje fel a rugót a másik kezével, amíg a P4 vége szabaddá nem válik.



*Olvassa be a QR-kódot a szétszerelést bemutató klip megtekintéséhez!*

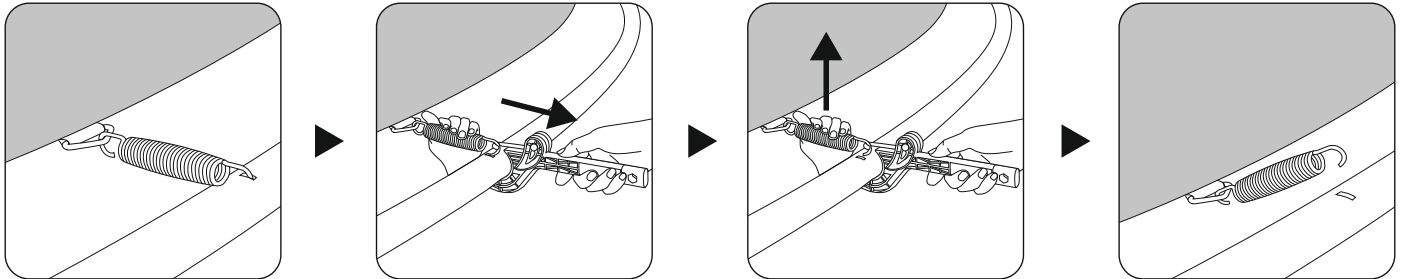

### TISZTÍTÁS

Használat után óvatosan tisztítsa meg a szőnyeget puha pamut kendővel. A sérülések elkerülése érdekében ne használjon súroló keféket vagy szerszámot.

### TÁROLÁS

A trambulint és a védőhálót el kell tárolni zord időjárási körülmények között, beleértve a szélsőségesen szeles, nagyon meleg és fagypont alatti hőmérsékletet.

Mindig tárolja el a trambulint és a védőhálót, amikor nem használja, és védje az illetéktelen használatától.

## JÓTÁLLÁSI FELTÉTELEK

Támogatás és termékregisztráció ügyében látogasson el a [bestwaycorp.com/support](http://bestwaycorp.com/support) oldalra.

# BRUKSANVISNING

## GRUNDLÄGGANDE FÄRDIGHETER FÖR STUDSMATTA

Studsmatta är en rolig och engagerande aktivitet som kräver viss grundläggande kunskap om steg och studsar. För att komma igång föreslår vi att du följer de lektioner som beskrivs här.

Innan du börjar din resa på studsmattan är det viktigt att du läser och förstår alla säkerhetsriktlinjer. Det är också nödvändigt att handledaren har en fullständig lektion med användaren om kroppsmeکانik, korrekt hållning och de riktlinjer som gäller för användning av studsmattan. Denna lektion bör kompletteras med en demonstration av de korrekta procedurer som ska följas.

**VIKTIGT:** Hoppa inte med skor på. Det kan skada studsmattans matta och öka skaderisken. Vi föreslår att du hoppar barfota eller med halkfria strumpor.

**VIKTIGT:** Innan lektionen påbörjas ska du demonstrera och öva på korrekta tekniker för säker montering och demontering av skyddsnetet.

### Första lektionen - Fötfall

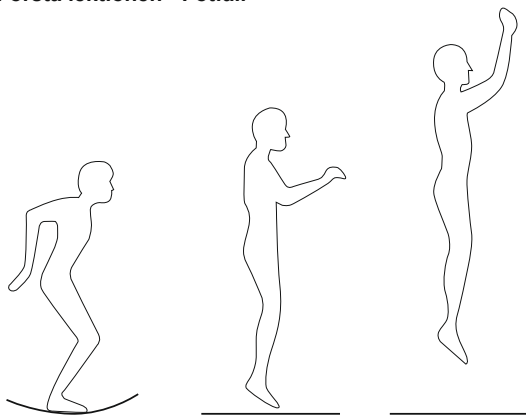

1. Studsa från stående position, håll huvudet upprätt och blicken riktad mot ramplattan.
2. Sväng armarna framåt och uppåt i en cirkelrörelse.
3. När du är i luften för du ihop fötterna och pekar tårna nedåt.
4. När du landar på mattan ska du hålla en axelbredds avstånd mellan fötterna.

### Andra lektionen - Hand- och knäfall

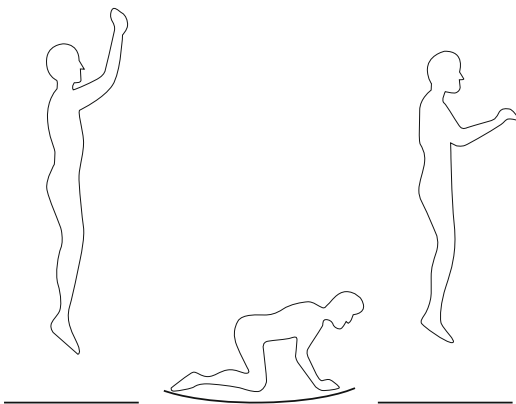

1. Studsa från en stående position och håll ögonen fokuserade på ramplattan.
2. Landa på mattan på händer och knän.
3. Tryck dig upp med händerna tillbaka till stående position.

### Tredje lektionen - Knäfall

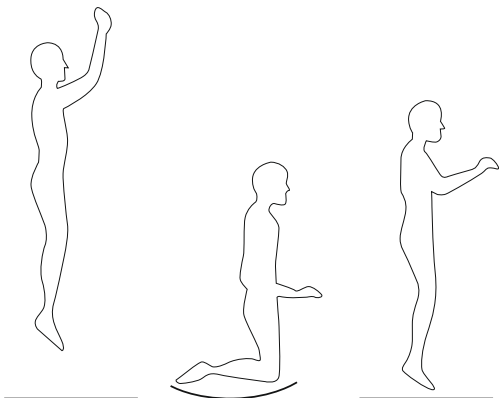

1. Studsa från en stående position och håll ögonen fokuserade på ramplattan.
2. Landa på knä på mattan och håll ryggen rak och kroppen upprätt.
3. Kom upp till stående position igen.

# BRUKSANVISNING

## Fjärde lektionen - Sättesfall

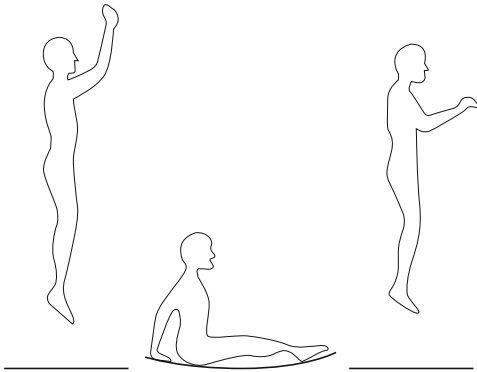

1. Studsa från en stående position och håll ögonen fokuserade på ramplattan.
2. Landa i en sittande position med benen parallellt med mattan.
3. Placera händerna på mattan bredvid höfterna.
4. Tryck dig upp med händerna tillbaka till stående position.

## Femte lektionen - Frontfall

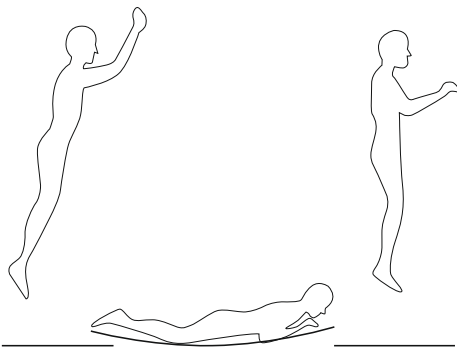

1. Starta från en låg studs från stående position och landa på magen på mattan.
2. Håll huvudet uppe och armarna utsträckta framåt på mattan.
3. Tryck dig upp med armarna tillbaka till stående position.

## Sjätte lektionen - Ryggfall

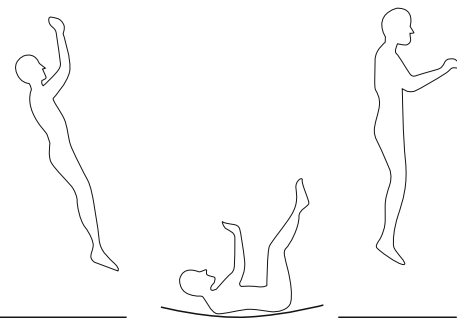

1. Starta från en låg studs från stående position och landa på mattan på rygg.
2. Håll fram hakan mot bröstet när du landar.
3. Sparka framåt och tryck dig upp med benen tillbaka till stående position.

Gratulerar, gratulerar! Du har lärt dig var och en av ovanstående lektioner. Vi uppmuntrar dig att utforma och räkna ut din rutin under resan på studs mattan och vara uppmärksam på god form. Övervakaren kan bedöma eller betygsätta användare och ordna grupper för ytterligare instruktioner i enlighet med detta.

# UNDERHÅLLSINSTRUKTIONER

Före varje användning ska du kontrollera alla delar av studsattan, t.ex. fjädrarna, studsattans ben och nätet. Benen ska vara ordentligt fastlåsta, alla fjädrar ska vara fästa i ramen och det får inte finnas några revor i nätet. Studsmattan kan bli farlig om dessa kontroller inte utförs. Nätet bör bytas ut vart 2:a till 3:e år. Om någon del blir skadad eller sliten ska du omedelbart sluta använda studsattan tills den har bytts ut mot auktoriserade Bestway-delar.

Om du behöver flytta studsattan krävs det två eller flera personer för att lyfta studsattan från marken. Dra inte studsattan. Om du inte följer dessa anvisningar kan det leda till skador som inte anses vara tillverkningsfel och som gör garantin och eventuella serviceanspråk ogiltiga.

Om du behöver ta bort studsattan rekommenderas att du tar isär studsattan och sedan monterar ihop den igen på den nya platsen.

Ta bort skräp från hoppmattan före varje användningstillfälle. Ta bort nätet från stolparna och sopa bort skräp eller dra ner dragkedjan i nätet och blås bort skräp med en lövbåsare. Om något fastnat på mattan föreslår vi att du använder en bomullsduk för att försiktigt rengöra den. Använd inga slipande borstar eller verktyg för att undvika att skada mattan.

## INSTRUKTIONER FÖR AVMONTERING OCH FÖRVARING

- Om du behöver demontera studsattan, följ monteringsanvisningen i omvänd ordning och var särskilt noga med att behålla alla delar. Behåll originalförpackningen för transportändamål.
- Försök inte att demontera några ramkomponenter förrän alla fjädrar och studsattans matta har tagits bort.
- Använd handskar (medföljer ej) för att undvika skador.

Vid demontering av fjädrarna,

- Använd QuickSpring™ studsattverktyg (J) för att dra ut P4-änden av fjädern från spåret i ramen.
- Lyft fjädern med hjälp av den andra handen tills P4-änden lossnar.



*Skanna gärna  
QR-koden för  
demonteringsklippet  
för detta avsnitt!*

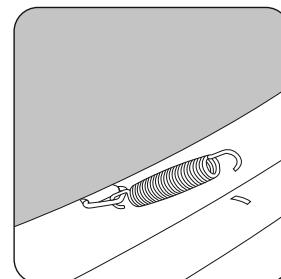
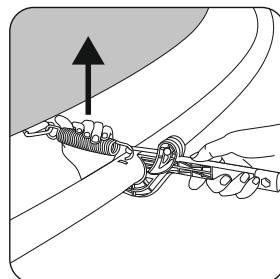
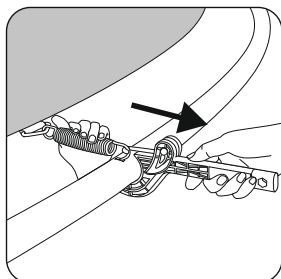
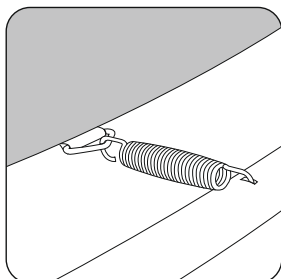

### RENGÖRING

Efter användning, rengör mattan försiktigt med en mjuk bomullsduk. Använd inga slipande borstar eller verktyg för att undvika skador.

### FÖRVARING

Studsmattan och skyddsnätet måste förvaras i ett utrymme som inte utsätts för hårda väderförhållanden, t.ex. extrem vind, värme och minusgrader. Förvara alltid studsattan och skyddsnätet när de inte används och skydda dem från obehörig användning.

## GARANTIVILLKOR

För support och produktregistrering, besök [bestwaycorp.com/support](http://bestwaycorp.com/support).







For support please visit us at:  
[bestwaycorp.com/support](http://bestwaycorp.com/support)

©2024 Bestway Inflatables & Material Corp.

All rights reserved / Tous droits réservés / Todos los derechos reservados / Alle Rechte vorbehalten / Tutti i diritti riservati

Trademarks used in some countries under license from / Marques déposées utilisées dans certains pays sous licence de / Marcas comerciales utilizadas en algunos países bajo licencia de / Marken, abweichend in bestimmten Ländern unter Lizenz von / I marchi commerciali sono utilizzati in alcuni paesi su licenza **Bestway Inflatables & Material Corp.**

Manufactured by / Fabriqué par / Fabricado por / Produziert von / Prodotto da **Bestway Inflatables & Material Corp., No. 208 Jin Yuan Wu Road, Shanghai, 201812, China.**

Exported by / Exporté par / Exportado por / Exportiert von / Esportato da **Bestway (Hong Kong) International Ltd./Bestway Enterprise Company Limited, Suite 713, 7/Floor, East Wing, Tsim Sha Tsui Centre, 66 Mody Road, Kowloon, Hong Kong.**

Manufactured for, distributed and represented in the European Union by / Fabriqué pour, distribué et représenté dans l'Union européenne par / Fabricado, distribuido y representado en la Unión Europea por / Hergestellt für Vertrieb sowie Vertretung innerhalb der Europäischen Union durch / Fabbriato per conto di, distribuito e rappresentato nell'Unione Europea da **Bestway Europe S.p.a., Via Resistenza, 5, 20098 San Giuliano Milanese (Milano), Italy.**

Represented in United Kingdom by **Bestway Corp UK Ltd. 8 Wentworth Road, Heathfield Industrial Estate, Newton Abbot, Devon, TQ12 6TL.**  
Represented in Latin America by / Représenté en Amérique latine par / Representado en Latinoamérica por / Representado na América Latina por **Bestway Central & South America Ltda, Salar Ascotan 1282, Parque Enea, Pudahuel, Santiago, Chile.**

Represented in Australia & New Zealand by **Bestway Australia Pty Ltd, Unit 2/98-104 Carnarvon St Silverwater, NSW 2128, Australia.**

(Tel: Australia: (+61) 2 9037 1388; New Zealand: 0800 142 101).

Represented in North America by / Représenté en Amérique du Nord par / Representado en Norteamérica por **Bestway (USA) Inc., 3435 S. McQueen Road, Chandler, AZ 85286, United States of America.**

[www.bestwaycorp.com](http://www.bestwaycorp.com)