

Bestway®

EN
DE
NL
FR



bestwaycorp.com/support





OWNER'S MANUAL

58486 Hmax 1.5 m Sand Filter



Visit the Bestway YouTube channel

SAFETY INFORMATION

WARNING

IMPORTANT SAFETY INSTRUCTIONS - READ AND FOLLOW ALL SAFETY INSTRUCTIONS - SAVE THESE INSTRUCTIONS

When installing and using this electrical equipment, basic safety precautions should always be followed, including the following:

- The pump is to be supplied by an isolating transformer or supplied through a residual current device (RCD) having a rated residual operating current not exceeding 30 mA.
- The power source on the wall of building should keep more than 4 m away from pool.
- The appliance must be supplied by earthed power source.
- **RISK OF ELECTRIC SHOCK** - The pump cannot be using while people are inside the pool. Forbid access of the pool in case of damage of the sand filter.
- **DO NOT BURY CORD.** Locate cord to minimize abuse from lawn mowers, hedge trimmers, and other equipment.
- To reduce the risk of electric shock, replace damaged cord immediately.
- If the supply cord is damaged, it must be replaced by the manufacturer, its service agent or similarly qualified persons in order to avoid a hazard.
- Extension cords can't be used.
- Risk of electric shock. Using the sand filter with an unmatched electrical supply is dangerous and will permanently damage the sand filter.
- Do not remove the grounding prong or modify the plug in anyway. Do not use adaptor plugs. Consult a qualified electrician for any questions relating to validity of your plugs or grounding.
- Handle the sand filter with care. Do not pull or carry the sand filter by the power cord. Never pull a plug from the outlet by yanking the power cord. Keep cord free from abrasions. Sharp objects, oil, moving parts, and heat should never be exposed to the sand filter.
- Always unplug this product from the electrical outlet before removing, cleaning, servicing or making any adjustment to the product.
- Don't plug or unplug the appliance if hand is wet.
- Always unplug the appliance:
 - On raining days
 - Before cleaning or other maintenance
 - Leave it unattended on holidays
- When the appliance will be not used for long time, such as in the winter, the pool set should be disassembled and stored indoor.
- **CAUTION:** Read the instruction before using the appliance and installation/reassembly every time.
- Safe-keeping the instruction. For reconstruction the pool set every time, please always refer to the instructions.
- If instruction is missed, please contact with Bestway or search it in website: www.bestwaycorp.com
- Electric installations should follow national wiring rules. Consult a qualified electrician for any questions.
- **CAUTION:** This sand filter is for use with storable pools only. Do not use with permanently-installed pools. A storable pool is constructed so that it is capable of being readily disassembled for storage and reassembled to its original integrity. A permanently-installed pool is constructed in or on the ground or in a building such that it cannot be readily disassembled for storage.
- Always disconnect the appliance from the supply before assembling, disassembling or cleaning.
- Appliances can be used by persons with reduced physical, sensory or mental capabilities or lack of experience and knowledge if they have been given supervision or instruction concerning use of the appliance in a safe way and if they understand the hazards involved.
- Children shall not play with the appliance.
- Pumps without indication that they are protected against the effect of freezing shall not be left outside during freezing weather conditions.
- Cleaning and user maintenance must be performed by an adult above 18 years old who is familiar with the risk of electric shock.

SAFETY INFORMATION

NOTES:

- Place the sand filter on solid, level ground. Ensure the sand filter is at least 3.5 meters away from poolside. Keep distance as far as possible.
- Pay attention to position pool and sand filter so adequate ventilation, drainage, and access for maintenance is available. Never place the sand filter in an area that may accumulate water, or on a walking path with lots of foot traffic.
- It is necessary to have the plug accessible after installation of the pool. The plug of the sand filter shall be at least 3.5 m away from the pool.
- Atmospheric conditions may affect the performance and life span of the sand filter; take adequate precautions to protect the sand filter from unnecessary wear and tear that may occur during periods of cold or hot weather and/or exposure to sun.
- Please examine and verify all sand filter components are present before use. Notify Bestway at the customer service address listed on this manual for any damaged or missing parts at the time of purchase.
- It is imperative to change as soon as possible all deteriorated parts. Only use parts approved by the manufacturer.
- Do not allow children or adults to lean or sit on the apparatus.
- Do not add chemicals to the sand filter.
- When chemical products are used to clean the pool water, it is recommended to respect a minimum filtration time to preserve the health of swimmers which depends on compliance of health regulation.
- Only the media provided or specified by the manufacturer is to be used with product installation.
- It is essential to check that the suction openings are not obstructed.
- It is advisable to stop the filtration during maintenance operations on the filtration system.
- Regularly monitor the filter clogging level.
- A weekly check is recommended for backwashing or cleaning. Minimum daily filtration operating time of 8 hours is recommended to ensure clear pool water.
- It is essential to change any damaged element or set of elements as soon as possible. Use only parts approved by person responsible for placing the product on the market.
- All filters and filter media shall be inspected regularly to ensure that there is not a build-up of detritus thus preventing good filtration. The disposal of any used filter media should also be in accordance with applicable regulations/legislation.
- Mind all the safety requirements and recommendations described in the manual. In case of doubt on the pump or any circulation devices, contact a qualified installer, or the manufacturer/importer/distributor. The water circulation installation shall comply with the European as well as national/local regulations, especially when dealing with electrical issues. Any change of valve position, pump size, grille size can cause a change of the flow and the suction velocity can be increased.
- This product is not intended for commercial use.

**PLEASE READ THE INSTRUCTION MANUAL CAREFULLY AND KEEP IT FOR FUTURE REFERENCE.
SAVE THESE INSTRUCTIONS**

DISPOSAL



Electrical products should not be disposed of with household waste. Please recycle where facilities exist. Check with your local authority or retailer for recycling advice.

TECHNICAL SAFETY INSTRUCTIONS

RCD WARNING

WARNING: Before inserting plug into a power outlet, make sure the current rate of the power outlet is suitable for the sand filter.

WARNING: Using an extension lead or multi-plug adaptor with the sand filter can cause the plug to overheat, causing damage to the equipment and surrounding items. The sand filter is a class I electrical appliance and must be connected directly to a grounded socket. It is recommended to use only a socket resistant to humidity and capable of high-power loading. Regularly check the plug and socket for signs of damage before using the sand filter - do not use the sand filter if the plug or socket is damaged. If you are unsure about the quality of the electrical supply, please consult a qualified electrician before use.

WARNING: The RCD plug must be tested before each use to avoid the risk of electric shock.

WARNING: Do not use the sand filter if this test fails. For assistance, please visit the support section on our website, www.bestwaycorp.com.

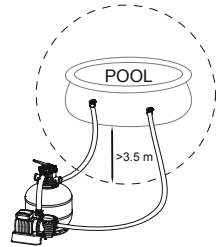

PRODUCT DESCRIPTIONS

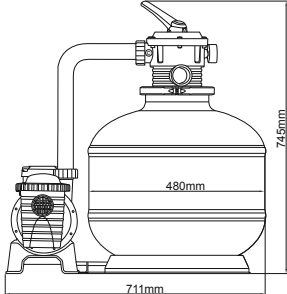
	Filter Diameter:	480 mm
	Effective Filter Area:	0.181 m ² (1.95 ft ²)
	Max. Operating Pressure:	1.59 Bar (23 PSI)
	Working sand filter pressure:	<0.62 Bar (9.0 PSI)
	Max. Water Temperature:	35°C (95°F)
	Use with:	#20 silica Sand (0.45-0.85 mm) / Polysphere™ Pool Filtration Balls
	#20 silica Sand (0.45-0.85 mm) Capacity:	Approximately 55 kg (121.3 lbs)
	Polysphere™ Pool Filtration Balls Capacity:	Approximately 1.54 kg (3.40 lbs)
	NOTE: If #20 silica Sand (0.45-0.85 mm) / Polysphere™ Pool Filtration Balls is not included in the set, please visit the website www.bestwaycorp.com .	

PARTS & TOOLS NEEDED



Compare the parts in your box to the parts listed in this manual. Verify that the equipment components represent the model that you had intended to purchase. If any parts are damaged or missing at the time of purchase, visit our website bestwaycorp.com/support.

Before assembling the sand filter, take a few minutes to become familiar with all the sand filter parts.

You will need a screwdriver (not included).



SETUP INSTRUCTIONS

Overview

- The sand filter should be placed on solid, level ground, preferably a concrete slab. Position the sand filter so the Ports and Control Valve are accessible for operation, servicing and winterizing.
- EN60335-2-41 TEST standard requires the sand filter to be vertically fixed on ground or a certain pedestal made of wood or concrete before use to prevent the sand filter from accidentally falling. Fully assembled sand filter will exceed 18 kg. The mounting holes should be 8 mm in diameter and spaced 86 mm apart. Use two bolts and nuts with a maximum of 8 mm in diameter to fasten the sand filter to the pedestal.

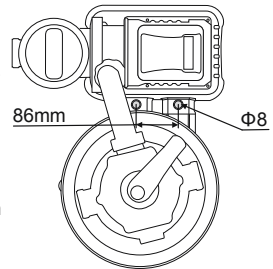

Assembly Instructions

For installation instructions, scan the QR code printed on the front cover or follow the illustrations inside the manual.  Drawings are for illustration purposes only. May not reflect actual product. Not to scale. Bestway is not responsible for damage caused to the product due to mishandling or failure to follow these instructions.

Helpful Installation Tips:

IMPORTANT: Before attaching the hose, ensure that the gasket has been installed properly on the pump.

IMPORTANT: Do not dry run the sand filter. Make sure both the pool's inlet and outlet are open and fully covered by water. Before switching on the sand filter, perform the air discharging operation as shown. 

AIR DISCHARGING OPERATION: Follow these steps to discharge air before switching the sand filter on and after every maintenance operation. Omitting this operation will greatly affect the lifespan of the product.

NOTE: It is important to repeat this operation every time you start the pump after winterizing, any maintenance and backwashing the sand bed.

IMPORTANT: Do not place chlorine in the strainer to avoid damaging the sand filter.

SETUP INSTRUCTIONS

If you do not use the recommended size of filtration sand, filtering performance will be reduced and the sand filter may be damaged, thereby voiding warranty.

IMPORTANT: Some small debris can pass through the sand and back into the pool. This is normal, especially if the debris is fine or silt. To limit this, it is better to follow the maintenance instructions, and backwash and rinse when necessary.

When you are vacuuming the bottom of the pool that has a large amount of debris, we suggest backwashing the sand when you finish cleaning half of the pool.

Before switching on, please read the manual carefully.

TIMER

1. Plug into power source, turn the knob to the desired position. The sand filter will start working.
2. Turn the knob on the "0" position. The sand filter will stop working.
3. After turning it on, you can adjust the work time, rest time and cycle time by turning the knob to the desired position. See the table below for more details.
4. When the timer knob is moved into a new position, the filter's previous cycle automatically cancels so new cycle can begin.
5. Each time the filter is powered on or restarted, a new cycle will begin based on timer knob position.

NOTE: If the knob is adjusted to the 24-hour position (24), the sand filter will work continuously without any rest periods.

Knob Position	Working time(H)	Rest time(H)	Cycle period(H)
0	/	/	/
6	6	18	24
8	8	16	24
10	10	14	24
12	12	12	24
24	24	0	24
P4	4	4	8
P6	6	6	12
P8	8	8	16

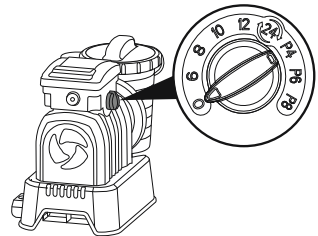

USAGE INSTRUCTIONS

CONTROL VALVE

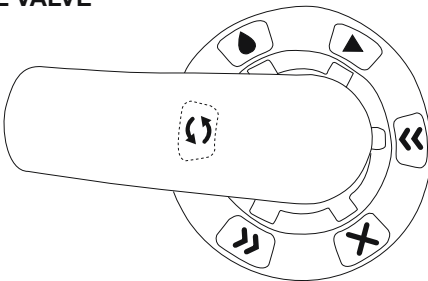

Press down on the control valve handle and rotate to desired function. To prevent equipment damage, always switch the sand filter off before changing the control valve function.

Do not set the control valve between two functions, or it will lead to water flow out from the port D.

Do not switch on or operate the sand filter with the control valve set to the closed function or it will increase the inner pressure and seriously damage the sand filter.

USAGE INSTRUCTIONS



Backwash

This function is used to clean the sand bed; water is pumped down through the Collector Hub, upwards through the sand bed, and deposited out of Port D.

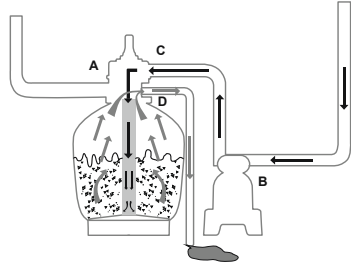

Rinse

This function for initial startup, cleaning, and sand bed leveling after Backwash; water is pumped downwards through the sand bed, up through the Collector Hub and deposited out of the valve Port D.

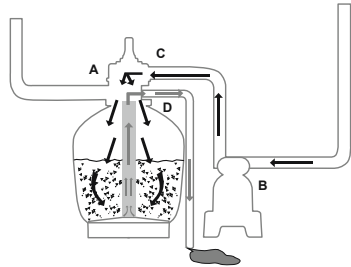

Filter

This function is used to filter pool water and should be positioned here 99% of the time. Water is pumped through the sand filter, where it is cleaned and returned to the pool.

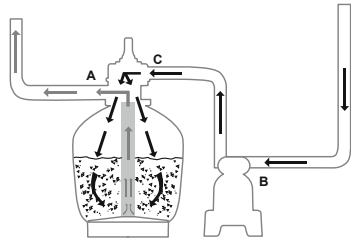

Circulate

This function circulates pool water by passing the sand filter; use this function if the filter is broken to collect debris in the Debris Screens.

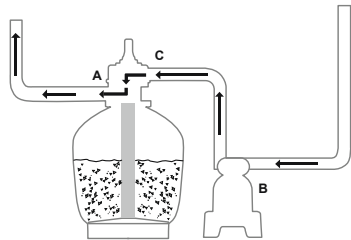

Drain

This function drains water from the pool; another filter bypass setting, water is pumped and deposited out of Port D, instead of returning it to the pool.

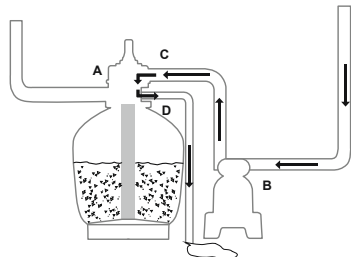

USAGE INSTRUCTIONS



Closed

This function stops water flowing between the sand filter and the pool.

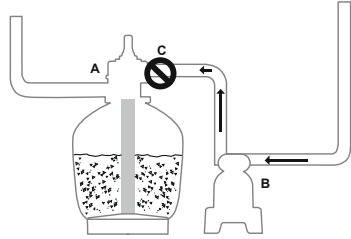

To avoid water leakage, screw the Port D Cap (P) onto the Control Valve Port D before operating the sand filter. When the control valve is set to the Backwash, Rinse, or Drain position, remove the Port D Cap (P), water will discharge from the Control Valve Port D.

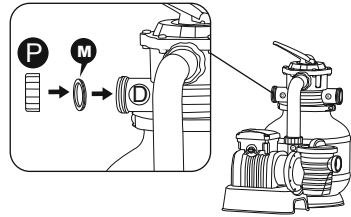

FIRST TIME USE INSTRUCTIONS

• **Backwash and Rinse** must be performed to prepare the pump for its first use and to wash the sand.

IMPORTANT: This procedure removes water from the pool, which you'll need to replace. Switch off the sand filter immediately if the water reaches the same level as the pool inlet or outlet valves.

• Run Backwash for 3-5 minutes and then run Rinse for 1 minute.

• Now the sand filter is ready for use. Set the control valve to the Filter function.

IMPORTANT: Before operation, make sure the tank is placed steadily on its base and connected correctly to the pump.



MAINTENANCE INSTRUCTIONS

CAUTION: You must ensure the sand filter is switched off and unplugged before starting any maintenance or there is a severe risk of injury or death. As dirt builds up in the sand filter, the pressure reading on the Pressure Gauge will increase. When the Pressure Gauge is 0.62 Bar (9.0 PSI) or higher, it is time to clean the sand. To clean the sand bed, follow all instructions outlined previously in: **Backwash and Rinse**.

NOTE: The pressure gauge is for maintenance purposes only, and the pressure gauge value is just for reference. It should not be used as a precision instrument.

NOTE: We recommend you clean the sand bed once a month or less regularly depending on how often the pool is used. Do not clean the sand too frequently. We also suggest contacting your pool dealer for the chemical product specifically made to clean the sand. The correct maintenance of the sand will optimize the cleaning efficiency and avoid accumulation of oils or scale.

Winterization

In areas that have freezing winter temperatures, pool equipment must be winterized to protect against damage. Allowing water to freeze will damage the sand filter and void the warranty.

1. Backwash the sand filter.
2. Drain the pool according to the pool owner's manual.
3. Unscrew the drain valve cap at the bottom of the tank and release the remaining water.
4. Disconnect the two hoses from the pool and the sand filter.
5. Completely pour the sand out of the tank and dry all components.
6. Store the sand filter in a dry location out of child's reach.

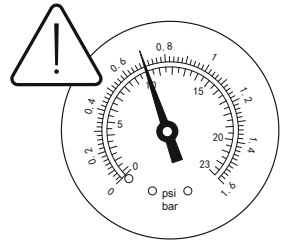

DISASSEMBLY & STORAGE INSTRUCTIONS

Draining:

For draining, refer to the illustration steps inside the manual.  Drawings are for illustration purposes only. May not reflect actual product. Not to scale.

Before draining your pool water, make sure that you are draining your pool away from the house and any objects that are subject to water damage. Check local regulations for drainage bylaws.

Cleaning:

For cleaning, refer to the illustration steps inside the manual.  Drawings are for illustration purposes only. May not reflect actual product. Not to scale.

NOTE: The Strainer must be emptied and cleaned periodically. A dirty or blocked strainer will reduce the performance of the sand filter.

Storage:

Remove all accessories; be sure that the sand filter, hoses and debris screens are completely clean and dry before storage. If all the parts are not completely dry, mold may result.

Before storage, remove and dry the sand, and store in dry place.

We strongly recommend disassembling the sand filter when the environment temperature is below 10°C / 50°F. Store the sand filter in a dry place with a moderate temperature between 10°C / 50°F and 38°C / 100°F.

TROUBLESHOOTING

Problems	Probable Causes	Solutions
Sand is flowing into the pool	<ul style="list-style-type: none"> • Sand is too small • The control valve was moved from Backwash to the Filter function without stopping the sand filter • The skimmer is broken • The Backwash and Rinse are not enough to clean the sand 	<ul style="list-style-type: none"> • Recommend 0.45 mm to 0.85 mm #20 silica sand • Stop the sand filter before moving the control valve • Replace the skimmer • Repeat Backwash and Rinse
No water flow	<ul style="list-style-type: none"> • Stopper plugs were not removed • Air was not released • The control valve is set to Closed • The strainer is blocked • Sand filter is broken • Hoses are incorrectly connected 	<ul style="list-style-type: none"> • Remove the stopper plugs and insert the debris screens • Release the air • Set to the Filter function • Clean the strainer • For assistance, please visit the support section on our website, www.bestwaycorp.com • Check hose connection
Excessive filter pressure	<ul style="list-style-type: none"> • Dirty Sand / Polysphere™ Pool Filtration Balls • Calcified sand bed • Insufficient backwashing • The pressure gauge is broken 	<ul style="list-style-type: none"> • Perform Backwash or Rinse / wash the Polysphere™ Pool Filtration Balls • Inspect sand and change if necessary • Backwash until water runs clear • Replace the pressure gauge
Control Valve leaks from Port D	<ul style="list-style-type: none"> • Control valve is set between two functions • Leakage from Port D after installing the cap • Small leakage from Port D without the cap • Large amount of water flow from Port D without the cap when the control valve is on filter function 	<ul style="list-style-type: none"> • Set to one function • Replace the gasket on Port D • Install the cap on Port D • For assistance, please visit the support section on our website, www.bestwaycorp.com
Water leakage between the hoses and the ports of the control valve	<ul style="list-style-type: none"> • O-ring on the hose connection is broken • The gear or the plastic clip is not installed correctly • The gasket is missing 	<ul style="list-style-type: none"> • Replace the O-ring • Tighten the gear or the plastic clip • Install the gasket

WARRANTY TERMS

For support and product registration, please visit bestwaycorp.com/support.



GEBRAUCHSANWEISUNG

58486 Hmax 1,5 Meter Sandfilteranlage



Besuchen Sie unseren YouTube-Kanal!

SICHERHEITSHINWEISE

ACHTUNG

LESEN SIE GEBRAUCHSANWEISUNG VOR VERWENDUNG DER SANDFILTERANLAGE GRÜNDLICH DURCH UND HEBEN SIE DIESE FÜR ZUKÜNFTIGE ZWECKE AUF.

Bei der Installation und anschließenden Verwendung dieser Sandfilteranlage sollten folgende grundlegende Sicherheitsvorkehrungen getroffen werden:

- Bitte achten Sie darauf, dass die Filterpumpe ausschließlich über einen Trenntransformator oder einen Personenschutzschalter mit einem maximalen Nennfehlerstrom von 30 mA in Betrieb genommen werden darf.
- Die Stromquelle muss sich mindestens 4 Meter vom Pool entfernt befinden.
- Achten Sie bei der zum Betrieb der Sandfilteranlage verwendeten Stromquelle auf eine ordnungsgemäß vorliegende Erdung.
- **SICHERHEITSHINWEIS** - Die Sandfilteranlage darf erst verwendet werden, sobald sich keine Personen mehr im Pool aufhalten. Liegt beim Gerät ein Defekt vor, ist die Nutzung des Pools untersagt.
- **DAS STROMKABEL DARF NICHT VERGRABEN WERDEN.** Verlegen Sie das Kabel so, dass es nicht von Rasenmähern, Heckenscheren und anderen Geräten beschädigt werden kann.
- Beschädigte Kabel dürfen aufgrund der erhöhten Stromschlaggefahr nicht weiter zum Betrieb der Sandfilteranlage verwendet werden.
- Sollten Sie Beschädigungen am Stromkabel der Sandfilteranlage bemerken, muss dieses fachmännisch repariert bzw. ersetzt werden.
- Es dürfen keine Verlängerungskabel verwendet werden.
- Stromschlaggefahr. Der Betrieb der Sandfilteranlage mit einer fehlerhaften Stromversorgung birgt Risiken und kann irreversible Schäden am Gerät verursachen.
- Entfernen Sie unter keinen Umständen den Erdungsleiter und nehmen Sie darüber hinaus keine Veränderungen am Stecker selbst vor. Eine Verwendung von Steckeradaptern ist untersagt. Lassen Sie die Erdung Ihrer Steckdosen von einem qualifizierten Elektriker überprüfen.
- Gehen Sie sorgfältig mit der Sandfilteranlage um. Das Stromkabel ist keine Tragehilfe. Verhindern Sie zudem Abschürfungen am Kabel und halten Sie die Sandfilteranlage von scharfen Gegenständen sowie von Öl und Hitze fern.
- Vor Wartungsarbeiten jeder Art muss die Stromversorgung der Sandfilteranlage unterbrochen werden.
- Trocknen Sie Ihre Hände gründlich ab, bevor Sie mit dem Stecker in Berührung kommen.
- Der Stecker muss immer gezogen werden, wenn:
 - Es regnet
 - Reinigungs- oder Wartungsarbeiten durchgeführt werden sollen
 - Eine längere Abwesenheit (Urlaub etc.) bevorsteht
- Wird das Gerät über einen längeren Zeitraum hinweg (Winterzeit) nicht verwendet, sollte das Gerät abgebaut werden.
- **ACHTUNG:** Lesen Sie diese Gebrauchsanweisung vor jeder Verwendung des Geräts sowie jedem Auf- und Abbau sorgfältig durch.
- Bewahren Sie diese Gebrauchsanweisungen sorgfältig auf. Lesen Sie vor jedem Wiederaufbau Ihres Pools ebenfalls die entsprechende Gebrauchsanweisung.
- Sollte keine Gebrauchsanweisung beiliegen, besuchen Sie uns unter www.bestwaycorp.com.
- Elektroinstallationen müssen stets gemäß aller nationalen Vorgaben erfolgen. Wenden Sie sich hierzu an einen qualifizierten Elektriker.
- **HINWEIS:** Diese Sandfilteranlage ist ausschließlich für die Reinigung von Frame bzw. Aufstellpools vorgesehen. Ein mobiler Pool ist im Gegensatz zu einer eingelassenen Version so konstruiert, dass dieser abgebaut und im Anschluss platzsparend gelagert werden kann.
- Stellen Sie sicher, dass Sie das Gerät vor Wartungsarbeiten jeglicher Art von der Stromversorgung trennen.
- Das Gerät kann von Personen mit verringerten physischen, sensorischen oder mentalen Fähigkeiten oder Mangel an Erfahrung und Wissen benutzt werden. Voraussetzung dafür ist eine vorangegangene Unterweisung und die Vermittlung aller aus der Verwendung resultierenden Risiken.
- Das Gerät ist kein Kinderspielzeug.
- Filtersysteme, die nicht nachweislich über einen entsprechenden Frostschutz verfügen, dürfen während der Wintermonate nicht im Freien verbleiben.
- Sämtliche Wartungsarbeiten dürfen ausschließlich durch Personen ab 18 Jahren durchgeführt werden.

SICHERHEITSHINWEISE

WICHTIGE AUFBAUHNWEISE:

- Platzieren Sie die Sandfilteranlage auf eine feste und ebene Unterlage. Bitte stellen Sie sicher, dass sich das Gerät mindestens 3,5 Meter vom Rand des Pools entfernt befindet.
- Achten Sie darauf, dass die Position des Pools sowie der Sandfilteranlage eine ausreichende Lüftung, sowie genügend Abflussmöglichkeiten und Platz für Wartungsarbeiten zulässt. Die Sandfilteranlage sollte niemals an Orten, an denen es leicht zu Wasseransammlungen kommen kann, aufgestellt werden.
- Die Steckdose muss nach dem Aufbau des Pools weiterhin und zu jeder Zeit zugänglich sein. Die Steckdose sollte sich mindestens 3,5 Meter vom Pool entfernt befinden.
- Witterungseinflüsse können die Leistung sowie Lebensdauer der Sandfilteranlage beeinträchtigen. Treffen Sie daher stets angemessene Vorkehrungen, um das Gerät vor unnötigem Verschleiß zu schützen.
- Alle Filtermedien müssen regelmäßig überprüft werden. Achten Sie auf eine ordnungsgemäße Entsorgung.
- Defekte Komponente müssen unverzüglich ausgetauscht werden. Verwenden Sie dafür ausschließlich die vom Hersteller empfohlenen sowie zugelassenen Ersatzteile.
- Die Sandfilteranlage ist keine Sitzgelegenheit.
- Füllen Sie niemals Chemikalien in die Sandfilteranlage ein.
- Sollten zur Pflege des Poolwassers entsprechende Chemikalien eingesetzt werden, empfehlen wir aus gesundheitlichen Gründen die Einhaltung einer Mindestlaufzeit des Filtersystems. Beachten Sie darüber hinaus die allgemeinen Vorschriften zur Handhabung von Chemikalien.
- Es dürfen ausschließlich die vom Hersteller genannten Filtermedien verwendet werden.
- Verhindern Sie ein Verstopfen der Ein- bzw. Auslassdüse.
- Vor jeglichen Wartungsarbeiten an der Filterpumpe muss diese unbedingt abgeschaltet werden.
- Überprüfen Sie regelmäßig den Verschmutzungsgrad des Sandbettes bzw. des Vorfilters.
- Wir empfehlen, wöchentlich eine Rückspülung des Sandbettes durchzuführen. Für ein zufriedenstellendes Filterergebnis ist eine tägliche Mindestlaufzeit der Sandfilteranlage von acht Stunden vollkommen ausreichend.
- Beschädigte Komponenten müssen unverzüglich ausgetauscht werden. Verwenden Sie dafür ausschließlich die vom Hersteller empfohlenen Ersatzteile.
- Alle Filter sowie Filtermedien müssen regelmäßig überprüft werden, um ein zufriedenstellendes Filterergebnis zu gewährleisten. Die Entsorgung von gebrauchten Filtermedien muss den geltenden Vorschriften/Gesetzen entsprechen.
- Beachten Sie alle im Handbuch beschriebenen Sicherheitsvorschriften und Empfehlungen. Im Fall von Zweifeln hinsichtlich der Pumpe oder anderer Umwälzvorrichtungen wenden Sie sich bitte an einen entsprechenden Fachmann oder den Hersteller/Importeur/Händler. Die Installation muss im Einklang mit den europäischen sowie den nationalen/lokalen Bestimmungen erfolgen, insbesondere wenn es sich um elektrische Fragen handelt. Jegliche Veränderungen der Ventilposition, Pumpen- oder Filtergröße kann zu einer Veränderung des Durchflussrate und einer Erhöhung der Ansauggeschwindigkeit führen.
- Dieses Produkt ist nicht für den gewerblichen Gebrauch bestimmt.

BITTE LESEN SIE DIE GEBRAUCHSANWEISUNG GRÜNDLICH DURCH UND BEWAHREN SIE DIESE FÜR EINEN SPÄTEREN ZEITPUNKT SORGFÄLTIG AUF.

BEWAHREN SIE DIESE GEBRAUCHSANWEISUNG SORGFÄLTIG AUF

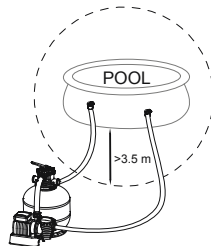

ENTSORGUNG



Dieses Symbol weist darauf hin, dass dieses Produkt gemäß Richtlinie über Elektro- und Elektronik-Altgeräte (2012/19/EU) und nationalen Gesetzen nicht über den Hausmüll entsorgt werden darf. Der unsachgemäße Umgang mit Altgeräten kann aufgrund potentiell gefährlicher Stoffe, die häufig in Elektro- und Elektronik-Altgeräten enthalten sind, negative Auswirkungen auf die Umwelt und die menschliche Gesundheit haben. Verbraucher sind gesetzlich dazu verpflichtet, Elektro- und Elektronikgeräte am Ende ihrer Lebensdauer einer vom unsortierten Siedlungsabfall getrennten Erfassung zuzuführen. Durch die sachgemäße Entsorgung dieses Produkts tragen Sie außerdem zu einer effektiven Nutzung natürlicher Ressourcen bei. Informationen zu Sammelstellen für Altgeräte erhalten Sie bei Ihrer Stadtverwaltung, dem öffentlich-rechtlichen Entsorgungsträger, einer autorisierten Stelle für die Entsorgung von Elektro- und Elektronik-Altgeräten oder Ihrer Müllabfuhr.

Bringen Sie Altgeräte zu dafür vorgesehenen Sammelstellen oder geben Sie es ihrem Händler zurück. Händler von Elektro- und Elektronikgeräten mit einer Verkaufsfläche von mindestens 400 qm sowie Lebensmittelhändler mit einer Verkaufsfläche von mindestens 800 qm, die regelmäßig Elektro- und Elektronikgeräte verkaufen, sind außerdem verpflichtet, Altgeräte beim Kauf eines Neugerätes und Altgeräte mit Abmessungen kleiner als 25 cm auch ohne, dass ein Neugerät gekauft wird, zurückzunehmen.

Entnehmen Sie vor der Entsorgung des Produkts sämtliche Batterien und Akkus sowie alle Lampen, die zerstörungsfrei entnommen werden können. Wir weisen darauf hin, dass Sie für die Löschung personenbezogener Daten auf dem zu entsorgenden Produkt selbst verantwortlich sind.

TECHNISCHE SICHERHEITSHINWEISE

WARNHINWEISE ZUM PERSONENSCHUTZSCHALTER

ACHTUNG: Vergewissern Sie sich, dass die Stromstärke der gewählten Steckdose für die Sandfilteranlage geeignet ist.

ACHTUNG: Die Verwendung eines Verlängerungskabels oder eines Mehrfachsteckers mit der Sandfilteranlage kann zu einer Überhitzung des Steckers führen, wodurch das Gerät selbst sowie Gegenstände in der Umgebung beschädigt werden können. Die Sandfilteranlage ist ein elektrisches Gerät der Klasse I und muss direkt an eine geerdete Steckdose angeschlossen werden. Es wird empfohlen, nur eine Steckdose zu verwenden, die feuchtigkeitsbeständig und für höhere Spannungen geeignet ist. Überprüfen Sie den Stecker und die Steckdose regelmäßig auf Beschädigungen, bevor Sie die Sandfilteranlage in Betrieb nehmen - und verwenden Sie das Gerät nicht, wenn der Stecker oder die Steckdose beschädigt sind. Wenn Sie sich über die Qualität der Stromversorgung nicht im Klaren sind, wenden Sie sich vor der Inbetriebnahme bitte an einen qualifizierten Elektriker.

ACHTUNG: Der RCD-Test muss vor jeder Verwendung der Sandfilteranlage durchgeführt werden.

ACHTUNG: Schlägt dieser Test fehl, ist eine Verwendung der Sandfilteranlage untersagt. Sollten Sie Hilfe benötigen, besuchen Sie bitte unsere Serviceseite unter www.bestwaycorp.com.

PRODUKTBESCHREIBUNGEN

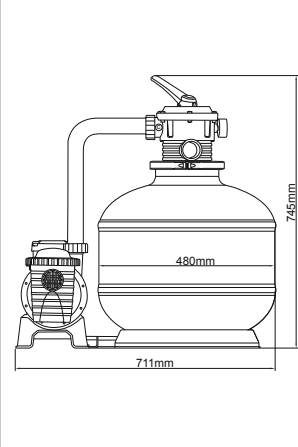
	Durchmesser Filtertank	480 mm
	Filterfläche:	0,181 m ²
	Max. Betriebsdruck:	1,59 Bar
	Arbeitsdruck der Sandfilteranlage:	<0,62 Bar
	Max. Wassertemperatur:	35°C
	Betrieb mit:	#20 Quarzsand / Polysphere™ Filterbälle
	#20 Quarzsand (0,45 - 0,85 mm) Benötigte Menge:	Circa. 55 kg
	Polysphere™ Filterbälle Benötigte Menge:	Circa. 1,54 kg

BITTE BEACHTEN: Wenn #20 Quarzsand (0,45 - 0,85 mm) / Polysphere™ Filterbälle nicht im Lieferumfang enthalten ist, besuchen sie uns unter www.bestwaycorp.com.

KOMPONENTE & BENÖTIGTES WERKZEUG



Bitte stellen Sie nach dem Öffnen des Kartons sicher, dass alle enthaltenen Teile mit den in der Gebrauchsanweisung aufgeführten Komponenten übereinstimmen. Vergewissern Sie sich ebenfalls, dass jede Komponente des Geräts dem von Ihnen erworbenen Modell entspricht und dass alle Teile unbeschädigt sowie vollständig sind. Sollten Sie beschädigte oder fehlende Teile feststellen, besuchen Sie bitte unsere Serviceseite unter www.bestwaycorp.com.

Bitte überprüfen Sie vor dem Aufbau der Sandfilteranlage sämtliche Komponente auf ihre Funktionstüchtigkeit und machen Sie sich mit der Bedienung vertraut.

Sie benötigen einen Schraubendreher (nicht im Lieferumfang enthalten).



AUFBAUANWEISUNGEN

Übersicht

1. Platzieren Sie die Sandfilteranlage auf einer festen und ebenen Unterlage, vorzugsweise einer Betonplatte. Achten Sie darauf, dass alle für den Betrieb einschließlich der Wartung notwendigen Anschlüsse und Ventile jederzeit zugänglich sind.
2. Der TEST-Standard EN60335-2-41 schreibt vor, dass der Sandfilteranlage senkrecht auf dem Boden befestigt wird oder ein Gestell aus Holz bzw. Beton vor dem Gebrauch errichtet wird, um ein unbeabsichtigtes Umfallen der Sandfilteranlage zu verhindern. Das Gewicht des vollständig montierten Gerätes überschreitet 18 kg. Die Montagebohrungen müssen einen Durchmesser von 8 mm sowie einen Abstand von 86 mm zueinander aufweisen. Verwenden Sie zwei Schrauben und Muttern mit einem Durchmesser von maximal 8 mm, um die Sandfilteranlage am Gestell zu befestigen.

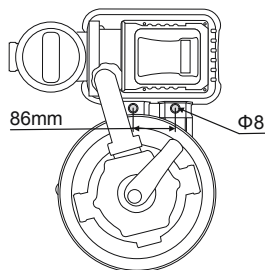

Aufbauanleitung

Für Installationshinweise scannen Sie bitte den QR-Code auf der Titelseite oder folgen Sie den Illustrationen in der Gebrauchsanweisung.  Beachten Sie, dass die Abbildungen nur zur Veranschaulichungen dienen und vom tatsächlichen Produkt abweichen können. Sie sind nicht maßstabsgetreu. Bestway® übernimmt keine Haftung für Schäden am Produkt, die durch unsachgemäße Handhabung oder die Missachtung dieser Anleitung verursacht wurden.

Nützliche Hinweise zum Aufbau:

WICHTIGER HINWEIS: Stellen Sie vor dem Anbringen des Schlauches sicher, dass die Dichtung ordnungsgemäß an der Sandfilteranlage angebracht wurde.

WICHTIGER HINWEIS: Lassen Sie die Sandfilteranlage niemals trocken laufen. Achten Sie darauf, dass sowohl der Einlass als auch der Auslass geöffnet und vollständig mit Wasser gefüllt sind. Führen Sie vor dem Einschalten der Sandfilteranlage den Entlüftungsvorgang, wie in den Abbildungen dargestellt, durch. 

GERÄT ENTLÜFTEN: Bevor Sie die Sandfilteranlage einschalten sowie nach jeder Wartung, müssen die folgenden Schritte zur Entlüftung durchgeführt werden. Eine Missachtung dieses Verfahrens kann die Lebensdauer des Gerätes erheblich verkürzen.

WICHTIGER HINWEIS: Dieser Vorgang sollte regelmäßig vor dem Einschalten der Sandfilteranlage durchgeführt werden. Dies gilt insbesondere nach Durchführung von Wartungsarbeiten, Rückspülungen sowie dem Wiederaufbau nach abgelaufener Winterzeit.

WICHTIGER HINWEIS: Geben Sie niemals Chlor in den Vorfilter, da dies zu Schäden an der Sandfilteranlage führen kann. Wenn nicht die empfohlene Körnung des Filtersandes verwendet wird, kann dies zu einer Verringerung der Filterleistung führen und Schäden an der Sandfilteranlage verursachen, was zum Erlöschen der Garantie führt.

WICHTIGER HINWEIS: Es ist normal, dass kleine Rückstände durch den Sand zurück in den Pool gelangen können, insbesondere wenn diese fein oder schlammig sind. Um dies zu vermeiden, ist es ratsam, den Anweisungen in der Gebrauchsanweisung zu folgen und bei Bedarf eine Rückspülung durchzuführen.

Beim Absaugen größerer Verunreinigungen vom Poolboden ist es empfehlenswert, zwischendurch eine Rückspülung der Sandfilteranlage vorzunehmen.

Lesen Sie diese Gebrauchsanweisung vor dem Einschalten der Sandfilteranlage sorgfältig durch.

ZEITSCHALTUHR

1. Stecken Sie den Stecker in die Steckdose und drehen Sie den Schalter in die gewünschte Position. Die Sandfilteranlage ist nun einsatzbereit.
 2. Drehen Sie den Schalter in die Position "0". Die Sandfilteranlage ist nun außer Betrieb.
 3. Nach dem Einschalten der Anlage können Sie die Betriebsdauer, Ruhe- und Zykluszeit durch Drehen des Schalters in die gewünschte Position anpassen. Weitere Details und spezifische Einstellungen entnehmen Sie bitte der nachfolgenden Tabelle.
 4. Wenn der Drehschalter in eine andere Position gedreht wird, wird der vorherige Timer automatisch überschrieben und der neu eingestellte Zyklus beginnt.
 5. Immer, wenn die Sandfilteranlage eingeschaltet wird, beginnt ein neuer Zyklus basierend auf der Position des Drehschalters.
- HINWEIS:** Befindet sich der Drehschalter in der 24-Stunden-Position (24), arbeitet die Sandfilteranlage kontinuierlich ohne Ruhezeit.

Position	Arbeitszeit (H)	Ruhezeit (H)	Zyklus (H)
0	/	/	/
6	6	18	24
8	8	16	24
10	10	14	24
12	12	12	24
24	24	0	24
P4	4	4	8
P6	6	6	12
P8	8	8	16

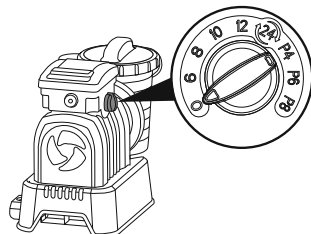

BEDIENUNGSHINWEISE

6-WEGE-VENTIL

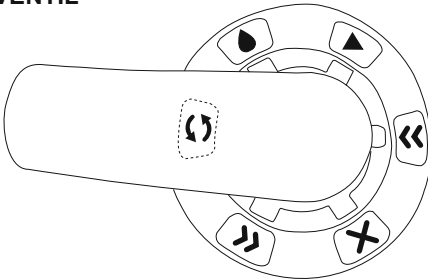

Drücken Sie den Griff des 6-Wege-Ventils nach unten und drehen Sie ihn in die gewünschte Position. Um Schäden am Gerät zu vermeiden, sollten Sie die Sandfilteranlage stets abschalten, bevor Sie die Position des 6-Wege-Ventils verändern. Das Steuerventil darf sich nichts zwischen zwei Funktionen befinden, da sonst Wasser aus dem Anschluss D austritt. Die Sandfilteranlage darf nicht eingeschaltet werden, wenn sich das 6-Wege-Ventil in der Position Geschlossen befindet. Dies kann zu einem Druckanstieg innerhalb der Sandfilteranlage führen und das Gerät beschädigen.



Rückspülen

Diese Funktion wird zum Reinigen des Sandbettes verwendet. Das Wasser wird durch das Steigrohr hinab, durch das Sandbett hinauf und schließlich durch den Anschluss D (Auslassventil) hinaus gepumpt.

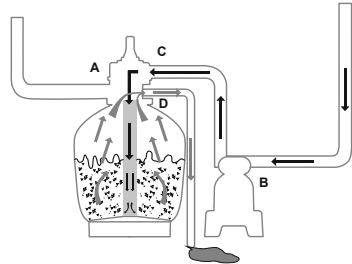

Spülen

Diese Funktion wird im Anschluss an das Rückspülen verwendet. Das Wasser wird durch das Sandbett hinab, durch das Steigrohr hinauf und im Anschluss durch den Anschluss D (Auslassventil) hinaus gepumpt. So wird das Sandbett aufgelockert und letzte Verunreinigungen aus der Sandfilteranlage gespült.

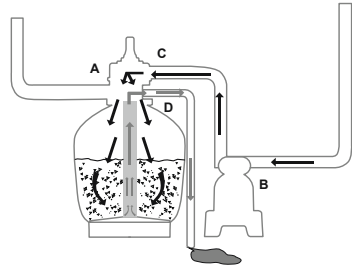

Filtern

Diese Funktion wird zum Filtern des Wassers verwendet. Das Wasser wird durch das Sandbett hinab und im Anschluss durch das Steigrohr wieder hinauf gepumpt.

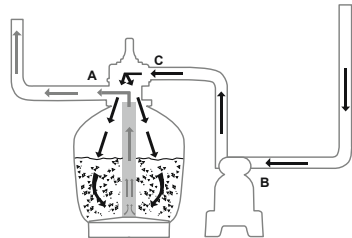

BEDIENUNGSHINWEISE



Umwälzen

Diese Funktion wälzt das Poolwasser am Sandfilter vorbei um; benutzen Sie diese Funktion, falls der Filter defekt ist, um den Schmutz im Vorfilter zu sammeln.

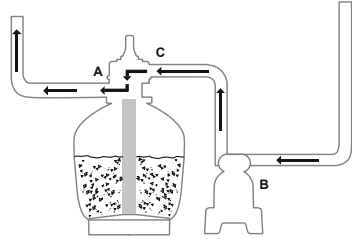

Ablassen

Diese Funktion hilft dabei, Wasser aus dem Pool abzulassen. Dieses wird direkt durch den Anschluss D (Auslassventil) hinausgepumpt.

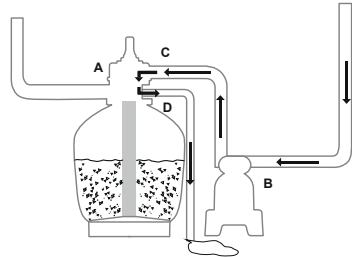

Geschlossen

Diese Funktion unterbricht den Wasserfluss zwischen der Sandfilteranlage und dem Pool.

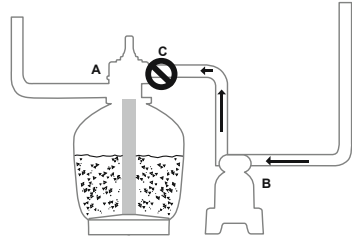

Um das Risiko eines Wasseraustritts zu minimieren, schrauben Sie bitte die Kappe (P) fest auf den Anschluss D des 6-Wege-Ventils, bevor Sie die Sandfilteranlage in Betrieb nehmen.

Wenn das Steuerventil in die Position Rückspülen, Spülen oder Ablassen gestellt ist, entfernen Sie die Kappe (P) des Anschlusses D. Das Wasser tritt aus dem Anschluss D des 6-Wege-Ventils aus.

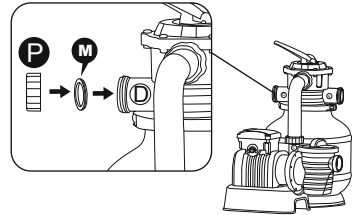

VOR DER ERSTEN INBETRIEBNAHME

• Eine Rückspülung sowie anschließende Spülung dienen zur Vorbereitung und Reinigung des Sandbettes für den ersten Filtervorgang.

WICHTIGER HINWEIS: Bei diesem Vorgang wird dem Pool Wasser entzogen, welches anschließend ersetzt werden muss. Schalten Sie die Sandfilteranlage sofort aus, wenn das Wasser die Höhe der Einlass- oder Auslassventile des Pools erreicht hat.

• Führen Sie etwa 3-5 Minuten lang eine Rückspülung sowie im Anschluss 1 Minute lang eine Spülung des Sandbettes durch.

• Die Sandfilteranlage ist nun betriebsbereit. Drehen Sie den Hebel in die Position Filtern.

WICHTIG: Vergewissern Sie sich vor dem Vorgang, dass der Tank stabil auf der Tankhalterung steht korrekt mit der Pumpe verbunden ist.



Rückspülen



Spülen

WARTUNG

WICHTIGER HINWEIS: Bevor Sie mit der Wartung beginnen, vergewissern Sie sich, dass die Sandfilteranlage ausgeschaltet und vom Stromnetz getrennt ist, um das Risiko schwerer bis lebensgefährlicher Verletzungen zu vermeiden. Eine Ansammlung von Verunreinigungen führt zu einem Druckanstieg innerhalb der Sandfilteranlage, welcher mittels des Manometers angezeigt wird. Sollte der Wert von 0,62 Bar oder mehr betragen, ist es notwendig das Sandbett zu reinigen. Folgen Sie hierzu den Anweisungen im Abschnitt „Rückspülen“ und „Spülen“.

SICHERHEITSHINWEIS: Das Manometer dient lediglich zur Orientierung und darf zu keinem Zeitpunkt als Präzisionsinstrument angesehen bzw. verwendet werden.

REINIGUNGSHINWEIS: Wir empfehlen, das Sandbett einmal im Monat oder je nach Nutzungshäufigkeit des Pools sogar seltener zu reinigen. Bei Fragen zur chemischen Reinigung wenden Sie sich bitte an einen Chemikalienhersteller oder Händler. Die richtige Wartung des Sandbettes verbessert die Reinigungsleistung und verhindert die Festsetzung von Ölen oder Kalkablagerungen.

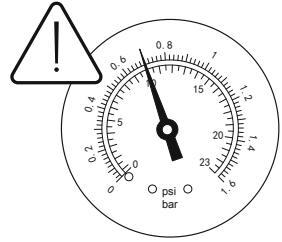

Überwinterung

Bei Temperaturen um den Gefrierpunkt, muss sämtliches Poolzubehör winterfest hergerichtet bzw. entsprechend gelagert werden. Durch Frost verursachte Schäden an der Sandfilteranlage führen zum Erlöschen der Garantie.

1. Führen Sie eine Rückspülung Ihrer Sandfilteranlage durch.
2. Lassen Sie das Wasser gemäß der Gebrauchsanweisung des Pools ab.
3. Entfernen Sie die Ablassventilkappe an der Unterseite des Pools und lassen Sie das restliche Wasser ablaufen.
4. Entfernen Sie alle Schläuche zwischen Pool und Sandfilteranlage.
5. Der Filtertank muss vollständig entleert und alle Komponenten sorgfältig abgetrocknet werden.
6. Die Sandfilteranlage muss an einem trockenen Ort sowie außerhalb der Reichweite von Kindern gelagert werden.

DEMONTAGE & LAGERUNG

Entleeren:

Zum Entleeren beachten Sie bitte die Abbildungen in der Gebrauchsanweisungen.  Diese dienen lediglich zur Veranschaulichung. Sie entsprechen möglicherweise nicht dem tatsächlichen Produkt. Nicht maßstabsgetreu.

Bevor Sie das Wasser Ihres Pools ablassen, vergewissern Sie sich, dass Sie den Pool nicht in der Nähe des Hauses oder von Gegenständen, die durch Wasser beschädigt werden könnten, entleeren. Informieren Sie sich über die örtlichen Vorschriften zur Wasserentsorgung.

Reinigung:

Zur Reinigung beachten Sie bitte die Abbildungen in der Gebrauchsanweisungen.  Diese dienen lediglich zur Veranschaulichung. Sie entsprechen möglicherweise nicht dem tatsächlichen Produkt. Nicht maßstabsgetreu.

REINIGUNGSHINWEIS: Das Vorfiltersieb muss regelmäßig entleert werden. Ein verunreinigtes oder verstopftes Sieb führt zu schlechteren Filterergebnissen

Lagerung:

Entfernen Sie sämtliches Zubehör und sorgen Sie dafür, dass die Sandfilteranlage, die Schläuche sowie Schmutzsiebe vor der Einlagerung vollständig gereinigt und getrocknet sind. Sollten Teile nicht vollständig trocken sein, besteht die Gefahr von Schimmelbildung.

Entnehmen Sie den Sand vor der Einlagerung, lassen Sie ihn gründlich trocknen und bewahren Sie ihn an einem trockenen Ort auf. Wir empfehlen dringend, die Sandfilteranlage abzubauen, wenn die Umgebungstemperatur unter 10 °C beträgt.

Lagern Sie die Sandfilteranlage an einem trockenen Ort bei moderaten Temperaturen zwischen 10 und 38 °C.

FEHLERBEHEBUNG

Probleme	Mögliche Ursachen	Lösungen
Sand fließt in den Pool	<ul style="list-style-type: none"> • Die Körnung des Filtersandes ist zu fein • Der Hebel des 6-Wege-Ventils wurde von der Position Rückspülen in die Position Filtern gestellt, ohne die Sandfilteranlage abzuschalten • Die Filterscheibe wurde beschädigt • Die Funktionen Rückspülen und Spülen reichen nicht aus, um den Sand vollständig reinigen zu können 	<ul style="list-style-type: none"> • Empfohlene Körnung des Filtersands: #20 Quarzsand 0,45 - 0,85 mm • Schalten Sie die Sandfilteranlage ab, bevor Sie die Position des 6-Wege-Ventils verändern. • Ersetzen Sie die Filterscheibe • Führen Sie erneut eine Rückspülung sowie eine Spülung durch
Es findet kein Wasserdurchfluss statt	<ul style="list-style-type: none"> • Die Verschlussstopfen wurden nicht entfernt • Die Sandfilteranlage wurde nicht ordnungsgemäß entlüftet • Das 6-Wege-Ventil befindet sich in der Position Geschlossen • Das Vorfiltersieb ist verstopft • Die Sandfilteranlage wurde beschädigt • Die Schläuche wurden nicht ordnungsgemäß angeschlossen 	<ul style="list-style-type: none"> • Entfernen Sie die Verschlussstopfen und setzen Sie die Ein- und Auslassdüse ein • Entlüften Sie die Sandfilteranlage • Stellen Sie das 6-Wege-Ventil in die Position Filtern • Reinigen Sie das Vorfiltersieb • Wenn Sie Unterstützung benötigen, besuchen Sie bitte den Hilfe-Bereich auf unserer Website unter www.bestwaycorp.com. • Überprüfen Sie den Anschluss der Schläuche
Der Druck in der Sandfilteranlage ist zu hoch	<ul style="list-style-type: none"> • Das Sandbett / Polysphere™ Filterbälle ist/sind verunreinigt • Das Sandbett ist verkalkt • Die Rückspülung des Sandbettes wurde nur unzureichend durchgeführt • Das Manometer wurde beschädigt 	<ul style="list-style-type: none"> • Führen Sie eine Rückspülung und Spülung des Sandbettes durch / Reinigen Sie die Polysphere™ Filterbälle • Überprüfen Sie den Zustand des Sandbettes überprüfen und tauschen Sie den Filtersand bei Bedarf aus • Führen Sie eine Rückspülung durch, bis das abfließende Wasser einen klaren Zustand erreicht hat • Ersetzen Sie das Manometer
Der Anschluss D (Auslassventil) ist undicht	<ul style="list-style-type: none"> • Das 6-Wege-Ventil befindet sich zwischen zwei verschiedenen Positionen • Aus dem Anschluss D tritt trotz Verwendung der Auslassventilkappe Wasser aus • Aus dem Anschluss D tritt ohne Verwendung der Auslassventilkappe eine geringe Menge Wasser aus • Aus dem Anschluss D tritt ohne Verwendung der Auslassventilkappe eine größere Menge Wasser aus, wenn das 6-Wege-Ventil in der Position Filtern steht. 	<ul style="list-style-type: none"> • Stellen Sie das 6-Wege-Ventil in eine Position • Ersetzen Sie die Dichtung in Anschluss D • Schrauben Sie die Auslassventilkappe auf den Anschluss D • Wenn Sie Unterstützung benötigen, besuchen Sie bitte den Hilfe-Bereich auf unserer Website unter www.bestwaycorp.com.
An den Schläuchen sowie Anschlüssen des 6-Wege-Ventils kommt es zum Austritt von Wasser	<ul style="list-style-type: none"> • Die Dichtung am Schlauchanschluss wurde beschädigt • Die Überwurfmutter bzw. die Flanschklammer wurden nicht ausreichend festgezogen • Der Vorfilterkorb fehlt 	<ul style="list-style-type: none"> • Ersetzen Sie die beschädigte Dichtung • Ziehen Sie die Überwurfmutter bzw. die Flanschklammer fest • Setzen Sie den Vorfilterkorb ein

GARANTIEBEDINGUNGEN

Für Unterstützung und Produktregistrierung besuchen Sie uns unter www.bestwaycorp.com/support.



GEBRUIKERSHANDLEIDING

58486 Hmax 1,5 m Zandfilter



Bezoek het Bestway YouTube kanaal

VEILIGHEIDSINFORMATIE

WAARSCHUWING

BELANGRIJKE VEILIGHEIDSINSTRUCTIES LEES ALLE VEILIGHEIDSINSTRUCTIES EN VOLG ZE OP.

Bij het installeren en gebruiken van deze elektrische apparatuur, moeten de basisvoorzorgsmaatregelen voor de veiligheid altijd worden opgevolgd:

- De pomp moet gevoed worden door een scheidingstransformator of wordt gevoed via een aardlekschakelaar (RCD) met een nominale reststroom van niet meer dan 30 mA.
- De stroombron op de wand van het gebouw moet zich op een afstand van meer dan 4 m van het zwembad bevinden.
- Het apparaat moet voorzien zijn van een geaarde voedingsbron.
- **GEVAAR VOOR ELEKTRISCHE SCHOKKEN** - De pomp kan niet worden gebruikt wanneer er zich mensen in het zwembad bevinden. Laat niemand in het zwembad gaan als het zandfilter beschadigd is.
- **BEGRAAF HET SNOER NIET.** Lokaliseer het snoer om schade door grasmaaiers, heggenscharen en andere apparatuur tot een minimum te beperken.
- Vervang beschadigde snoeren onmiddellijk, om het gevaar voor elektrische schokken te beperken.
- Als het netsnoer beschadigd is, moet het worden vervangen door de fabrikant, zijn servicevertegenwoordiger of gelijkwaardig gekwalificeerde personen om gevaar te voorkomen.
- Verlengsnoeren mogen niet gebruikt worden.
- Gevaar voor elektrische schokken. Het gebruik van de zandfilter met een niet-bijpassende stroombron is gevaarlijk en brengt de zandfilter onherstelbare schade toe.
- Verwijder nooit de aarde-pin en verander niets aan de stekker. Gebruik geen verloopstekkers. Raadpleeg een bevoegde elektricien voor al uw vragen met betrekking tot de aarding van de stekker.
- Voorzichtig, de zandfilter is breekbaar. Sleep en draag de zandfilter niet aan het snoer. Trek nooit de stekker aan het snoer uit het stopcontact. Zorg ervoor dat het snoer niet beschadigt. De zandfilter mag niet in aanraking komen met scherpe voorwerpen, olie, bewegende delen en hitte.
- Haal altijd de stekker van dit product uit het stopcontact voordat u het product verwijderd, schoonmaakt, repareert of er wijzigingen aan aanbrengt.
- Steek de stekker nooit in het stopcontact of haal de stekker nooit uit het stopcontact met een natte hand.
- Haal altijd de stekker uit het stopcontact:
 - Op regenachtige dagen
 - Voorafgaand aan reiniging of ander onderhoud
 - Laat het onbeheerd tijdens vakanties
- Wanneer het apparaat langdurig niet gebruikt wordt, zoals in de winter, dan moet de zwembadset gedemonteerd worden en binnen worden opgeslagen.

LET OP: Lees de instructies alvorens het apparaat te gebruiken en voor elke installatie/hermontage.

- Goed bewaren van de instructies. Iedere keer wanneer u het zwembad opzet, dient u de instructies te raadplegen
- Als de instructies ontbreken, neem dan contact op met Bestway of zoek ernaar op de website: www.bestwaycorp.com
- Elektrische installaties moeten de nationale bedravingsregelgevingen volgen. Raadpleeg een gekwalificeerd elektricien indien u vragen hebt.

VOORZICHTIG: Dit zandfilter mag uitsluitend worden gebruikt voor zwembaden die opgeslagen kunnen worden. Gebruik de filter niet voor blijvend geïnstalleerde zwembaden. Een zwembad dat opgeslagen kan worden, is zo gebouwd dat het snel kan worden ontmanteld voor opslag en ook weer snel kan worden opgebouwd. Een blijvend geïnstalleerd zwembad staat zodanig in of op de grond of in een structuur dat het niet snel kan worden ontmanteld voor opslag.

- Koppel altijd het apparaat los van het elektriciteitsnet alvorens de montage, demontage of reiniging.
- Apparaten kunnen gebruikt worden door personen met verminderde fysieke, zintuiglijke of mentale mogelijkheden of gebrek aan ervaring en kennis, indien ze onder toezicht staan of instructies hebben gekregen over het veilige gebruik van het apparaat en de mogelijke gevaren ervan begrijpen.
- Kinderen mogen niet met het apparaat spelen.
- Pompen zonder aanduiding dat zij tegen de gevolgen van bevrozing zijn beschermd, mogen bij vorst niet buiten staan.
- Reiniging en gebruikersonderhoud moeten worden uitgevoerd door een volwassene ouder dan 18 jaar die bekend is met het risico van elektrische schokken.

VEILIGHEIDSINFORMATIE

NOTAS:

- Plaats de zandfilter op een stevige en vlakke ondergrond. Zorg ervoor dat de zandfilter ten minste 3.5 meter van het zwembad af staat. Houd de afstand zo groot mogelijk.
- Zorg ervoor dat het zwembad en de filter zo zijn opgesteld dat er voldoende ventilatie, afvoer en mogelijkheid tot schoonmaken zijn. Plaats de zandfilter nooit op een plek waar zich water kan verzamelen of in een drukke looproute.
- De stekker moet ook toegankelijk blijven nadat het bad is geïnstalleerd. De stekker van het zandfilter moet ten minste 3.50 meter van het zwembad verwijderd zijn.
- De weersomstandigheden kunnen de werking en de levensduur van de zandfilter negatief beïnvloeden; neem maatregelen om de zandfilter te beschermen tegen onnodige slijtage die kan optreden tijdens perioden van koud of heet weer en/of blootstelling aan de zon.
- Controleer voor gebruik of alle onderdelen van de zandfilter aanwezig zijn. Meld beschadigingen of missende onderdelen bij aankoop aan de klantenservice van Bestway (de gegevens staan in deze handleiding).
- Alle versleten onderdelen moeten zo snel mogelijk worden vervangen. Gebruik uitsluitend de onderdelen die door de fabrikant zijn goedgekeurd.
- Sta niet toe dat kinderen of volwassenen op het apparaat leunen of zitten.
- Doe geen chemicaliën in de zandfilter.
- Bij het gebruik van chemicaliën voor het schoonmaken van het water in het zwembad, is het aan te raden om een minimale filtertijd aan te houden voor de gezondheid van de zwemmers die afhankelijk is van het voldoen aan de gezondheidsvoorschriften.
- Alleen de media die door de fabrikant zijn geleverd of gespecificeerd, mogen bij de productinstallatie worden gebruikt.
- Het is essentieel om te controleren of de aanzuigopeningen niet verstopt zijn.
- Het wordt aangeraden om de filtratie te stoppen tijdens het onderhoud aan het filtersysteem.
- Controleer regelmatig het verstoppingsniveau van de filter.
- Een wekelijkse controle is aanbevolen voor terugspoelen of reinigen. Een minimum dagelijkse filterbedrijfstijd van 8 uur is aanbevolen om te zorgen voor helder zwembadwater.
- Het is essentieel om elk beschadigd element of set elementen zo snel mogelijk te vervangen. Gebruik alleen onderdelen die zijn goedgekeurd door de persoon die verantwoordelijk is voor het op de markt brengen van het product.
- Alle filters en filtermedia moeten regelmatig worden geïnspecteerd om er zeker van te zijn dat er zich geen vuil ophoopt, waardoor een goede filtratie wordt verhinderd. De verwijdering van gebruikte filtermedia moet ook in overeenstemming zijn met de toepasselijke regelgeving/wetgeving.
- Volg alle veiligheidsseisen en aanbevelingen beschreven in de handleiding. In het geval van twijfel over de pomp of circulatie-apparaten, neem contact op met een bevoegde installateur, of de fabrikant/importeur/distributeur. De watercirculatieinstallatie moet voldoen aan de Europese maar ook aan nationale/lokale regelgevingen, vooral voor wat betreft elektrische kwesties. Elke wijziging van de klepspositie, pompgrootte, roostermaat kan een wijziging van de stroming veroorzaken en de zuigsnelheid kan verhogen.
- Dit product is niet bedoeld voor commercieel gebruik.

LEES DE GEBRUIKSAANWIJZING AANDACHTIG DOOR EN BEWAAR DEZE VOOR TOEKOMSTIG GEBRUIK. BEWAAR DEZE INSTRUCTIES

WEGDOEN



Elektrische producten mogen niet met het huisvuil worden weggegooid. Gelieve te recyclen waar faciliteiten aanwezig zijn. Neem contact op met uw plaatselijke overheid of winkelier voor recycling advies.

TECHNISCHE VEILIGHEIDSINSTRUCTIES

RCD (AARDLEKSCHAKELAAR) WAARSCHUWING

WAARSCHUWING: Controleer altijd altijd of de stroomsterkte van het stopcontact geschikt is voor de zandfilter, voordat u de stekker in het stopcontact steekt.

WAARSCHUWING: Het gebruik van een verlengsnoer of multistekker voor de zandfilter kan leiden tot oververhitting van de stekker, waardoor er schade aan het apparaat en de omringende voorwerpen kan ontstaan. De zandfilter is een elektrisch apparaat van klasse I en moet rechtstreeks op een geaard stopcontact aangesloten worden. Het wordt aanbevolen om alleen een stopcontact te gebruiken dat bestand is tegen vocht en een hoog vermogen kan dragen. Controleer regelmatig de stekker en het stopcontact op enig teken van beschadiging voordat u de zandfilter gebruikt - gebruik de zandfilter niet indien de stekker of het stopcontact beschadigd is. Indien u niet zeker bent van de kwaliteit van de elektrische voeding, raadpleeg dan voor gebruik een gekwalificeerde electricien.

WAARSCHUWING: De aardlekschakelaar moet getest worden voor elk gebruik om risico op een elektrische schok te vermijden.

WAARSCHUWING: Gebruik de zandfilter niet indien deze test faalt. Voor hulp, bezoek alstublieft de hulpsectie op onze website, www.bestwaycorp.com.

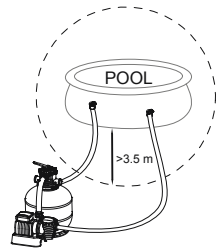

PRODUCTBESCHRIJVINGEN

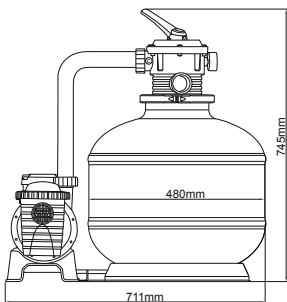
	Diameter van de filter:	480 mm
	Effectief filtergebied:	0,181 m ² (1,95 ft ²)
	Max. bedrijfsdruk:	1.59 Bar (23 PSI)
	Zandfilterdruk in bedrijf:	<0,62 Bar (9,0 PSI)
	Max. watertemperatuur:	35°C (95°F)
	Gebruik met:	#20 silica Zand (0,45-0,85 mm) / Polysphere™ Zwembad Filterbollen
	#20 silica Zand (0,45-0,85 mm) Capaciteit:	Ongeveer 55 kg (121,3 lbs)
Polysphere™ Zwembad Filterbollen Capaciteit	Ongeveer 1,54 kg (3,40 lbs)	
LET OP: Indien #20 silica Zand (0,45-0,85 mm) / Polysphere™ Zwembad Filterbollen niet in de set inbegrepen zijn, bezoek dan de website www.bestwaycorp.com .		

ONDERDELEN & BENODIGD GEREEDSCHAP



Vergelijk de onderdelen in uw doos met de onderdelenlijst in deze handleiding. Controleer dat de onderdelen het model vertegenwoordigen dat u van plan was te kopen. In het geval van beschadigde of ontbrekende onderdelen op het moment van aankoop, bezoek dan onze website bestwaycorp.com/support.

Neem een paar minuten de tijd om alle onderdelen te leren kennen voordat u de zandfilter in elkaar zet.

U heeft een schroevendraaier nodig (niet inbegrepen).



INSTALLATIE-INSTRUCTIES

Overzicht

1. De zandfilter moet op een stevige, vlakke ondergrond worden gezet, bij voorkeur een betonnen plaat. Plaats de zandfilter zodanig dat de poorten en de regelklep toegankelijk zijn voor bediening, onderhoud en klaarmaken voor de winter.
2. De EN60335-2-41 TEST-norm vereist dat de zandfilter vóór gebruik verticaal bevestigd moet worden op de grond of op een voetstuk van hout of beton, zodat hij niet accidenteel kan vallen. De volledig geassembleerde zandfilter weegt meer dan 18kg. De montagegaten moeten een diameter hebben van 8mm en moeten een onderlinge afstand van 86mm hebben. Gebruik twee bouten en moeren met een maximale diameter van 8mm om de zandfilter op het voetstuk te bevestigen.

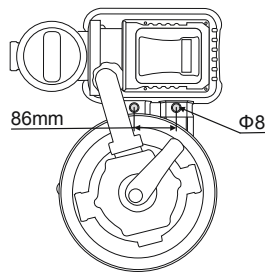

Montageinstructies

Voor installatie-instructies, scan de QR-code die op de voorkant van de verpakking geprint is, of volg de instructies in de handleiding.  Tekeningen zijn enkel ter illustratie. Ze geven mogelijk niet het werkelijke product weer. Niet op schaal. Bestway is niet verantwoordelijk voor schade aan het product door verkeerd gebruik of het niet opvolgen van deze instructies.

Hulpvolle Installatie Tips

BELANGRIJK: Controleer dat de pakking goed op de pomp is aangebracht, alvorens u de slang aansluit.

BELANGRIJK: Laat de zandfilterpomp niet werken zonder water. Controleer dat zowel de in- en uitlaat van het zwembad open zijn en volledig onderwater staan. Voer de luchtverwijdering acties uit zoals afgebeeld, voordat u de zandfilterpomp inschakelt. 

LUCHTVERWIJDERING ACTIES: Volg deze stappen om lucht te verwijderen alvorens u de zandfilterpomp

INSTALLATIE-INSTRUCTIES

inschakelt, evenals na elk onderhoud. Indien u dit niet doet, kan dit de levensduur van het product ernstig beïnvloeden.
LET OP: Het is belangrijk om deze bewerking te herhalen telkens als u de pomp start na winterklaar maken, onderhoud en terugspoelen van het zandbed.

BELANGRIJK: Doe geen chloor in de zeef om beschadiging van de zandfilter te voorkomen.

Als u de geadviseerde grootte van het filterzand niet aanhoudt, dan wordt de filterprestatie beperkt en kan de zandfilter beschadigd worden, waarbij ook de garantie vervalst.

BELANGRIJK: Een klein beetje vuil kan door het zand heen terug in het zwembad komen. Dit is normaal, met name als het fijn vuil of slib betreft. Om dit te beperken, is het het beste om de onderhoudsinstructies op te volgen en terug te spoelen en te spoelen wanneer dat nodig is.

Wanneer u de bodem van het zwembad zuigt waar veel vuil op ligt, raden we aan om het zand terug te spoelen nadat de helft van het zwembad is gereinigd.

Lees de handleiding zorgvuldig alvorens in te schakelen.

TIMER

1. Steek de stekker in het stopcontact en draai de knop naar de gewenste positie. De zandfilter zal beginnen met werken.
2. Draai de knop naar de "0" positie. De zandfilter zal stoppen met werken.
3. Na het inschakelen kunt u de werktijd, rusttijd en cyclustijd instellen door de knop op de gewenste positie te draaien. Zie de onderstaande tabel voor meer informatie.
4. Wanneer de timerknop op een nieuwe positie wordt gezet, wordt de vorige filtercyclus automatisch geannuleerd zodat de nieuwe cyclus kan beginnen.
5. Steeds wanneer de filter wordt ingeschakeld of opnieuw wordt gestart, begint er een nieuwe cyclus op basis van de positie van de timerknop.

LET OP: Als de knop op de 24-uurspositie wordt gezet (24), werkt de zandfilter doorlopend zonder rustperiodes.

Positie van de knop	Werktijd (u)	Rusttijd (u)	Cyclusperiode (u)
0	/	/	/
6	6	18	24
8	8	16	24
10	10	14	24
12	12	12	24
24	24	0	24
P4	4	4	8
P6	6	6	12
P8	8	8	16

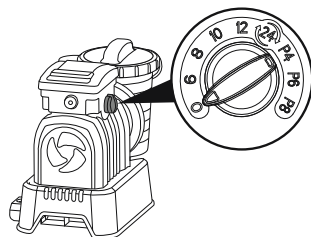

GEBRUIKSINSTRUCTIES

REGLKLEP

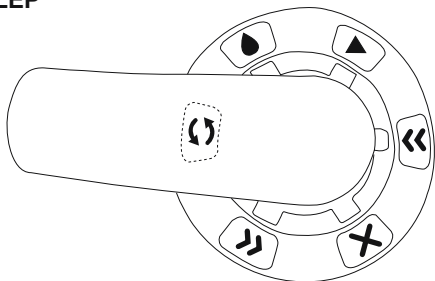

Duw de hendel van de regelklep omlaag en draai de hendel naar de gewenste functie. Schakel de zandfilterpomp altijd uit voordat u de functie van de regelklep verandert om schade aan de apparatuur te voorkomen.

Zet de regelklep niet tussen twee functies in, anders kan dit leiden tot waterlekkage uit poort D

Schakel de zandfilter niet in en laat deze niet werken terwijl de regelklep op de functie Gesloten staat, anders zal de interne druk verhogen en de zandfilter ernstig beschadigd worden.

GEBRUIKSIINSTRUCTIES



Terugspoelen

Deze functie wordt gebruikt om het zandbed te reinigen; er wordt water omlaag gepompt door de aansluiting, omhoog door het zandbed en afgevoerd door poort D.

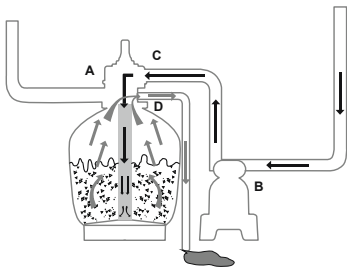

Spoelen

Deze functie is voor de eerste maal dat de pomp wordt gestart, het schoonmaken van het zand en het nivelleren van het zandbed na het reinigen van het zand; er wordt water naar beneden door het zand gepompt, omhoog door de aansluiting en dan wordt het afgevoerd door poort D.

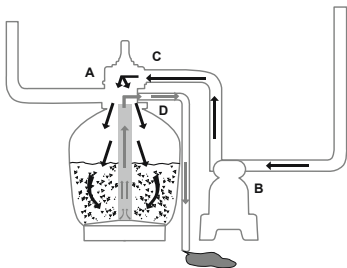

Filteren

Deze functie wordt gebruikt om zwembadwater te filteren; de regelklep moet 99% van de tijd op deze functie staan. Er wordt water door de zandfilter gepompt. In de zandfilter wordt het water schoongemaakt, waarna het weer terug naar het zwembad gaat.

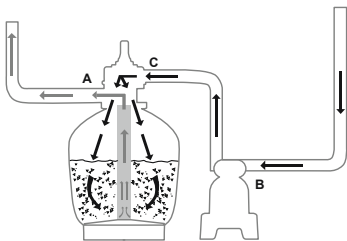

Circuleren

Deze functie laat het zwembadwater circuleren zonder het door de zandfilter te laten komen; gebruik deze functie als de filter kapot is om vuil te verzamelen in de vuilopvangschermen.

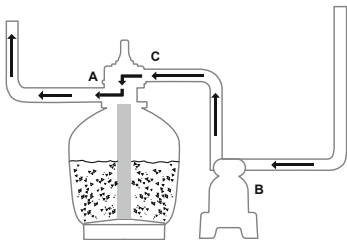

Afvoeren

Deze functie voert water af uit het zwembad; ook bij deze functie gaat het water niet door de filter: het water wordt door Ingang D afgevoerd in plaats van terug te gaan naar het zwembad.

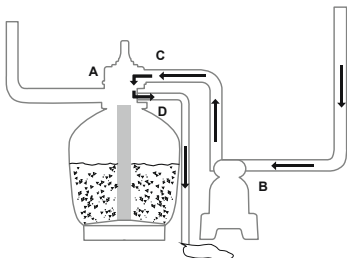

GEBRUIKSINSTRUCTIES



Gesloten

Deze functie zorgt ervoor dat er geen water meer stroomt tussen de zandfilter en het zwembad.

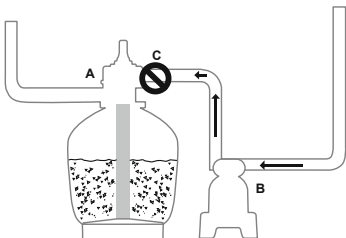

Om waterlekken te voorkomen, schroef de Dop van Ingang D (P) op de Ingang D van de Regelklep alvorens de zandfilter in werking te stellen.

Als de regelklep op de positie Terugspoelen, Spoelen of Afvoeren staat, en de Dop van Ingang D (P) verwijderd wordt, wordt er water afgevoerd via de regelklep, Ingang D.

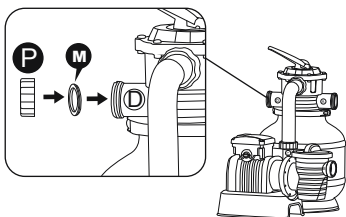

INSTRUCTIES BIJ EERSTE GEBRUIK

• Terugspoelen en spoelen moeten worden uitgevoerd om de pomp op zijn eerste gebruik voor te bereiden en om het zand te wassen.

BELANGRIJK: Deze procedure verwijdert water uit het zwembad, dat u moet vervangen. Schakel de zandfilter onmiddellijk uit indien het water hetzelfde niveau bereikt als dat van de invoer- en uitvoerventielen van het zwembad.

- Laat de Terugspoelen functie voor 3-5 minuten werken en laat daarna Spoelen voor 1 minuut werken.
- Nu is de zandfilter klaar voor gebruik. Zet de regelklep op de functie Filteren.

BELANGRIJK: Vóór de werking, zorg ervoor dat de tank stevig op zijn basis staat en correct is aangesloten op de pomp.



Terugspoelen

Spoelen

ONDERHOUDSINSTRUCTIES:

LET OP: U moet ervoor zorgen dat de zandfilter uitstaat en losgekoppeld is van het stopcontact voor u onderhoud uitvoert, anders is er een ernstig risico op letsel of overlijden. Naarmate er zich meer vuil in de zandfilter ophoopt, zal de druklezing op de manometer stijgen. Als de druklezing op de manometer 0,62 Bar (9,0 PSI) of hoger is, is het tijd om het zand te reinigen. Om het zandbed te reinigen, volg alle instructies zoals eerder beschreven in:

Terugspoelen en spoelen.

LET OP: De manometer dient enkel voor onderhoudsdoeleinden en de waarde van de manometer dient enkel ter referentie, het is geen precisietoestel.
LET OP: We bevelen aan dat u het zandbed eenmaal per maand reinigt of minder vaak afhankelijk van hoe het zwembad gebruikt wordt. Reinig het zand niet te vaak. We raden ook aan om contact op te nemen met uw zwembaddealer voor het chemische product dat speciaal is gemaakt om het zand te reinigen. Het juiste onderhoud van het zand zorgt voor een optimale reiniging en voorkomt ophoping van olie of aanslag.

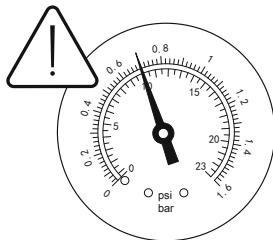

Klaarmaken voor de winter

In gebieden waar het vriest in de winter, moet de zwembaduitrusting winterklaar worden gemaakt als bescherming tegen schade. Als u het water laat bevriezen, beschadigt de zandfilter en wordt de garantie ongeldig.

1. Laat de zandfilter terugspoelen.
2. Laat het bad leeglopen volgens de instructies in de relatieve handleiding.
3. Draai de afvoerventieldop onderaan de tank open en laat het overgebleven water weglopen.
4. Draai de afvoerklap los op de onderkant van de tank en laat het resterende water weglopen.
5. Haal alle zand uit de tank en droog de onderdelen af.
6. Bewaar de zandfilter op een droge plaats, buiten het bereik van kinderen.

DEMONTAGE & OPBERGING INSTRUCTIES

Leeglopen:

Voor het legen van het zwembad, raadpleeg de geïllustreerde stappen in de handleiding.  Tekeningen zijn enkel ter illustratie. Ze geven mogelijk niet het werkelijke product weer. Niet op schaal.

Alvorens het zwembadwater af te voeren, let er op dat u het zwembad leegt uit de buurt van het huis en andere objecten die waterschade kunnen oplopen. Controleer de plaatselijke voorschriften voor afwatering.

Reiniging:

Voor reiniging, volg de geïllustreerde stappen in de handleiding.  Tekeningen zijn enkel ter illustratie. Ze geven mogelijk niet het werkelijke product weer. Niet op schaal.

LET OP: De zeef moet periodiek geleidigd en gereinigd worden. Een vuile of vastgeslibde zeef zal de prestaties van de zandfilter verminderen.

Opslag:

Verwijder alle accessoires; let op dat de zandfilter, de slangen en vuilschermen volledig zuiver en droog zijn alvorens het opbergen. Indien de onderdelen niet allemaal volledig droog zijn, kan er schimmelvorming ontstaan. Verwijder en droog het zand alvorens opberging, en berg het op in een droge plek.

Wij raden sterk aan om de zandfilterpomp te demonteren wanneer de omgevingstemperatuur onder 10°C / 50°F valt.

Berg de zandfilterpomp op in een droge plek met een omgevingstemperatuur tussen 10°C / 50°F en 38°C / 100°F.

PROBLEEMOPLOSSEN

Problemen	Mogelijke Oorzaken	Oplossingen
Er loopt zand uit het zwembad	<ul style="list-style-type: none">• Zand is te fijn• De regelklep was van terugspoelen naar de filtratie functie gezet zonder de zandfilterpomp te stoppen• De skimmer is gebroken• De Terugspoelen en Spoelen functie zijn niet voldoende om het zand te reinigen	<ul style="list-style-type: none">• #20 silica zand van 0,45mm tot 0,85mm wordt aangeraden• Stop de zandfilter alvorens de regelklep te bewegen• Vervang de skimmer• Herhaal Terugspoelen en Spoelen
Geen watertoevoer	<ul style="list-style-type: none">• De stoppen zijn niet verwijderd• Er kwam geen lucht vrij• Het regelventiel is ingesteld op Gesloten• De zeef zit verstopt• De zandfilter is kapot• Slangen zijn onjuist verbonden	<ul style="list-style-type: none">• Verwijder de stoppen en monteer het puinscherm• Laat lucht vrij• Stel in op de filterfunctie• Maak de zeef schoon• Voor assistentie, bezoek de hulp sectie op onze website, www.bestwaycorp.com• Kijk de slangverbinding na
Te hoge filterdruk	<ul style="list-style-type: none">• Vuil Zand / Polysphere™ Zwembadfilterbollen• Verkalkte zandbodem• Onvoldoende spoeling• Het drukventiel is kapot	<ul style="list-style-type: none">• Voer het Terugspoelen of Spoelen uit / was de Polysphere™ Zwembadfilterbollen• Controleer het zand en vervang zo nodig• Spoelen tot het water er schoon uitloopt• Vervang het drukventiel
Het Regelventiel lekt vanuit ingang D	<ul style="list-style-type: none">• Het Regelventiel is ingesteld tussen twee functies in• Lekkage van Ingang D na het installeren van de dop.• Kleine lekkage van Ingang D zonder de dop.• Grote hoeveelheid water stroomt uit Ingang D zonder de dop wanneer de regelklep op filtratie functie staat.	<ul style="list-style-type: none">• Stel in op één functie• Vervang de afdichting op Ingang D• Installeer de dop op Ingang D• Voor assistentie, bezoek de hulp sectie op onze website, www.bestwaycorp.com
Waterlekkage tussen de slangen en ingangen van de regelklep	<ul style="list-style-type: none">• De borging van de slangaansluiting is gebroken• Het tandwiel of de plastic klem is niet goed geïnstalleerd• De afdichting ontbreekt	<ul style="list-style-type: none">• Vervang de borging• Zorg dat het tandwiel of de plastic klem goed vastzit• Installeer de afdichting

GARANTIEVOORWAARDEN

Voor hulp en productregistratie, bezoek bestwaycorp.com/support.



MANUEL DE L'UTILISATEUR

58486 H max 1,5 m Pompe de Filtration à Sable



Visitez la chaîne YouTube de Bestway

CONSIGNES DE SÉCURITÉ

ATTENTION

IMPORTANTES CONSIGNES DE SÉCURITÉ LISEZ ET RESPECTEZ TOUTES CES INSTRUCTIONS DE SECURITE. À LIRE ATTENTIVEMENT ET À CONSERVER POUR UNE CONSULTATION ULTÉRIEURE.

Vous devez toujours respecter les précautions de sécurité de base concernant l'installation et l'utilisation de cet équipement électrique qui comprennent :

- La pompe doit être alimentée par un transformateur d'isolation ou un dispositif différentiel à courant résiduel (DDR) ayant un courant résiduel nominal ne dépassant pas 30 mA.
- La source de courant sur le mur du bâtiment doit être à plus de 4 m de la piscine.
- L'appareil doit être alimenté par une source électrique mise à la terre.
- **RISQUE D'ÉLECTROCUTION** - Il est interdit d'utiliser la pompe quand des gens se trouvent à l'intérieur de la piscine.
- Interdire l'accès au bassin en cas de détérioration du ou des système(s) de filtration.
- **NE PAS ENTERRER LE CORDON.** Placez le cordon de manière à minimiser les problèmes provoqués par des tondeuses, taille-haies ou autre équipement.
- Pour réduire les risques d'électrocution, remplacer immédiatement tout cordon endommagé.
- Si le cordon d'alimentation est endommagé, il doit être remplacé par le fabricant, son agent de service ou des personnes de qualification similaire afin d'éviter tout danger.
- Les rallonges électriques ne peuvent pas être utilisées.
- Risque d'électrocution. L'utilisation du filtre à sable avec une alimentation électrique non correspondante est dangereuse et peut endommager de manière permanente le filtre à sable.
- N'enlevez pas la broche de mise à terre et ne modifiez d'aucune manière la fiche. N'utilisez pas de fiches d'adaptation. Consultez un électricien qualifié pour toutes les questions concernant la validité de vos fiches ou de la mise à terre.
- Manipulez le filtre à sable avec soin. Ne tirez pas ou ne transportez pas le filtre à sable par son cordon d'alimentation. Ne débranchez jamais une fiche de la prise en tirant sur le cordon d'alimentation. Le cordon doit être sans abrasions.
- N'exposez jamais le filtre à sable à des objets pointus, de l'huile, des pièces en mouvement et de la chaleur.
- Débranchez toujours l'appareil de la prise électrique avant d'enlever, de nettoyer, de réparer toute pièce et d'effectuer tout réglage sur l'appareil.
- Ne pas brancher ou débrancher l'appareil avec les mains humides.
- Débranchez toujours l'appareil :
 - Les jours de pluie
 - Avant le nettoyage ou une autre opération de maintenance
 - Vous partez en vacances
- Si l'appareil ne doit pas être utilisé pendant une période prolongée comme en hiver, le kit de piscine doit être démonté et stocké à l'intérieur.

ATTENTION : Lire les instructions avant chaque utilisation et installation/assemblage de l'appareil.

- Conservez les instructions. Pour la reconstruction de la piscine, à tout moment, consultez également les instructions.
- Si le manuel d'instruction est perdu, veuillez contacter Bestway ou le rechercher sur le site web www.bestwaycorp.com
- Les installations électriques doivent suivre les règles nationales de câblage. Consultez un électricien qualifié pour toutes les questions.
- **AVERTISSEMENT :** Ce filtre à sable doit être utilisé uniquement dans des piscines démontables. Il ne doit pas être utilisé dans des piscines fixes. Une piscine démontable est conçue pour pouvoir être facilement démontée pour son stockage et remontée dans son intégrité d'origine. Une piscine fixe est construite sur ou dans le sol ou dans un bâtiment et elle ne peut pas être facilement démontée pour le stockage.
- Toujours débrancher l'appareil avant de le monter, de le démonter ou de le nettoyer.
- Les appareils peuvent être utilisés par des personnes dont les capacités physiques, sensorielles ou mentales sont réduites ou qui manquent d'expérience et de connaissances si elles ont reçu une supervision ou des instructions concernant l'utilisation de l'appareil en toute sécurité et si elles comprennent les risques encourus.
- Les enfants ne doivent pas jouer avec l'appareil.
- Les pompes ne portant pas l'indication selon laquelle elles sont protégées contre l'effet du gel ne doivent pas être laissées à l'extérieur pendant les périodes de gel.
- Le nettoyage et l'entretien par l'utilisateur doivent être effectués par un adulte de plus de 18 ans connaissant les risques d'électrocution.

CONSIGNES DE SÉCURITÉ

REMARQUE :

- Placez le filtre à sable sur un sol solide et à niveau. Assurez-vous que le filtre à sable soit à au moins 3,5 mètres du bord de la piscine. La distance doit être la plus grande possible.
- Faites attention de placer la piscine et le filtre à sable de manière telle qu'une bonne ventilation, un bon écoulement et l'accès pour l'entretien soient disponibles. Ne placez jamais le filtre à sable dans une zone où de l'eau pourrait s'accumuler ou bien sur un sentier où beaucoup de personnes passent.
- La prise doit être accessible une fois la piscine installée. La prise du filtre à sable devra être à au moins 3,5 mètres de la piscine.
- Les conditions atmosphériques peuvent affecter les performances et la durée de vie du filtre à sable; prenez les précautions appropriées pour protéger le filtre à sable contre une usure non nécessaire qui pourrait se produire pendant des périodes de temps chaud ou froid et/ou après l'exposition au soleil.
- Contrôlez et vérifiez SVP que tous les composants du filtre à sable sont présents avant l'utilisation. Informez Bestway à l'adresse du service clientèle répertoriée dans ce manuel en cas de dommage ou de pièces manquantes au moment de l'achat.
- Il est impératif de changer dans les délais les plus brèves tout élément ou ensemble d'éléments détériorés. N'utiliser que des pièces agréées par le responsable de la mise sur le marché.
- Ne permettez pas à des enfants ou à des adultes de s'appuyer ou de s'asseoir sur l'appareil.
- N'ajoutez pas de produits chimiques dans le filtre à sable.
- Lorsque des produits chimiques ont été utilisés pour traiter l'eau du bassin, il est recommandé de respecter un temps minimum de filtration pour préserver la santé des baigneurs qui dépend du respect des règles sanitaires.
- Seuls les supports fournis ou spécifiés par le fabricant doivent être utilisés pour l'installation du produit.
- Il est essentiel de vérifier que les orifices d'aspiration ne sont pas obstrués.
- Il est conseillé d'arrêter la filtration lors des opérations d'entretien du système de filtration.
- Surveillez régulièrement le niveau de remplissage du filtre.
- Il est recommandé de contrôler une fois par semaine le lavage à contre-courant ou le nettoyage. Le temps de fonctionnement minimal de la filtration quotidienne de 8 heures est recommandé pour garantir une eau de piscine limpide.
- Il est essentiel de changer tout élément ou ensemble d'éléments endommagés le plus rapidement possible. N'utilisez que des pièces approuvées par la personne responsable de la mise sur le marché du produit.
- Tous les filtres et les dispositifs filtrants doivent être inspectés régulièrement pour s'assurer qu'il n'y a pas d'accumulation de débris empêchant une bonne filtration. L'élimination de tout dispositif filtrant usagé doit également être conforme aux réglementations/législation en vigueur.
- Respectez toutes les recommandations et consignes de sécurité figurant dans la notice. En cas de doute sur la pompe ou tout dispositif de circulation, veuillez contacter un installateur qualifié ou bien le fabricant/l'importateur/ledistributeur. L'installation de la circulation de l'eau doit être conforme aux directives européennes ainsi qu'aux règlements nationaux/locaux, en particulier en ce qui concerne les problèmes électriques. Tout changement de position d'une vanne, taille de pompe, taille de grille peut provoquer un changement de débit et la vitesse d'aspiration peut donc augmenter.
- Ce produit n'est pas destiné à un usage commercial.

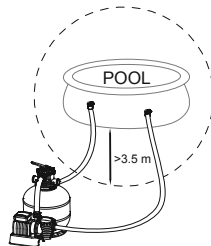

VEUILLEZ LIRE ATTENTIVEMENT LE MANUEL D'INSTRUCTIONS ET LE CONSERVER POUR TOUTE RÉFÉRENCE ULTÉRIEURE. CONSERVEZ CES INSTRUCTIONS

ÉLIMINATION



Les produits électriques ne doivent pas être jetés avec les ordures ménagères. Veuillez jeter le produit dans les installations de collecte dédiées. Consultez la réglementation en vigueur ou votre revendeur pour obtenir des conseils de recyclage.

INSTRUCTIONS TECHNIQUES DE SÉCURITÉ

MISES EN GARDE POUR LE DDR

AVERTISSEMENT : Avant d'insérer la fiche dans une prise de courant, assurez-vous que le débit de la prise est adapté à la pompe de filtration à sable.

ATTENTION : L'utilisation d'une rallonge ou d'un adaptateur multiprises avec la pompe de filtration à sable peut entraîner une surchauffe de la prise et endommager l'appareil et les éléments environnants. La pompe de filtration à sable est un appareil électrique de classe I et doit être branchée directement sur une prise de courant avec mise à la terre. Il est recommandé de n'utiliser qu'une prise résistante à l'humidité et capable de supporter une tension élevée. Vérifiez régulièrement que la fiche et la prise ne sont pas endommagées avant d'utiliser la pompe de filtration à sable : n'utilisez pas la pompe de filtration à sable si la fiche ou la prise est endommagée. Si vous n'êtes pas certain de la qualité de l'alimentation électrique, veuillez consulter un électricien qualifié avant de l'utiliser.

AVERTISSEMENT : La fiche RCD doit être testée avant chaque utilisation pour éviter tout risque d'électrocution.

AVERTISSEMENT : N'utilisez pas la pompe de filtration à sable si ce test échoue. Pour obtenir de l'aide, veuillez consulter la section d'assistance de notre site Web, www.bestwaycorp.com.

DESCRIPTIONS DES PRODUITS

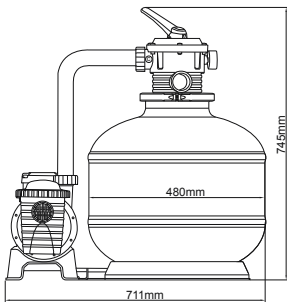
	Diamètre du filtre :	480 mm
	Surface réelle de filtration :	0,181 m ²
	Pression maximale de fonctionnement :	1,59 Bar
	Pression de fonctionnement du filtre à sable :	<0,62 Bar
	Température maximale de l'eau :	35°C
	À utiliser avec :	sable de silice n° 20 (0,45 à 0,85 mm)/Boules de filtration pour piscine Polysphere™
	sable de silice n° 20 (0,45 à 0,85 mm) Capacité :	Environ 55 kg
	Boules de filtration pour piscine Polysphere™ Capacité :	Environ 1,54 kg
REMARQUE : Si le sable de sable de silice n° 20 (0,45 à 0,85 mm)/Boules de filtration pour piscine Polysphere™ ne sont pas inclus dans le kit, veuillez consulter le site web www.bestwaycorp.com .		

PIÈCES DÉTACHÉES ET OUTILS NÉCESSAIRES



Comparez les pièces contenues dans votre carton aux pièces répertoriées dans ce manuel. Vérifiez que les pièces de l'équipement correspondent au modèle que vous avez acheté. Si des pièces sont endommagées ou manquantes au moment de l'achat, visitez notre site web bestwaycorp.com/support.

Avant de monter le filtre à sable, prenez quelques minutes pour vous familiariser avec toutes ses pièces.

Vous aurez besoin d'un tournevis (non incluses).



INSTRUCTIONS D'INSTALLATION

Présentation

- Le filtre à sable doit être placé sur un sol solide et à niveau, de préférence une dalle en béton. Placez le filtre à sable pour que les orifices et la soupape de réglage soient accessibles pour le fonctionnement, l'entretien et l'hivernage.
- Le standard TEST EN60335-2-41 demande que le filtre à sable soit fixé en position verticale sur le sol ou sur un support en bois ou en béton avant de l'utiliser, afin d'éviter qu'il ne tombe accidentellement. Le filtre à sable complètement monté dépasse les 18 kg. Les trous de montage doivent avoir 8 mm de diamètre et être espacés de 86 mm. Utilisez deux écrous avec un diamètre maximal de 8 mm pour fixer le filtre à sable sur le support.

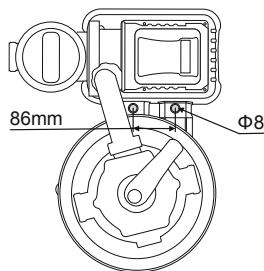

Instructions de Montage

Pour les instructions d'installation, scannez le code QR imprimé sur le liner ou suivez les illustrations à l'intérieur du manuel.  Les dessins ne sont donnés qu'à titre d'illustration. Ils sont susceptibles de ne pas refléter le produit réel. Pas à l'échelle. Bestway n'est pas responsable des dommages causés au produit suite à une mauvaise manipulation ou au non-respect des présentes instructions.

Conseils Utiles Pour L'installation :

IMPORTANT : Avant de fixer le tuyau, assurez-vous que le joint a été correctement installé sur la pompe.

IMPORTANT : Ne pas faire fonctionner à sec la pompe de filtration à sable. Assurez-vous que l'arrivée d'eau et la sortie d'eau de la piscine sont ouvertes et entièrement immergées. Avant de mettre en marche la pompe de filtration à sable, effectuez l'opération d'évacuation de l'air comme indiqué. 

OPÉRATION D'ÉVACUATION DE L'AIR : Respectez les étapes suivantes pour évacuer l'air avant de mettre la pompe de filtration à sable en marche et après chaque opération d'entretien. Si vous ne procédez pas à cette opération, la

INSTRUCTIONS D'INSTALLATION

durée de vie du produit s'en trouvera fortement affectée.

REMARQUE : il est fondamental de répéter cette opération à chaque fois que vous démarrez la pompe après l'hivernage, l'entretien et le lavage à contre-courant du lit de sable.

IMPORTANT : Ne pas mettre de chlore dans la crépine pour éviter d'endommager la pompe de filtration à sable.

Si vous n'utilisez pas le sable de filtration de la taille recommandée, les performances de filtration seront réduites et la pompe de filtration à sable pourrait être endommagée, ce qui annulerait la garantie.

IMPORTANT : Certains petits débris peuvent passer à travers le sable et retourner dans la piscine. Il s'agit d'un phénomène normal surtout si les débris sont fins ou ressemblent à du limon. Pour le limiter, il est recommandé de suivre les instructions de maintenance, et de procéder au lavage à contre-courant et au rinçage si nécessaire.

Si vous aspirez le fond de la piscine qui présente une quantité de débris, nous vous recommandons de laver le sable à contre-courant lorsque vous avez terminé de laver la moitié de la piscine.

Avant d'allumer, veuillez lire attentivement la notice.

MINUTERIE

1. Branchez la source d'alimentation, tournez le bouton dans la position souhaitée. La pompe de filtration à sable commence à fonctionner.
 2. Tourner le bouton sur la position « 0 ». La pompe de filtration à sable s'arrête de fonctionner.
 3. Après l'avoir allumé, vous pouvez régler la durée de fonctionnement, le temps de repos et la durée du cycle en tournant le bouton sur la position souhaitée. Consultez le tableau ci-dessous pour de plus amples détails.
 4. Quand le bouton de la minuterie bascule sur une nouvelle position, le cycle précédent du filtre s'efface automatiquement afin que le nouveau cycle puisse commencer.
 5. Chaque fois qu'on allume ou redémarre le filtre, un nouveau cycle basé sur la position du bouton commence.
- REMARQUE :** si le bouton est réglé sur la position 24 heures (24), le filtre à sable fonctionnera continuellement sans aucune période de repos.

Position du bouton	Durée de fonctionnement (H)	Temps de repos (H)	Durée du cycle (H)
0	/	/	/
6	6	18	24
8	8	16	24
10	10	14	24
12	12	12	24
24	24	0	24
P4	4	4	8
P6	6	6	12
P8	8	8	16

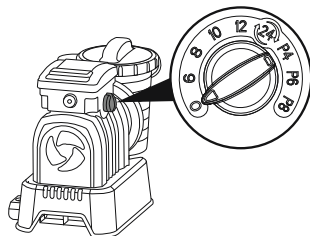

INSTRUCTIONS D'UTILISATION

VANNE DE CONTRÔLE

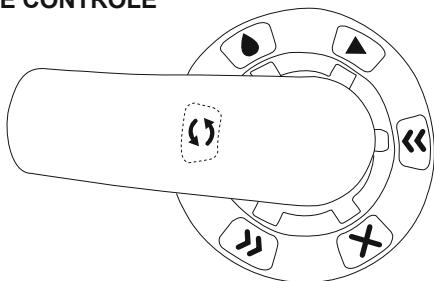

Appuyer sur la poignée de la vanne de commande et la tourner pour obtenir la fonction souhaitée. Pour éviter d'endommager l'équipement, il faut toujours éteindre la pompe de filtration à sable avant de modifier la fonction de la vanne de contrôle. Ne pas régler la vanne de contrôle entre deux fonctions, sinon l'eau s'écoulera par l'orifice D.

Ne pas mettre en marche ou faire fonctionner la pompe de filtration à sable lorsque la vanne de contrôle est réglée sur la fonction fermée, car cela augmenterait la pression intérieure et endommagerait sérieusement la pompe de filtration à sable.

INSTRUCTIONS D'UTILISATION



Lavage à contre-courant

Cette fonction est utilisée pour nettoyer la couche de sable; l'eau est aspirée à travers le collet de raccord, pompée à travers la couche de sable et évacuée par l'orifice D.

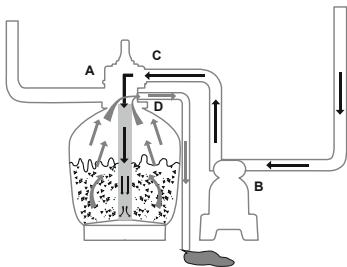

Rinçage

Cette fonction est utilisée pour la mise en marche initiale, le nettoyage et la mise à niveau de la couche de sable après le lavage à contre-courant; l'eau est aspirée à travers la couche de sable, pompée à travers le collet de raccord et évacuée par l'orifice D.

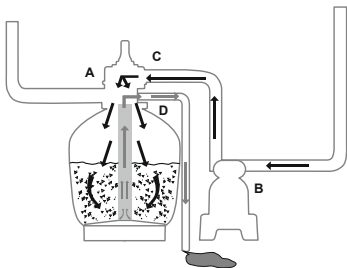

Filtration

Cette fonction est utilisée pour filtrer l'eau et de la piscine et la soupape est sur ce réglage 99% des fois. L'eau est pompée à travers le filtre à sable où elle est nettoyée et puis renvoyée dans la piscine.

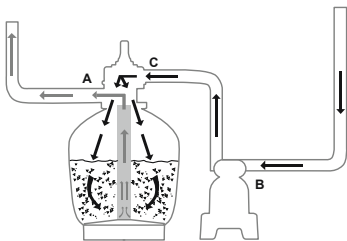

Circulation

Cette fonction fait circuler l'eau de la piscine en by-passant le filtre à sable; utilisez cette fonction si le filtre est cassé pour recueillir les débris dans la grille de protection.

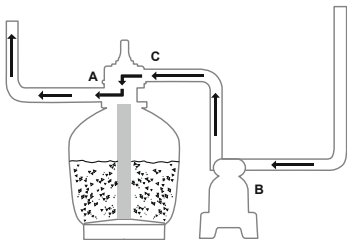

Drainage

Cette fonction draine l'eau provenant de la piscine; c'est un autre réglage de by-pass du filtre, l'eau est pompée et déposée en dehors de l'orifice D, au lieu de retourner dans la piscine.

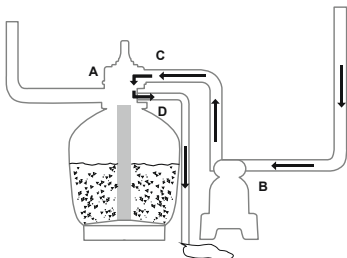

INSTRUCTIONS D'UTILISATION



Fermeture

Cette fonction arrête le passage de l'eau entre le filtre à sable et la piscine.

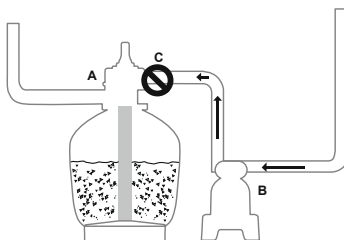

Pour éviter les fuites d'eau, visser le bouchon de l'orifice D (P) sur l'orifice D de la vanne de contrôle avant de faire fonctionner la pompe de filtration à sable.

Lorsque la vanne de contrôle est en position de lavage à contre-courant, de rinçage ou de vidange, retirez le bouchon de l'orifice D (P), l'eau s'écoule de l'orifice D de la vanne de contrôle.

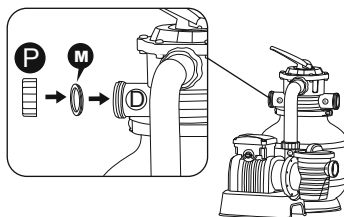

INSTRUCTIONS POUR LA PREMIÈRE UTILISATION

• Il faut effectuer le lavage à contre-courant et le rinçage pour préparer la pompe à sa première utilisation et pour laver le sable.

IMPORTANT : Cette procédure permet de vidanger l'eau de la piscine, que vous devez remplacer. Arrêtez immédiatement la pompe de filtration à sable si l'eau atteint le même niveau que les vannes d'entrée ou de sortie de la piscine.

• Faites fonctionner le lavage à contre-courant pendant 3 à 5 minutes, puis le rinçage pendant 1 minute.

• Le filtre à sable est prêt pour l'utilisation. Réglez la soupape de réglage sur la fonction Filtration.

IMPORTANT : Avant l'utilisation, assurez-vous que le réservoir est placé debout sur sa base et qu'il est branché correctement sur la pompe.



Lavage à
contre-courant

Rinçage

INSTRUCTIONS D'ENTRETIEN

ATTENTION : Vous devez vous assurer que la pompe de filtration à sable est éteinte et débranchée avant de commencer toute opération d'entretien, faute de quoi il existe un risque grave de blessure ou de décès. Au fur et à mesure que la saleté s'accumule dans la pompe de filtration à sable, la pression indiquée sur le manomètre augmente. Lorsque le manomètre indique 0,62 bar ou plus, il est temps de nettoyer le sable. Pour nettoyer le lit de sable, suivez toutes les instructions décrites précédemment dans : **Lavage à contre-courant et rinçage.**

REMARQUE : le manomètre n'est prévu que pour la maintenance et la valeur du manomètre sert uniquement de référence, il ne faut pas l'utiliser comme instrument de précision.

REMARQUE : nous vous conseillons de nettoyer le lit de sable une fois par mois ou moins souvent en fonction de la fréquence d'utilisation de la piscine. Ne nettoyez pas trop souvent le sable. Nous vous recommandons également de contacter votre concessionnaire de piscines pour qu'il vous conseille le produit chimique conçu spécialement pour nettoyer le sable. Un entretien correct du sable optimisera l'efficacité de nettoyage et évitera l'accumulation d'huiles ou de tartre.

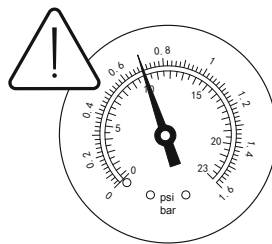

Hivernage

Dans les régions où les températures hivernales sont glaciales, il faut ranger l'équipement de piscine pendant l'hiver pour éviter de l'endommager. Si vous laissez l'eau geler cela endommagera le filtre à sable et rendra la garantie caduque.

1. Lavez à contre-courant le filtre à sable.
2. Vidangez la piscine conformément à la notice d'utilisation de la piscine.
3. Dévissez le bouchon de la soupape d'évacuation au fond du réservoir et libérez le restant d'eau.
4. Débranchez les deux tuyaux de la piscine et du filtre à sable.
5. Videz entièrement le sable du réservoir et séchez tous les composants.
6. Rangez le filtre à sable dans un endroit sec, hors de portée des enfants.

DÉMONTAGE ET INSTRUCTIONS DE STOCKAGE

Vidange :

Pour la vidange, se référer aux étapes illustrées dans le manuel.  Les dessins ne sont donnés qu'à titre d'illustration. Ils sont susceptibles de ne pas refléter le produit réel. Pas à l'échelle.

Avant de vidanger l'eau de votre piscine, assurez-vous de la faire loin de la maison et de tout objet susceptible d'être endommagé par l'eau. Vérifier les règlements locaux en matière de vidange.

Nettoyage :

Pour le nettoyage, reportez-vous aux étapes illustrées dans le manuel.  Les dessins ne sont donnés qu'à titre d'illustration. Ils sont susceptibles de ne pas refléter le produit réel. Pas à l'échelle.

REMARQUE : Le tamis doit être vidé et nettoyé périodiquement. Un tamis sale ou obstrué réduit les performances du filtre à sable.

Rangement :

Retirez tous les accessoires ; assurez-vous que la pompe de filtration à sable, les tuyaux et les grilles de rétention des débris sont parfaitement propres et secs avant de les ranger. Si toutes les pièces ne sont pas parfaitement sèches, des moisissures peuvent apparaître.

Avant le stockage, enlever et sécher le sable, et le stocker dans un endroit sec.

Nous recommandons fortement de démonter la pompe de filtration à sable lorsque la température ambiante est inférieure à 10 °C.

Stockez la pompe de filtration à sable dans un endroit sec à une température modérée comprise entre 10 °C et 38 °C.

DÉPANNAGE

Problèmes	Causes probables	Solutions
Le sable s'écoule dans la piscine	<ul style="list-style-type: none">• Le sable est trop petit• La vanne de contrôle est passée du lavage à contre-courant à la fonction de filtrage sans arrêter la pompe de filtration à sable• Le skimmer est cassé• Le lavage à contre-courant et le rinçage ne suffisent pas à nettoyer le sable.	<ul style="list-style-type: none">• Sable de silice n° 20 de 0,45 à 0,85 mm recommandé• Arrêter la pompe de filtration à sable avant de modifier la position de la vanne de contrôle.• Remplacez le skimmer• Répéter le lavage à contre-courant et le rinçage.
L'eau ne s'écoule pas	<ul style="list-style-type: none">• Les bouchons d'obturation n'ont pas été enlevés• L'air n'a pas été libéré• La vanne de commande a été réglée sur Fermée• La crépine était bloquée• Le filtre à sable est cassé• Les tuyaux sont mal raccordés.	<ul style="list-style-type: none">• Enlevez les bouchons d'obturation et insérez les grilles• Libérez l'air• Réglez sur la fonction de filtration• Nettoyez la crépine• Pour obtenir de l'aide, consultez la section d'assistance de notre site web, www.bestwaycorp.com• Vérifier le raccordement du tuyau.
Pression excessive du filtre	<ul style="list-style-type: none">• Boules de filtration pour piscine Dirty Sand/Polysphere™• Lit de sable calcifié• Contre-courant insuffisant• Le manomètre est cassé	<ul style="list-style-type: none">• Effectuer un lavage à contre-courant ou un rinçage/lavage des boules de filtration Polysphere™ pour piscine.• Inspectez le sable et changez-le si cela s'avère nécessaire• Contre-courant jusqu'à ce que l'effluent soit pro• Remplacez le manomètre
La vanne de commande fuit au niveau de l'orifice D	<ul style="list-style-type: none">• La vanne de commande a été réglée entre deux fonctions• Fuite de l'orifice D après l'installation du bouchon• Petite fuite de l'orifice D sans le bouchon• Une grande quantité d'eau s'écoule de l'orifice D sans le bouchon lorsque la vanne de contrôle est sur la fonction de filtrage.	<ul style="list-style-type: none">• Réglez sur une fonction• Remplacer le joint de l'orifice D.• Installer le bouchon sur le port D.• Pour obtenir de l'aide, consultez la section d'assistance de notre site web, www.bestwaycorp.com
Fuite d'eau entre les tuyaux et les orifices de la vanne de contrôle	<ul style="list-style-type: none">• La rondelle des raccords est cassée• La roue dentée ou le clip plastique n'est pas installé correctement.• Le joint est manquant.	<ul style="list-style-type: none">• Remplacez la rondelle• Serrer la roue dentée ou le clip plastique.• Installer le joint.

CONDITIONS DE GARANTIE

Pour l'assistance et l'enregistrement des produits, veuillez consulter le site bestwaycorp.com/support.

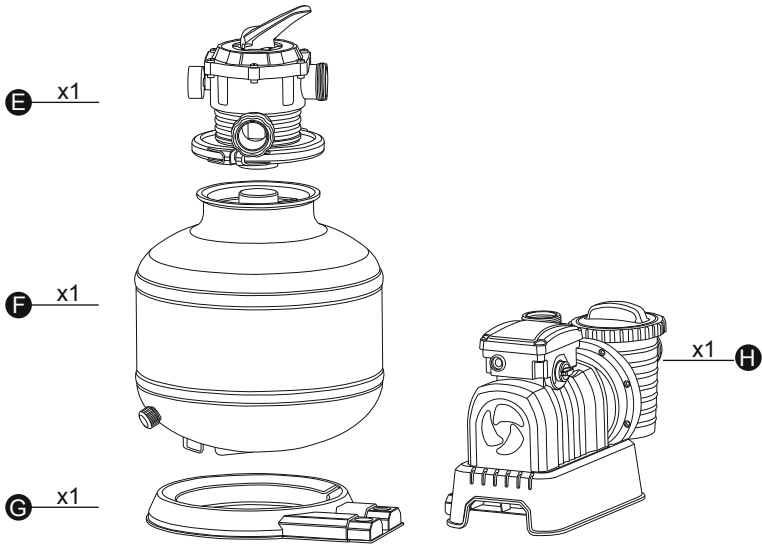

V1:

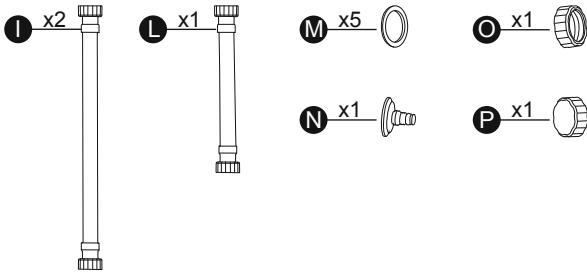

V2:

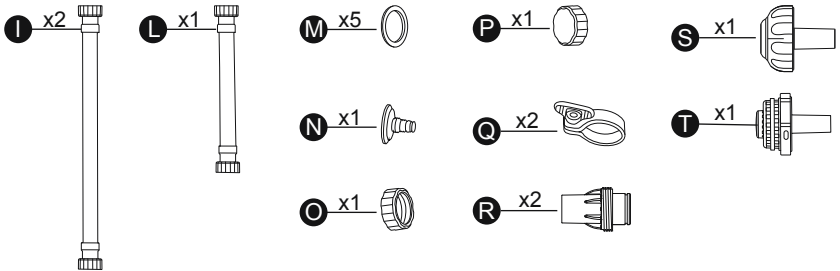



①

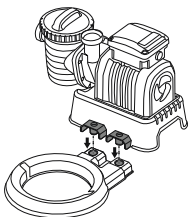

②

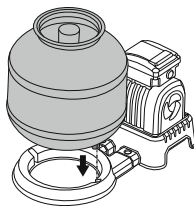

③

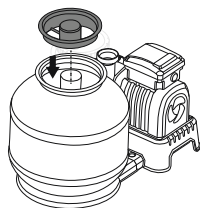

④

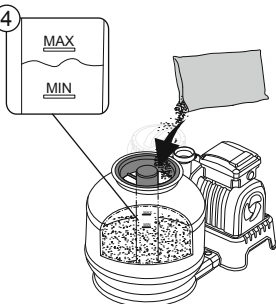

⑤

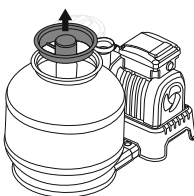

⑥

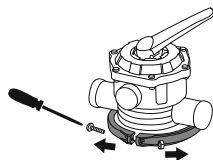

⑦

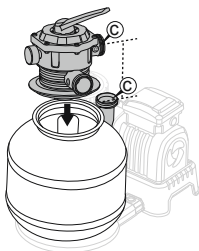

⑧

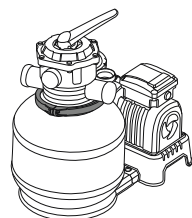
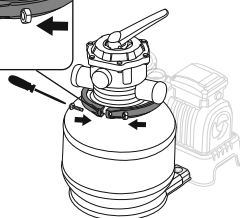
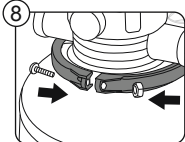

⑨

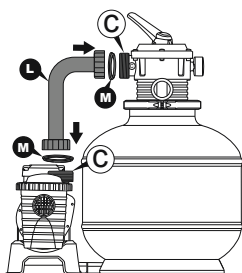

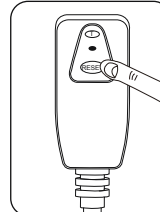
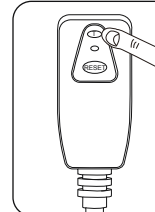
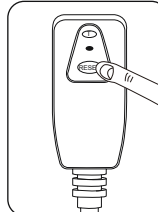
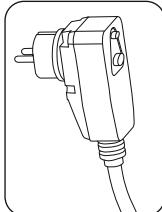
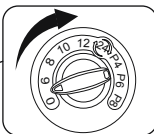
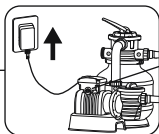
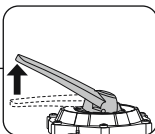
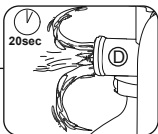
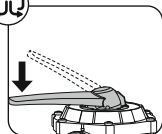
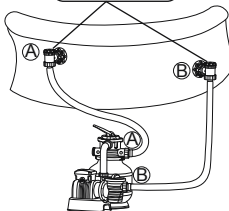
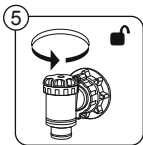
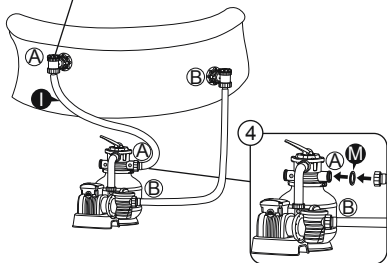
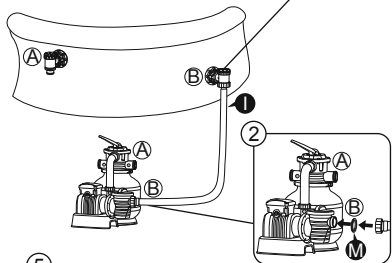
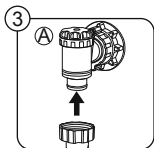
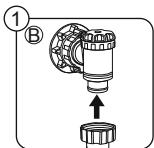
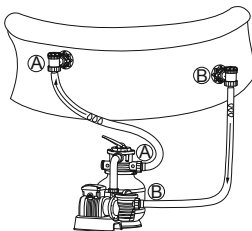

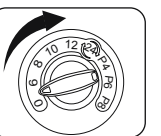
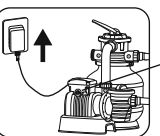
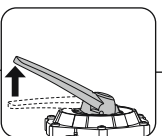
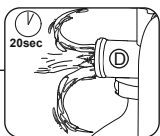
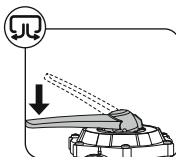
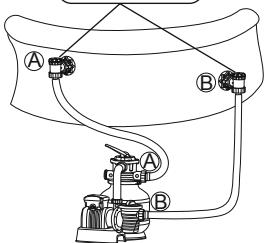
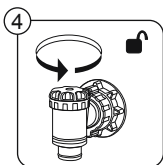
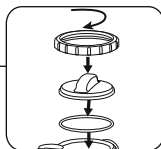
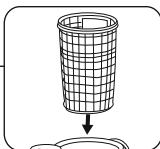
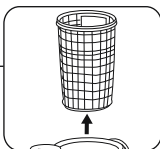
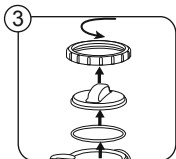
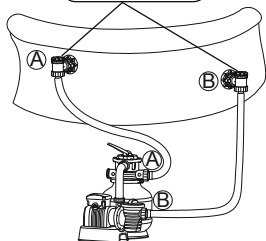
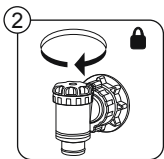
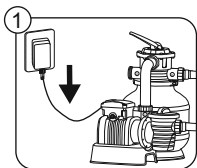

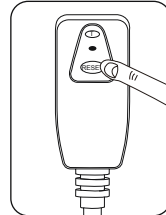
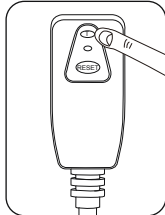
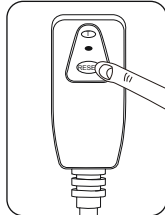
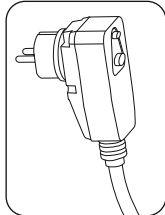
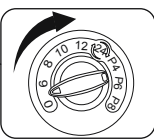
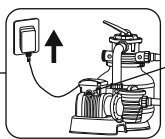
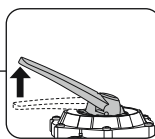
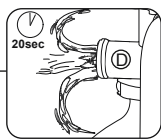
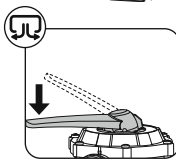
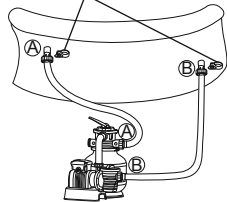
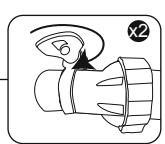
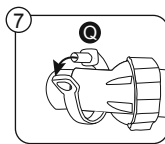
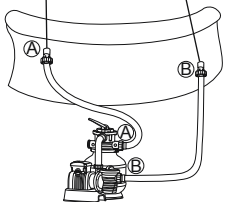
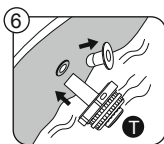
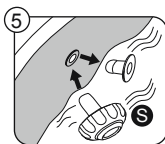
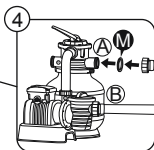
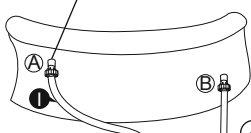
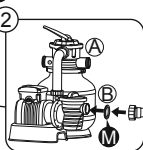
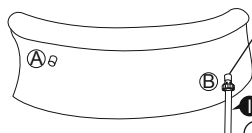
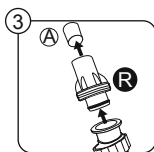
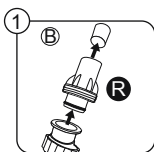
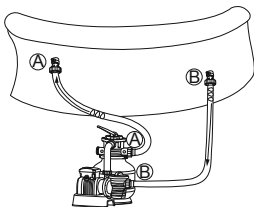

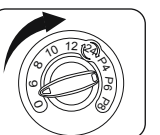
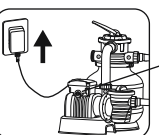
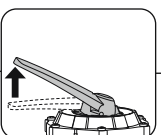
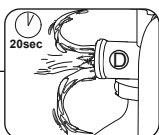
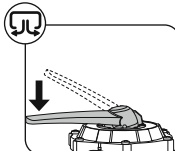
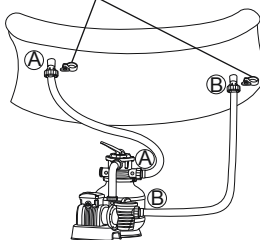
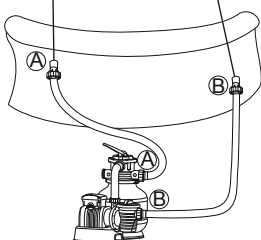
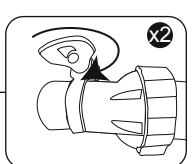
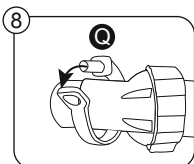
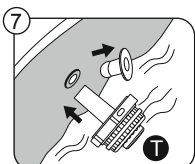
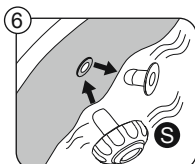
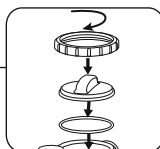
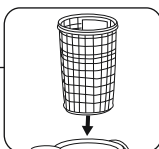
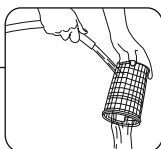
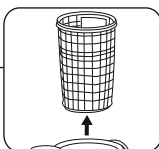
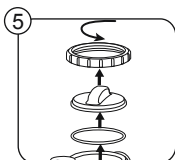
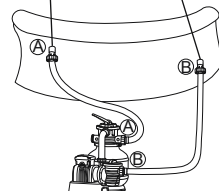
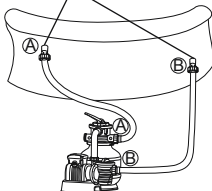
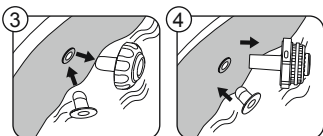
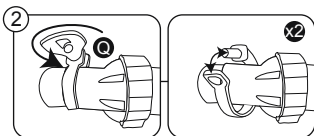
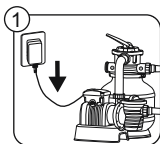

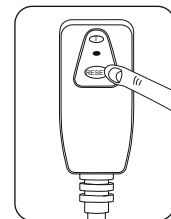
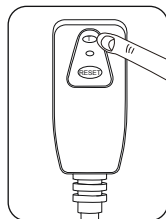
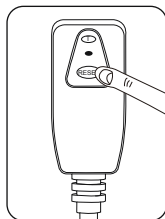
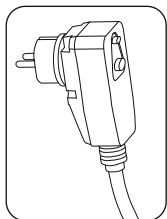
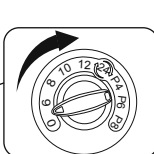
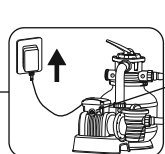
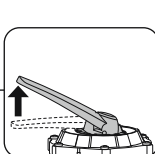
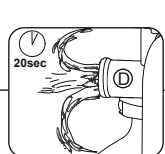
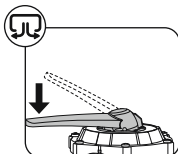
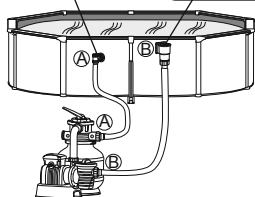
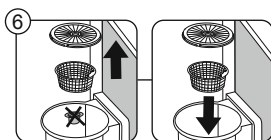
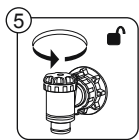
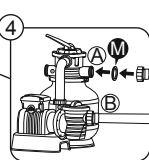
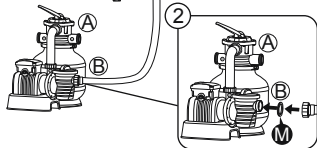
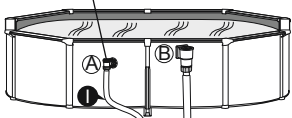
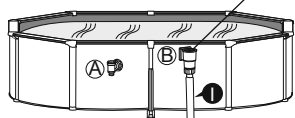
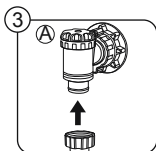
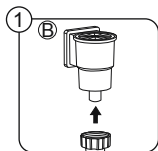
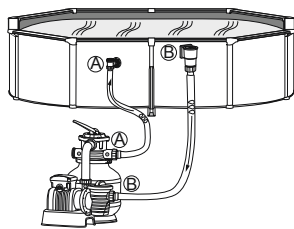

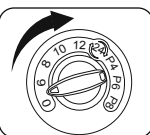
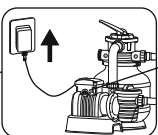
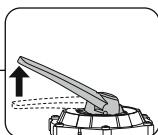
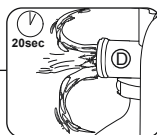
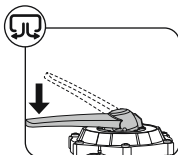
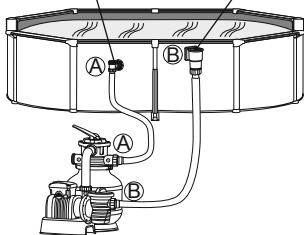
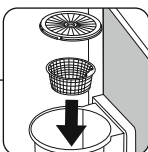
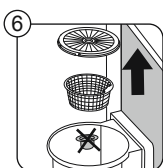
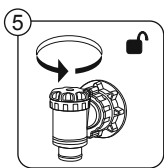
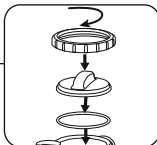
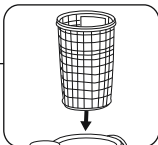
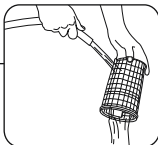
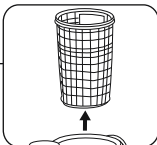
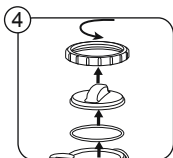
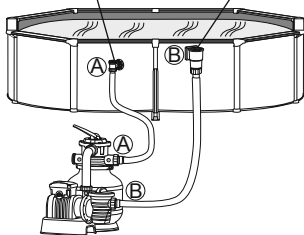
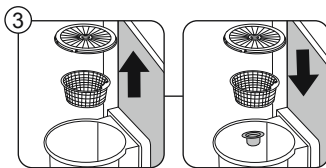
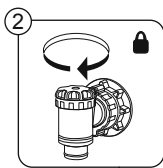
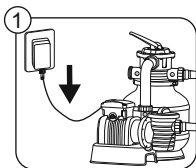

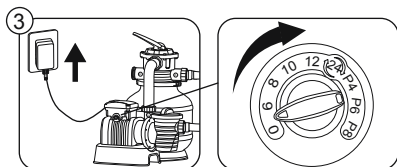
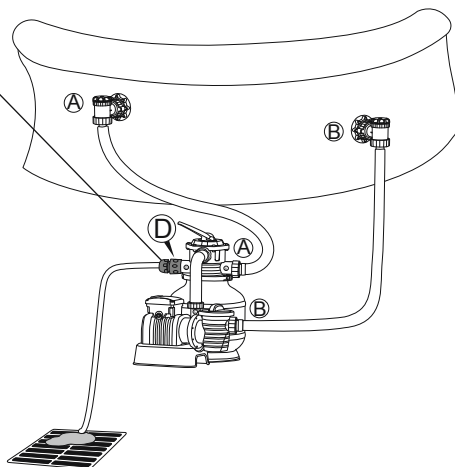
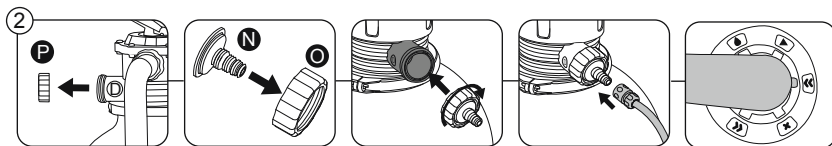
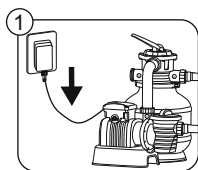



For support please visit us at:
bestwaycorp.com/support

©2024 Bestway Inflatables & Material Corp.

All rights reserved / Tous droits réservés / Todos los derechos reservados / Alle Rechte vorbehalten / Tutti i diritti riservati
Trademarks used in some countries under license from / Marques déposées utilisées dans certains pays sous licence de / Marcas comerciales utilizadas en algunos países bajo licencia de / Marken, abweichend in bestimmten Ländern unter Lizenz von / I marchi commerciali sono utilizzati in alcuni paesi su licenza **Bestway Inflatables & Material Corp.**

Manufactured by / Fabriqué par / Fabricado por / Produziert von / Prodotto da **Bestway Inflatables & Material Corp., No. 208 Jin Yuan Wu Road, Shanghai, 201812, China.**

Exported by / Exporté par / Exportado por / Exportiert von / Esportato da **Bestway (Hong Kong) International Ltd./Bestway Enterprise Company Limited, Suite 713, 7/Floor, East Wing, Tsim Sha Tsui Centre, 66 Mody Road, Kowloon, Hong Kong.**

Manufactured for, distributed and represented in the European Union by / Fabriqué pour, distribué et représenté dans l'Union européenne par / Fabricado, distribuido y representado en la Unión Europea por / Hergestellt für Vertrieb sowie Vertretung innerhalb der Europäischen Union durch / Fabricato per conto di, distribuito e rappresentato nell'Unione Europea da **Bestway Europe S.p.a., Via Resistenza, 5, 20098 San Giuliano Milanese (Milano), Italy.**

Represented in United Kingdom by **Bestway Corp UK Ltd, 8 Wentworth Road, Heathfield Industrial Estate, Newton Abbot, Devon, TQ12 6TL.**

Represented in Latin America by / Représenté en Amérique latine par / Representado en Latinoamérica por / Representado na América Latina por **Bestway Central & South America Ltda, Salar Ascotan 1282, Parque Enea, Pudahuel, Santiago, Chile.**

Represented in Australia & New Zealand by **Bestway Australia Pty Ltd, Unit 2/98-104 Carnarvon St Silverwater, NSW 2128, Australia.**

(Tel: Australia: (+61) 2 9037 1388; New Zealand: 0800 142 101).

Represented in North America by / Représenté en Amérique du Nord par / Representado en Norteamérica por **Bestway (USA) Inc., 3435 S.**

McQueen Road, Chandler, AZ 85286, United States of America.

www.bestwaycorp.com