

WARNING: Be sure not to exceed the max pressure of 15 PSI (1bar). In the case of over-inflation, the inflatable chamber and the air valve of the SUP could explode and cause injury to the users.

ATTENTION : veuillez à ne pas dépasser la pression maxi de 15 PSI (1 bar). En cas de gonflage excessif, la chambre gonflable et la valve du SUP pourraient exploser et blesser les utilisateurs.

ACHTUNG: Stellen Sie sicher, dass der maximal zulässige Druck von 1 Bar (15 PSI) nicht überschritten wird. Wird das SUP übermäßig aufgepumpt, können Luftkammer sowie Ventil durch den übermäßigen Druck platzen. Die kann zu ernsthaften Verletzungen führen.

AVVERTENZA: assicurarsi di non superare mai la pressione massima di 15 PSI (1 bar). In caso di gonfiaggio eccessivo, la camera gonfiabile e la valvola d'aria della tavola da SUP potrebbero esplodere, causando lesioni agli utenti.

WAARSCHUWING: Overschrijdt de max. druk van 15 PSI (1 bar) niet. Als de SUP te hard wordt opgepompt, kunnen de luchtkamer en het luchtventiel van de SUP exploderen en de gebruikers verwonden.

ADVERTENCIA: asegúrese de no exceder la presión máxima de 15 PSI (1 bar). En caso de sobreinflado, la cámara inflable y la válvula de aire del SUP podrían explotar y causar lesiones a los usuarios.

ADVASEL: Pas på ikke at overskride det maksimale tryk på 1 bar (15 PSI). Hvis det pumpes for hårdt op, kan SUP'ens oppustelige kamme og luftventilen eksplodere og volde skade på andre.

ATENÇÃO: Certifique-se de não exceder a pressão máxima de 15 PSI (1 bar). Em caso de inflação excessiva, a câmara inflável e a válvula de ar do SUP podem explodir e causar ferimentos aos usuários.

ΠΡΟΕΙΔΟΠΟΙΗΣΗ: ΦΡΟΝΤΙΣΤΕ ΝΑ ΜΗΝ ΥΠΕΡΒΕΙΤΕ ΤΗ ΜΕΓΙΣΤΗ ΠΙΕΣΗ ΤΩΝ 15 PSI (1 bar). ΣΕ ΠΕΡΙΠΤΩΣΗ ΥΠΕΡΒΟΛΙΚΟΥ ΦΟΥΣΚΩΜΑΤΟΣ, Ο ΦΟΥΣΚΩΤΟΣ ΘΑΛΑΜΟΣ ΚΑΙ Η ΒΑΛΒΙΔΑ ΑΕΡΑ ΤΟΥ SUP ΕΝΔΕΧΟΜΕΝΩΣ ΝΑ ΕΚΡΑΓΟΥΝ ΚΑΙ ΝΑ ΠΡΟΚΑΛΕΣΟΥΝ ΤΡΑΥΜΑΤΙΣΜΟ ΣΤΟΥΣ ΧΡΗΣΤΕΣ.

ВНИМАНИЕ! Не превышайте максимально допустимое давление в 15 psi (1 бар). В случае перекачивания надувная камера и воздушный клапан SUP-доски могут взорваться и причинить травмы пользователям.

UPOZORNĚNÍ: Nepřekračujte maximální tlak 15 PSI (1 bar). V případě přefouknutí může dojít k explozi nafukovací komory a vzduchového ventilu paddleboardu, což by mohlo mít za následek zranění uživatele.

ADVASEL: Pass på at du ikke overskrider det maksimale trykket på 15 PSI (1 bar). I tilfelle overoppblåsing kan det oppblåsbare kammeret og luftventilen til SUP eksplodere og forårsake skader på brukerne.

WARNING! Var noga med att inte överskrida maxtrycket på 15 PSI (1bar). Om produkten blåses upp med för mycket luft kan den uppblåsbara kammaren och luftventilen på SUP:en explodera och användaren kan skada sig.

VAROITUS: Älä ylittää enimmäispainetta 15 PSI (1 bar). Yliäyttö saattaa aiheuttaa SUPin ilmalla täytettävän kammion ja ilmaventtiilin räjähdyksen ja käyttäjien loukkaantumisen.

UPOZORNENIE: Uistite sa, že nepresiahnete maximálny tlak 15 PSI (1 bar). V prípade nadmerného nafúknutia môže nafukovacia komora a vzduchový ventil SUP explodovať a používateľom spôsobiť zranenie.

OSTRZEŻENIE: Pamiętaj, aby nie przekroczyć maksymalnego ciśnienia 15 PSI (1 bar). W przypadku nadmiernego napompowania komora nadmuchiwana i zawór powietrza SUP mogą eksplodować i spowodować obrażenia użytkowników.

FIGYELMEZTETÉS: Figyeljen, hogy a 15 PSI (1 bar) maximális nyomást semmiképpen se haladja meg. Túlfújás esetén az állóvezős deszka felfújható kamrája és légszelepe felrobbanhat, ami a felhasználók sérülését eredményezheti.

BRĪDINĀJUMS. Nekādā gadījumā nepārsniedziet maksimālo spiedienu 15 PSI (1 bārs). Pārmērīgas piepumpēšanas gadījumā piepūšamā kamera un SUP gaisa vārsts var pārsprāgt un radīt traumas lietotājiem.

İSPĒJIMAS : Neviršykite maksimalaus 15 PSI (1 bar) slėgio. Jei per daug pripūsite, pripūčiama kamera ir SUP oro vožtuvas gali sprogti ir sužaloti naudotojus.

OPOZORILO: Pazite, da ne presežete maksimalnega tlaka 1 bar (15 psi). V primeru prenapuhvanosti lahko napihljiva komora in zračni ventil SUP-a eksplodirata in poškodujeta uporabnika.

UYARI: Maksimum basınç olan 15 PSI (1 bar) değerini aşmadığınızdan emin olun. Aşırı şişirme durumunda, SUP'un şişirilebilir haznesi ve hava valfi patlayabilir ve kullanıcıların yaralanmasına neden olabilir.

AVERTISMENT: Asigurați-vă că nu depășiți presiunea maximă de 15 PSI (1 bar). În caz de umflare în exces, camera de umflare și supapa de aer a SUP pot exploda și pot vătăma utilizatorii.

ВНИМАНИЕ: Уверете се, че не надвишавате максималното налягане от 15 PSI (1bar). В случай на прекалено напompване, надуваемата камера и въздушният клапан на SUP могат да експлодират и да причинят нараняване на потребителите.

UPOZORENJE: Pazite da ne prijeđete maksimalni tlak od 1 bar (15 psi). U slućaju prenapuhavanja, komora na napuhavanje i zračni ventil SUP-a mogu eksplodirati i nanijeti ozljede korisnicima.

HOIATUS: Ärge mingil juhul ületage max rõhku 15 PSI (1 bar). Liiga täis pumpamise korral võivad täispuhutav kamber ja SUP-i õhuklapp lõhkeda ja kasutajaid vigastada.

UPOZORENJE: Pazite da ne premašite maksimalni pritisak od 1 bar (15 psi). U slućaju prenaduvavanja komora na naduvavanje i vazdušni ventil SUP-a mogu eksplodirati i naneti povrede korisnicima.

تحذير: تأكد من عدم تجاوز الحد الأقصى للضغط البالغ 15 رطل لكل بوصة مربعة (1 بار). في حالة النفخ الزائد، يمكن أن تنفجر الغرفة القابلة للنفخ وصمام الهواء الخاص بـ SUP وأن يتسبب ذلك في إصابة المستخدمين.

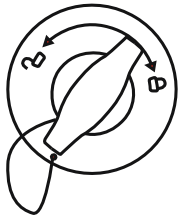

①

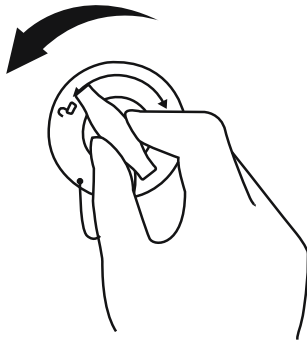

②

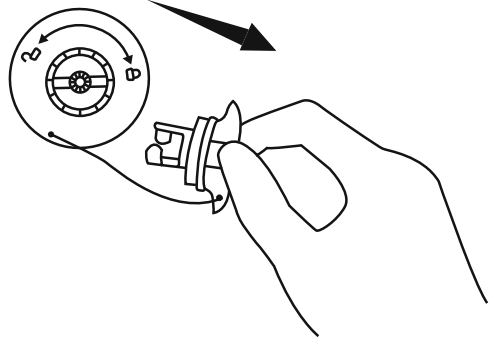

③

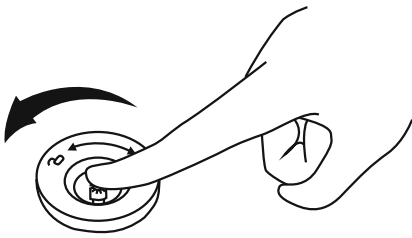

④

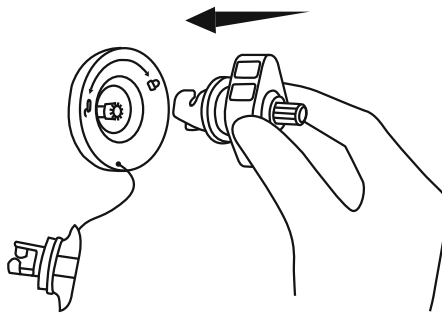

⑤

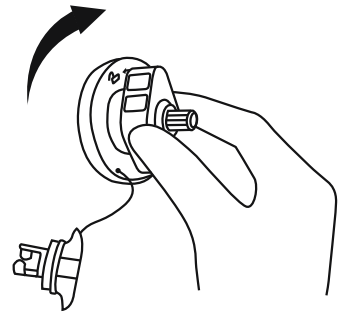

⑥

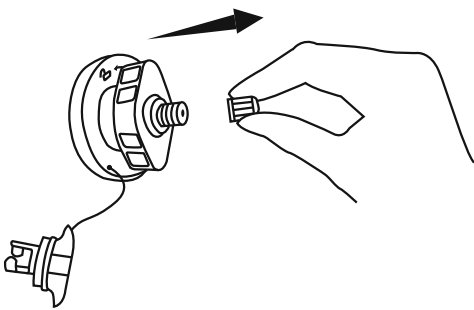

⑦

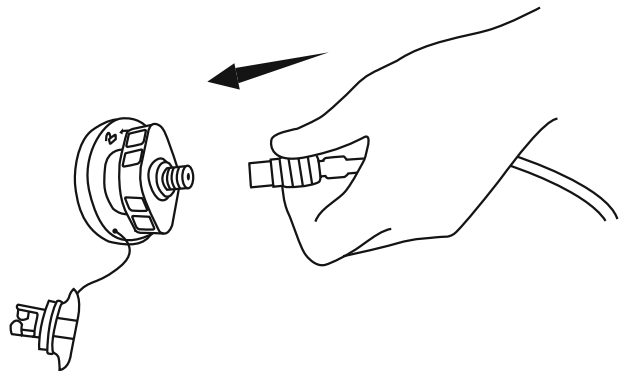

⑧



- EN
- FR
- DE
- IT
- NL
- ES
- DA
- PT
- EL
- RU
- CS
- NO
- SV
- FI
- SK
- PL
- HU
- LV
- LT
- SL
- TR
- RO
- BG
- HR
- ET
- SR
- AR

Warning

IMPORTANT SAFETY INSTRUCTIONS

Read the manual and follow the instructions relating to safety tips, correct and complete product assembly, setting into service, use and maintenance. For your own safety, always heed the advice and warnings in these instructions. Non-compliance with these operating instructions may expose you to serious danger or death. Only use the product in the places and conditions for which it is intended.

Stand-up Paddling is a dangerous sport. Use of this product exposes the user to unexpected risks, dangers and hazards.

User should realize and understand these risks. The use of this product implies the respect of the safety instructions described in the manual.

Regardless of the number of persons on board, the total weight of persons and equipment must never exceed the maximum recommended load.

Do not use this product if you are under the influence of alcohol, drugs or medications.

Life saving devices such as life jackets and buoys should be pre-inspected and used at all times. Always paddle with an experienced partner when using this product.

Tell your sail routes and time schedule to your partner.

Check the weather forecast first to know the marine environment and weather conditions before starting. Bad weather and marine environment is very dangerous. Never use this product in conditions that are beyond your ability (such as, but not limited to, high surf, riptides, currents or river rapids).

Use the product near the shore and beware of natural factors such as wind, tidewaters and tidal waves. **BE AWARE OF OFFSHORE WINDS AND CURRENTS.**

Before every use, carefully inspect the product for signs of wear or leakage to ensure everything is in good condition. Please do not use the SUP if you find any damage. Do not surf in unfamiliar water areas.

Beware of potential harmful effects of liquids such as battery acid, oil and petrol. These liquids may damage the product. Inflate according to the rated pressure on the product or it will cause over inflation and/or an explosion.

Stay balanced. Uneven distribution of loads on the board may cause the board to overturn which could lead to drowning.

Know how to operate this product. Check your local area for information and/or training as needed.

Inform yourself about local regulations and dangers related to surfing, boating and/or other water activities.

SAVE THESE INSTRUCTIONS



(A) WARNING

(B) PROHIBITION

(C) MANDATORY

1 NO PROTECTION AGAINST DROWNING

2 NOT FOR CHILDREN 14 YEARS OF AGE AND BELOW; APPLY ONLY TO CHILDREN ABOVE 14 YEARS OF AGE

3 DO NOT USE IN WHITE WATER

4 DO NOT USE IN BRAKING WAVES

5 DO NOT USE IN OFFSHORE WIND

6 DO NOT USE IN OFFSHORE CURRENT

7 READ INSTRUCTIONS FIRST

8 SWIMMERS ONLY





9 MAXIMUM LOAD CAPACITY 65343: 120KG; 65310: 160KG

10 SAFE DISTANCE TO SHORE 150 M

11 ALWAYS SUPERVISE CHILDREN IN WATER

12 FULLY INFLATE ALL AIR CHAMBERS

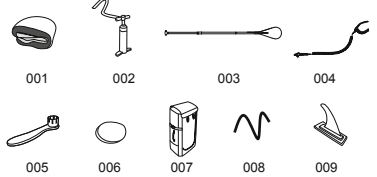
Technical Specifications

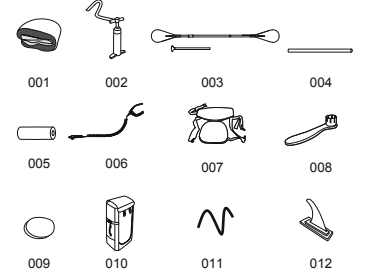
Item	Inflated Size	Recommended Working pressure	Maximum Load Capacity	SPARE PART
65343	3.81m x 76cm x 15cm (12'6" x 30" x 6")	1.03bar (15psi) 	120kg (265lbs) 	
65310	3.40m x 89cm x 15cm (11'2" x 35" x 6")	1.03bar (15psi) 	160kg (353lbs) 	

Part No.	Description	QTY 65343
001	Paddle Board	1
002	Hand Pump	1
003	Paddle	1
004	Leash	1
005	Wrench	1
006	Polyester 3-ply patch	1
007	Backpack	1
008	Elastic Cord	1
009	Fin	1

Part No.	Description	QTY 65310
001	Paddle Board	1
002	Hand Pump	1
003	Paddle	1
004	Footrest Tube	1
005	Footrest Foam	1
006	Leash	1
007	Seat	1
008	Wrench	1
009	Polyester 3-ply patch	1
010	Backpack	1
011	Elastic Cord	1
012	Fin	2

Installation of the SUP

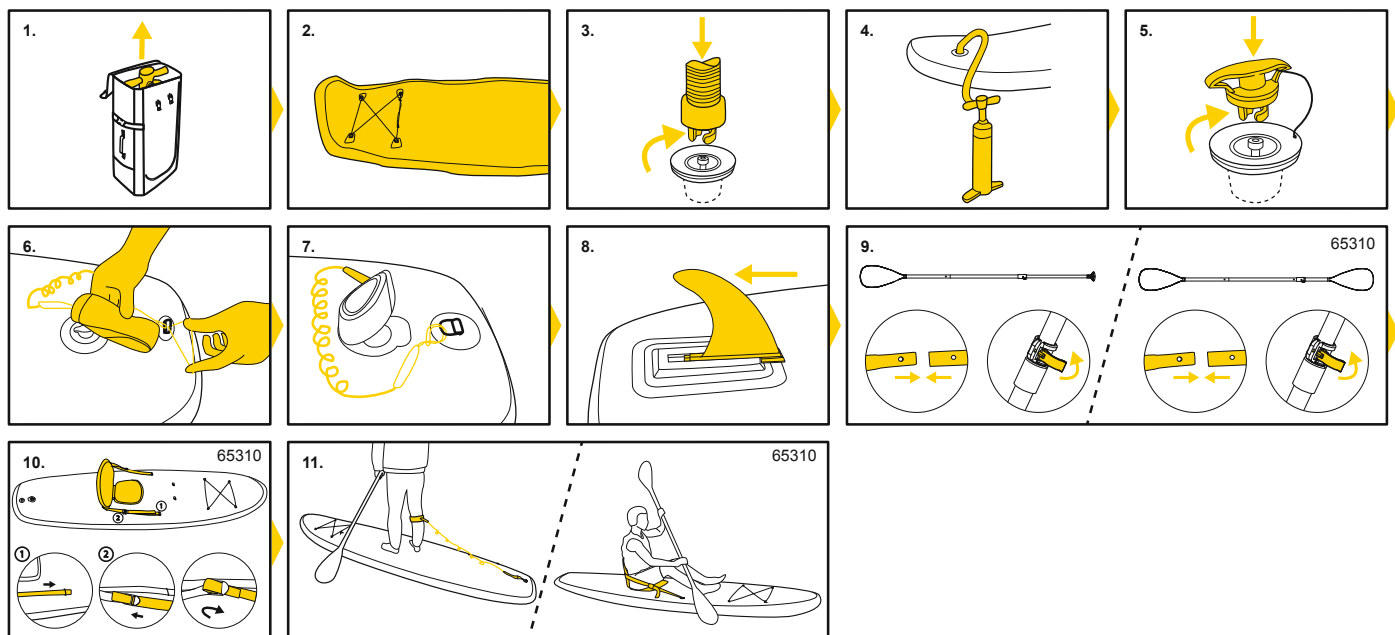

NOTE: The air pressure gauge of the hand pump only shows the air pressure higher than 5 psi, which is normal. When the air pressure in the product is lower than 5 psi, the air pressure gauge will not show a value.

Usage of the SUP

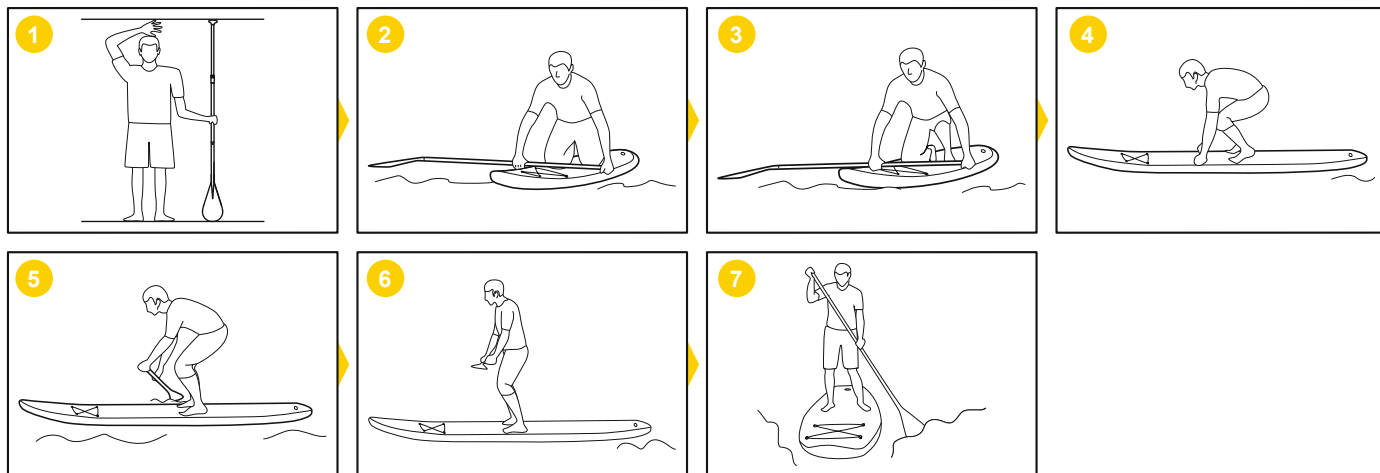

 Extended exposure to sun can shorten the lifespan of your SUP. We suggest not leaving SUPs in direct sunlight for more than 1 hour after use.

Maintenance and storage of the SUP

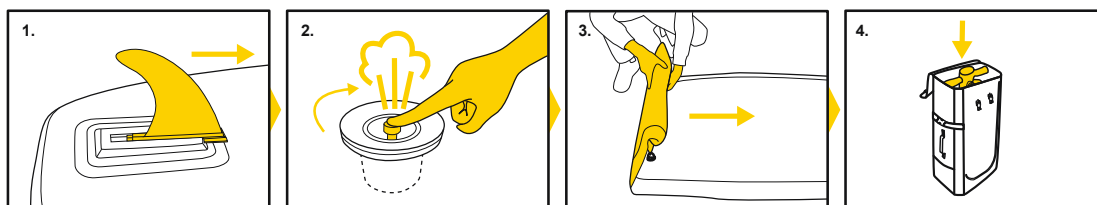

 Store in a cool, dry place and out of children's reach. Do not unfold this product when the temperature is low. The product should be room temperature (over 20°C) for 24 hours before inflation.

Repair

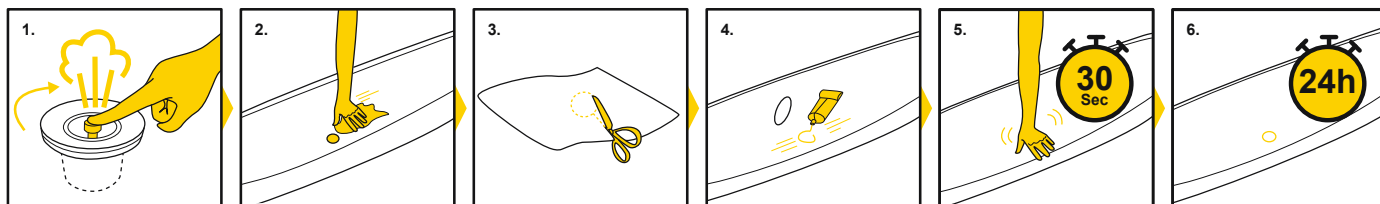

Attention

CONSIGNES DE SÉCURITÉ IMPORTANTES

Lisez la notice et respectez les instructions relatives aux conseils de sécurité, au montage correct et complet du produit, à la mise en service, à l'utilisation et à l'entretien.

Pour votre sécurité, lisez toujours les conseils et mises en garde contenus dans ces instructions. Le non-respect de ces instructions de fonctionnement peut vous exposer à des dangers graves voire mortels. N'utilisez le produit qu'aux endroits et dans les conditions pour lesquels il est prévu.

Le pagayage debout est un sport dangereux. L'utilisation de ce produit expose l'utilisateur à des risques et des dangers inattendus.

L'utilisateur doit avoir conscience de ces risques et les comprendre. L'utilisation de ce produit implique le respect des consignes de sécurité décrites dans la notice.

Quel que soit le nombre de personnes à bord, le poids total des personnes et de l'équipement ne doit jamais dépasser la charge maximale recommandée.

N'utilisez pas ce produit lorsque vous êtes sous l'influence d'alcool, de drogues ou de médicaments.

Les dispositifs de secours comme les gilets et les bouées de sauvetage doivent être préalablement vérifiés et utilisés à chaque fois. Portez toujours un casque quand vous utilisez ce produit.

Pagayez toujours avec un partenaire expérimenté quand vous utilisez ce produit.

Communiquez à votre partenaire votre parcours de navigation et votre planning.

Vérifiez préalablement les prévisions météo afin de connaître l'environnement marin et les conditions météo avant de partir. Une météo et un environnement marin mauvais sont extrêmement dangereux.

N'utilisez jamais ce produit dans des conditions allant au-delà de vos capacités (comme par exemple, et sans que cette liste soit exhaustive, grosses vagues, contre-courants, courants et rapides).

Utilisez le produit près de la rive et faites attention aux facteurs naturels comme le vent, les marées et les lames de fond. **FAITES ATTENTION AUX**

VENTS DE TERRE ET AUX COURANTS.

Avant toute utilisation, examinez soigneusement le produit pour vérifier s'il présente des signes d'usure ou de fuite afin d'être certain qu'il soit en bon état.

N'utilisez pas le SUP si vous vous apercevez qu'il est endommagé.

Ne surfez pas sur des plans d'eau que vous ne connaissez pas bien.

Faites attention aux effets potentiellement nocifs des liquides comme l'acide de batterie, l'huile et le pétrole. Ces liquides peuvent endommager le produit. Gonflez à la pression nominale indiquée sur le produit sous peine de surgonflage et/ou d'explosion.

Maintenez l'équilibre. Une distribution irrégulière des charges sur la planche peut provoquer un renversement qui pourrait entraîner la noyade.

Apprenez à faire fonctionner ce produit. Adressez-vous à votre secteur local pour obtenir des informations et/ou une formation en cas de besoin.

Informez-vous sur les réglementations locales et les dangers liés au surf, à la navigation et/ou à d'autres activités aquatiques.

CONSERVEZ CES INSTRUCTIONS

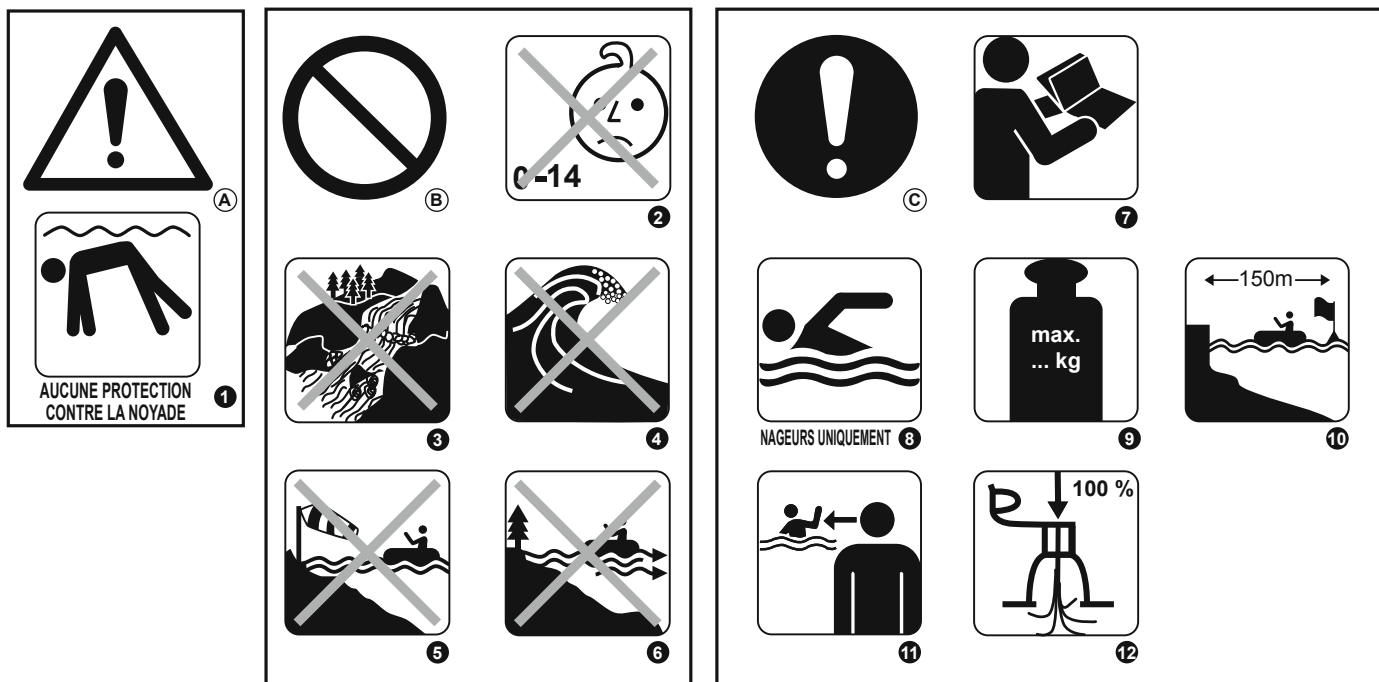

(A) ATTENTION

(B) INTERDICTION

(C) OBLIGATOIRE

① AUCUNE PROTECTION CONTRE LA NOYADE

② PAS POUR LES ENFANTS DE 14 ANS ET MOINS ; NE S'APPLIQUENT QU'AUX ENFANTS DE PLUS DE 14 ANS

③ NE L'UTILISEZ PAS DANS L'EAU VIVE

④ NE L'UTILISEZ PAS DANS LES VAGUES DÉFERLANTES

⑤ NE L'UTILISEZ PAS PAR VENT DE TERRE

⑥ NE L'UTILISEZ PAS DANS LE COURANT DE JUSANT

⑦ LISEZ D'ABORD LES INSTRUCTIONS

⑧ NAGEURS UNIQUEMENT

⑨ CAPACITÉ DE CHARGE MAXIMALE 65343: 120KG; 65310: 160KG

⑩ DISTANCE DE SÉCURITÉ JUSQU'AU RIVAGE 150 M

⑪ SURVEILLEZ TOUJOURS LES ENFANTS DANS L'EAU

⑫ GONFLEZ ENTIÈREMENT TOUTES LES CHAMBRES À AIR

Caractéristiques techniques

Article	Taille gonflé	Pression de service recommandée	Capacité de charge maximale	PIÈCE DÉTACHÉE
65343	3.81m x 76cm x 15cm (12'6" x 30" x 6")	1.03bar (15psi) 	120kg (265lbs) 	
65310	3.40m x 89cm x 15cm (11'2" x 35" x 6")	1.03bar (15psi) 	160kg (353lbs) 	

Pièce N°	Description	Q.TÉ 65343
001	Planche de paddle	1
002	Pompe à main	1
003	Pagaie	1
004	Leash	1
005	Clé anglaise	1
006	Rustine à 3 épaisseurs en polyester	1
007	Sac à dos	1
008	Cordon élastique	1
009	Aileron	1

Pièce N°	Description	Q.TÉ 65310
001	Planche de paddle	1
002	Pompe à main	1
003	Pagaie	1
004	Tube du repose-pieds	1
005	Mousse du repose-pieds	1
006	Leash	1
007	Siège	1
008	Clé anglaise	1
009	Rustine à 3 épaisseurs en polyester	1
010	Sac à dos	1
011	Cordon élastique	1
012	Aileron	2

Installation du SUP

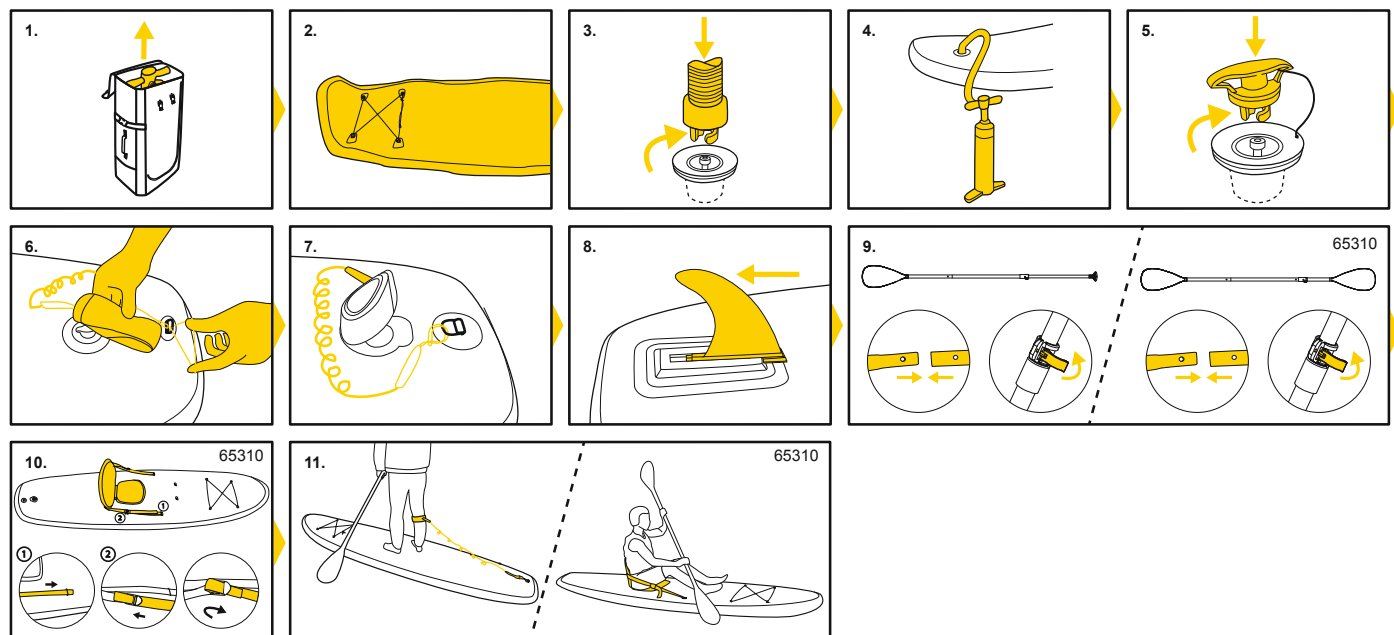

REMARQUE: le manomètre de la pompe à main ne montre que la pression de l'air supérieure à 5 psi, ce qui est normal. Lorsque la pression de l'air dans le produit est inférieure à 5 psi, le manomètre n'indique aucune valeur.

Utilisation du SUP

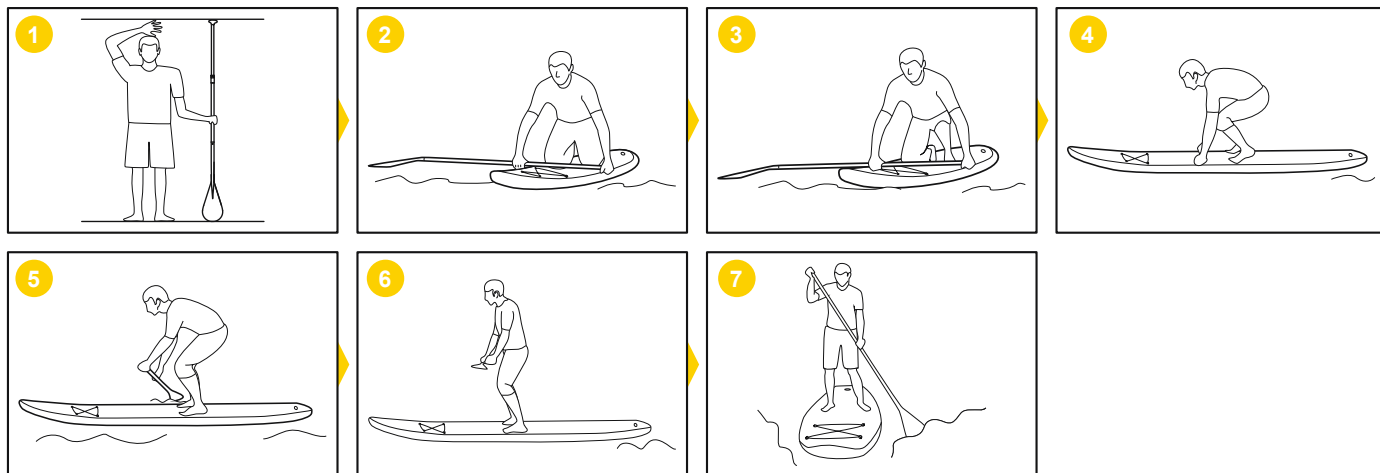

Une exposition prolongée au soleil peut réduire la durée de vie de votre SUP.
Nous vous conseillons de ne pas laisser les SUP en plein soleil pendant plus d'1 heure après utilisation.

Entretien et rangement du SUP

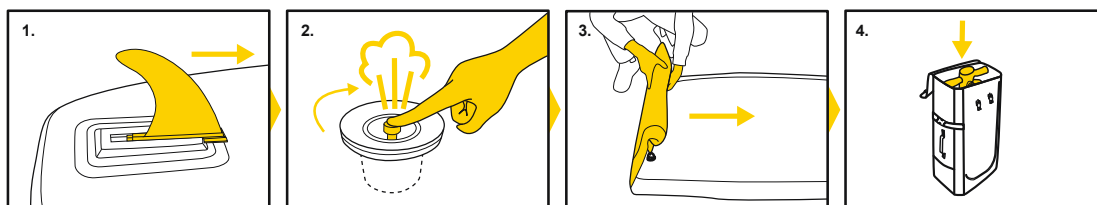

Rangez le produit au sec et au frais, hors de portée des enfants. Ne dépliez pas ce produit lorsque la température est basse.
Le produit doit être à température ambiante (plus de 20 °C) pendant 24 heures avant d'être gonflé.

Réparation

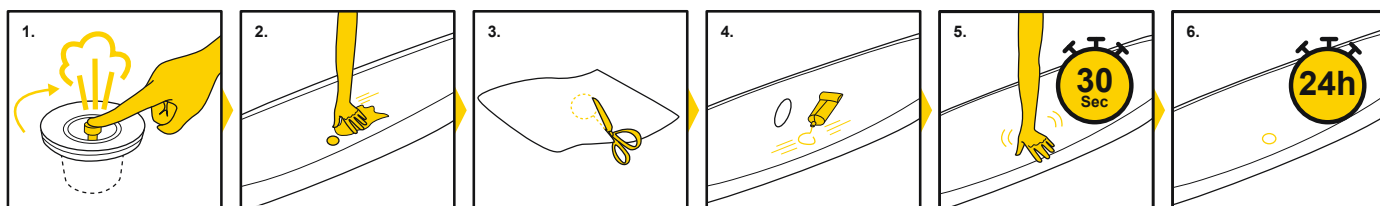

Achtung

WICHTIGE SICHERHEITSANWEISUNGEN

Lesen Sie das Handbuch und befolgen Sie die Anweisungen zur Sicherheit, korrekten und vollständigen Montage des Produkts, Inbetriebnahme, Benutzung und Instandhaltung.

Beachten Sie zu Ihrer eigenen Sicherheit immer die Ratschläge und Warnungen in diesen Anweisungen. Eine Nichtbeachtung dieser Betriebsanweisungen kann zu ernsthaften Gefährdungen bis hin zum Tod führen. Benutzen Sie das Produkt nur an hierfür vorgesehenen Orten und unter den zulässigen Bedingungen. Stand Up Paddling ist eine gefährliche Sportart. Die Verwendung dieses Produkts setzt den Benutzer unerwarteten Risiken, Gefahren und Gefährdungen aus. Der Benutzer muss sich dieser Risiken bewusst sein und sie verstehen. Die Verwendung dieses Produkts darf nur unter Beachtung der im Handbuch beschriebenen Sicherheitsanweisungen erfolgen.

Ungeachtet der Personenzahl darf das Gesamtgewicht von Personen und Ausrüstung niemals die empfohlene Maximalbelastung überschreiten.

Verwenden Sie dieses Produkt nicht, wenn Sie unter dem Einfluss von Alkohol, Drogen oder Medikamenten stehen.

Lebensrettungsvorrichtungen wie Rettungswesten und Bojen müssen bei jeder Benutzung verwendet und zuvor geprüft werden. Tragen Sie immer einen Helm, wenn Sie dieses Produkt benutzen.

Paddeln Sie stets gemeinsam mit einem erfahrenen Partner, wenn Sie dieses Produkt verwenden.

Teilen Sie Ihrem Partner Ihre geplanten Routen und Zeitpläne mit.

Prüfen Sie zunächst die Wettervorhersage, um sich vor dem Start über die See- und Wetterbedingungen zu informieren. Schlechte Wetter- und Seebedingungen sind sehr gefährlich.

Verwenden Sie dieses Produkt niemals unter Bedingungen außerhalb Ihrer Fähigkeiten (beispielsweise, jedoch nicht beschränkt auf: starke Brandung, Flut, Strömung oder Stromschnellen).

Verwenden Sie das Produkt in Strandnähe und achten Sie auf Naturgewalten wie Wind, Gezeiten und Flutwellen. **BEACHTEN SIE MEERESWINDE UND STRÖMUNGEN.**

Überprüfen Sie das Produkt vor jeder Benutzung auf Anzeichen von Verschleiß oder Leckage und vergewissern Sie sich, dass alle Bestandteile in einem guten Zustand sind.

Bitte benutzen Sie das SUP-Board nicht, wenn Sie Beschädigungen gleich welcher Art feststellen.

Surfen Sie nicht in unbekanntem Wasserbereichen.

Seien Sie sich der potenziellen Schäden bewusst, die Flüssigkeiten wie Batteriesäure, Öl oder Benzin hervorrufen können. Diese Flüssigkeiten können das Produkt beschädigen.

Das Aufblasen muss mit dem auf dem Produkt angegebenen Druck erfolgen, da es ansonsten zu einem übermäßigen Aufblasen und/oder Platzen kommen kann.

Gleichmäßig belasten. Die ungleichmäßige Verteilung von Lasten auf dem Board kann ein Kentern auslösen, das zum Ertrinken führen könnte.

Machen Sie sich mit dem Betrieb des Produkts vertraut. Suchen Sie bei Bedarf nach Informationen und/oder Trainingsmöglichkeiten vor Ort. Informieren Sie sich über lokale gesetzliche Bestimmungen und Gefahren in Verbindung mit Surfen, Boot fahren und/oder Wasseraktivitäten.

BEWAHREN SIE DIESE ANWEISUNGEN AUF



(A) ACHTUNG

(B) VERBOTEN

(C) HINWEIS

1 SCHÜTZT NICHT VOR ERTRINKEN

2 NICHT FÜR KINDER UNTER 14 JAHREN GEEIGNET, NUR FÜR KINDER AB 14 JAHREN GEEIGNET.

3 NICHT IN WILDWASSER VERWENDEN.

4 NICHT IN BRECHENDEN WELLEN VERWENDEN.

5 NICHT BEI ABLANDIGEM WIND VERWENDEN.

6 NICHT BEI ABLANDIGER STRÖMUNG VERWENDEN.

7 LESEN SIE ZUERST DIE ANLEITUNGEN.

8 DARF NUR VON SCHWIMMERN BENUTZT WERDEN.

9 MAXIMALE TRAGFÄHIGKEIT: 65343: 120KG; 65310: 160KG

10 SICHERHEITSENTFERNUNG ZUM UFER: 150 M

11 IM WASSER MÜSSEN KINDER IMMER BEAUF SICHTIGT WERDEN

12 BLASEN SIE ALLE LUFTKAMMERN VOLLSTÄNDIG AUF.

Technische Daten

Artikel	Größe aufgeblasen	Empfohlener Betriebsdruck	Maximale Tragfähigkeit	Ersatzteil
65343	3.81m x 76cm x 15cm (12'6" x 30" x 6")	1.03bar (15psi) 	120kg (265lbs) 	
65310	3.40m x 89cm x 15cm (11'2" x 35" x 6")	1.03bar (15psi) 	160kg (353lbs) 	

Nummer	Beschreibung	Menge
		65343
001	Paddleboard	1
002	Handpumpe	1
003	Paddel	1
004	Leine	1
005	Schraubenschlüssel	1
006	Reparaturflicken	1
007	Rucksack	1
008	Elastisches Band	1
009	Finne	1

Nummer	Beschreibung	Menge
		65310
001	Paddleboard	1
002	Handpumpe	1
003	Paddel	1
004	Fußstütze (Stange)	1
005	Fußstütze (Schaumstoff)	1
006	Leine	1
007	Sitz	1
008	Schraubenschlüssel	1
009	Reparaturflicken	1
010	Rucksack	1
011	Elastisches Band	1
012	Finne	2

Aufbau des Paddleboards

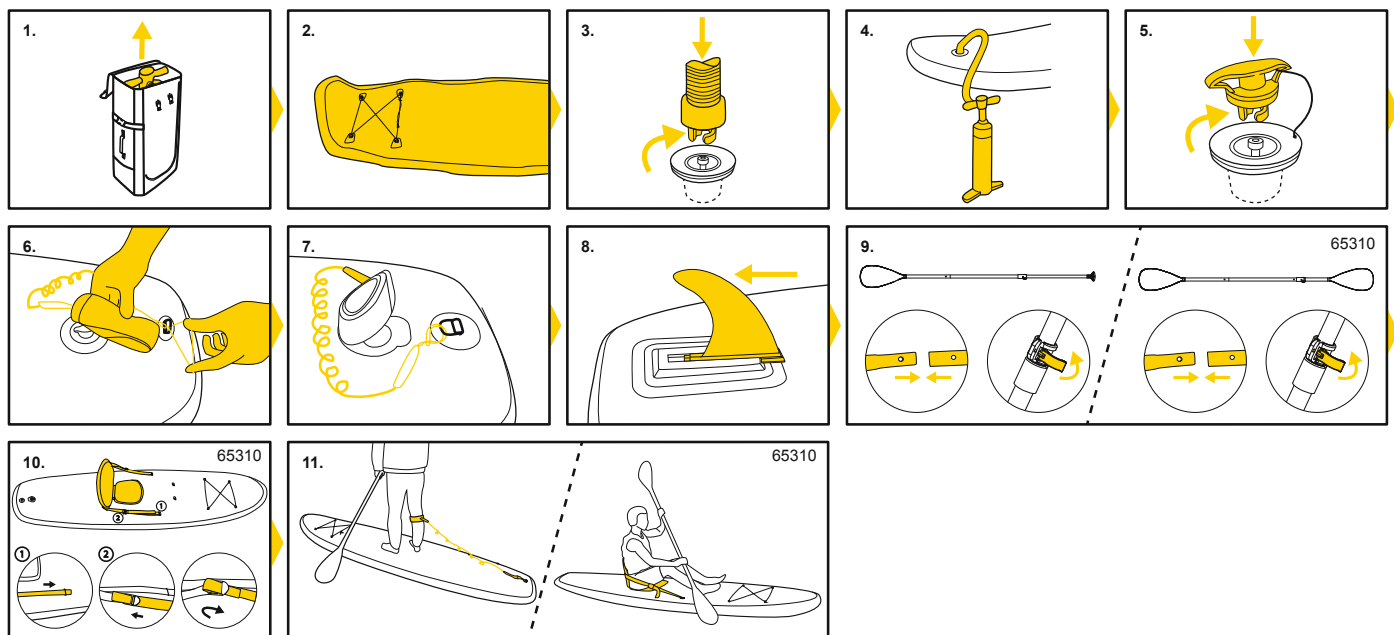

BITTE BEACHTEN: Das Manometer der Handpumpe zeigt gewöhnlich erst ab einem Wert über 5 PSI den im Produkt herrschen Luftdruck an. Wenn dieser unter 5 PSI liegt, wird kein Luftdruck angezeigt.

Gebrauch des Paddelboards

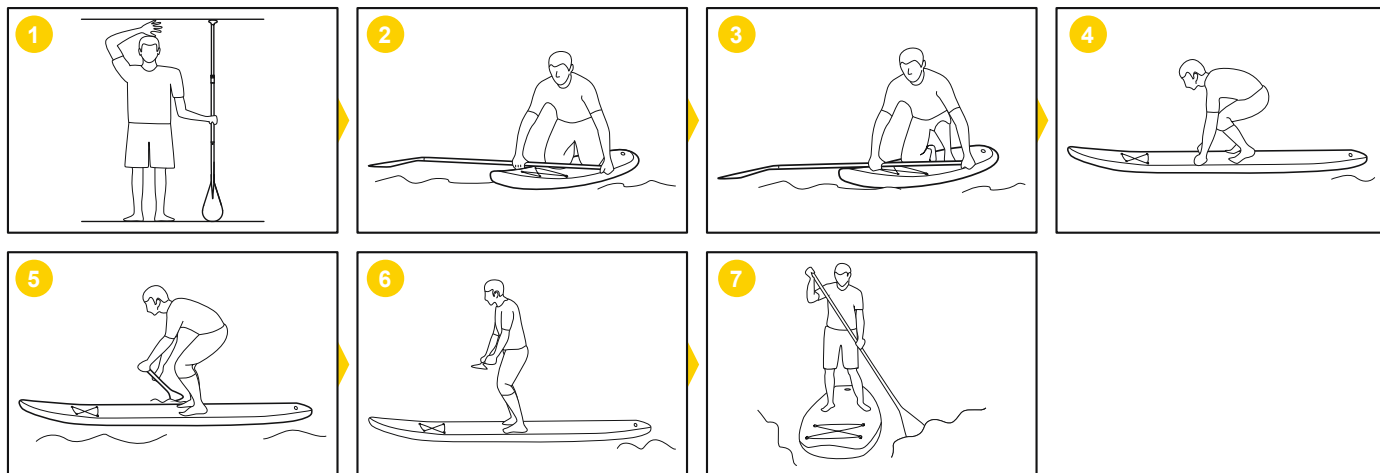

Längere Sonneneinstrahlung kann die Lebensdauer Ihres SUPs verkürzen. Wir empfehlen, das SUP nach dem Gebrauch nicht länger als 1 Stunde dem direkten Sonnenlicht auszusetzen.

Abbau und Lagerung des Paddelboards

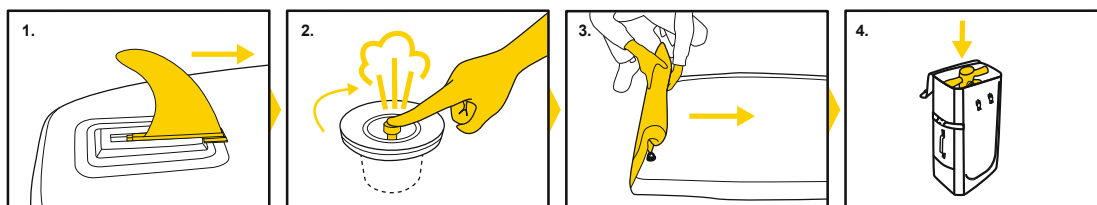

Lagern Sie das Board an einem kühlen, trockenen Ort und außerhalb der Reichweite von Kindern. Entfalten Sie es nicht, wenn die Temperatur zu niedrig ist. Das Produkt sollte 24 Stunden vor dem Gebrauch Raumtemperatur haben (über 20 °C).

Reparatur

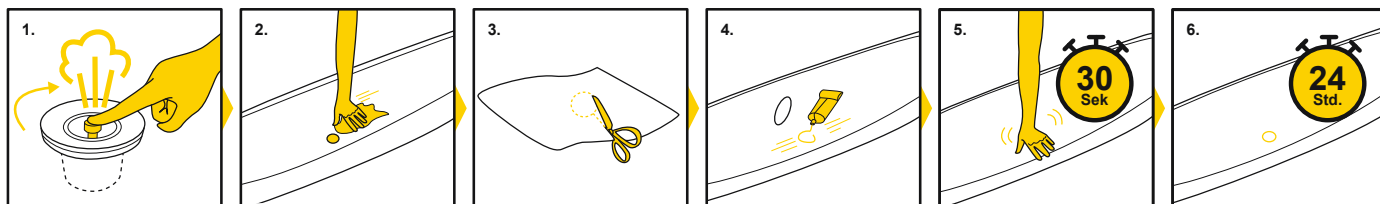

Avvertenza

ISTRUZIONI IMPORTANTI PER LA SICUREZZA

Leggere il manuale e attenersi alle istruzioni relative consigli per la sicurezza, all'assemblaggio corretto e completo del prodotto, alla messa in servizio, all'uso e alla manutenzione.

Per la sicurezza personale, seguire sempre i consigli e le avvertenze indicate nelle istruzioni. Se non si seguono le istruzioni sul funzionamento, si potrebbero subire lesioni gravi, anche letali. Adoperare il prodotto solo nei luoghi e nelle condizioni per cui è stato progettato.

Il surf con la pagaia è uno sport pericoloso. L'utilizzo di questo prodotto espone l'utente a rischi e pericoli imprevisti.

L'utente deve essere totalmente consapevole di tali rischi. L'uso del prodotto implica il rispetto delle istruzioni di sicurezza riportate nel manuale. A prescindere dal numero di persone a bordo, il peso totale delle persone e delle attrezzature non deve mai superare il carico massimo raccomandato.

Non adoperare questo prodotto sotto l'influsso di alcool, droghe o farmaci.

Ispezionare e adoperare sempre i dispositivi salvavita, ad esempio i giubbotti di salvataggio e le boe. Indossare sempre il casco quando si utilizza questo prodotto.

Quando si usa il prodotto, remare sempre con un compagno esperto.

Comunicare al compagno i percorsi e i tempi di navigazione.

Controllare le previsioni del tempo per conoscere le condizioni meteorologiche e marine prima di iniziare. Le cattive condizioni meteorologiche e marine sono molto pericolose.

Non usare il prodotto in situazioni che non si è in grado di gestire (ad esempio surf con onde alte, maree intense, correnti o rapide).

Utilizzare il prodotto vicino alla riva con particolare attenzione al vento, alle onde e alle maree. **ATTENZIONE AI VENTI E ALLE CORRENTI IN MARE APERTO.**

Prima di ogni utilizzo, ispezionare attentamente il prodotto per scoprire eventuali segni di usura e accertarsi che tutto sia in ordine e in buone condizioni. In caso di danni, non utilizzare il SUP.

Non praticare il surf in acque poco conosciute.

Attenzione ai potenziali effetti nocivi di liquidi come acido di batterie, olio e benzina. Questi liquidi possono danneggiare il prodotto.

Gonfiare il prodotto attenendosi alla pressione nominale per non gonfiarlo troppo e farlo esplodere.

Attenzione al bilanciamento: la distribuzione scorretta del carico può causare il rovesciamento e il rischio di annegamento.

Adoperare il prodotto con la massima consapevolezza dell'uso a cui è destinato. Procurarsi informazioni a livello locale e/o un addestramento adeguato. Informarsi sulle normative locali e sui pericoli del surf, della nautica e/o di altre attività acquatiche.

CONSERVARE QUESTE ISTRUZIONI

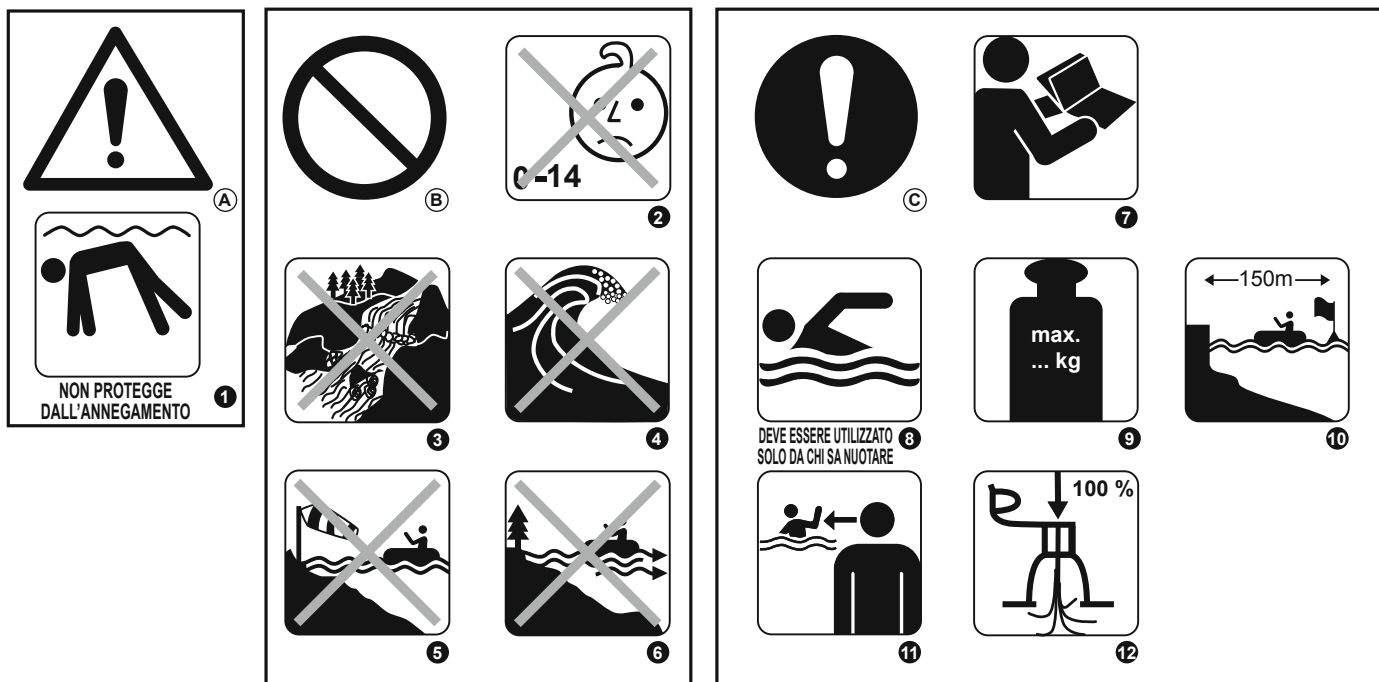

(A) AVVERTENZA

(B) DIVIETO

(C) OBBLIGATORIO

① NON PROTEGGE DALL'ANNEGAMENTO.

② NON ADATTO A BAMBINI DI ETÀ INFERIORE O UGUALE A 14 ANNI; ADATTO SOLO A BAMBINI MAGGIORI DI 14 ANNI

③ NON UTILIZZARE NELLE RAPIDE

④ NON UTILIZZARE SU ONDE FRAGENTI

⑤ NON UTILIZZARE IN CASO DI VENTI OFFSHORE

⑥ NON UTILIZZARE IN CASO DI CORRENTI OFFSHORE

⑦ LEGGERE PRIMA LE ISTRUZIONI

⑧ DEVE ESSERE UTILIZZATO SOLO DA CHI SA NUOTARE!

⑨ MASSIMA CAPACITÀ DI CARICO 65343: 120KG; 65310: 160KG

⑩ DISTANZA DI SICUREZZA DALLA COSTA 150 M

⑪ SORVEGLIARE SEMPRE I BAMBINI IN ACQUA

⑫ GONFIARE COMPLETAMENTE TUTTE LE CAMERE D'ARIA

Specifiche tecniche

Articolo	Dimensioni da gonfio	Pressione di esercizio raccomandata	Massima capacità di carico	PEZZO DI RICAMBIO
65343	3.81m x 76cm x 15cm (12'6" x 30" x 6")	1.03bar (15psi) 	120kg (265lbs) 	
65310	3.40m x 89cm x 15cm (11'2" x 35" x 6")	1.03bar (15psi) 	160kg (353lbs) 	

Pezzo No.	Descrizione	QTY 65343
001	Tavola Paddle	1
002	Pompa a mano	1
003	Paddle	1
004	Guinzaglio	1
005	Chiave inglese	1
006	Toppa in poliestere a 3 strati	1
007	Zaino	1
008	Cavo elastico	1
009	Pinna	1

Pezzo No.	Descrizione	QTY 65310
001	Tavola Paddle	1
002	Pompa a mano	1
003	Paddle	1
004	Tubo poggiapiedi	1
005	Schiuma poggiapiedi	1
006	Guinzaglio	1
007	Seduta	1
008	Chiave inglese	1
009	Toppa in poliestere a 3 strati	1
010	Zaino	1
011	Cavo elastico	1
012	Pinna	2

Installazione del SUP

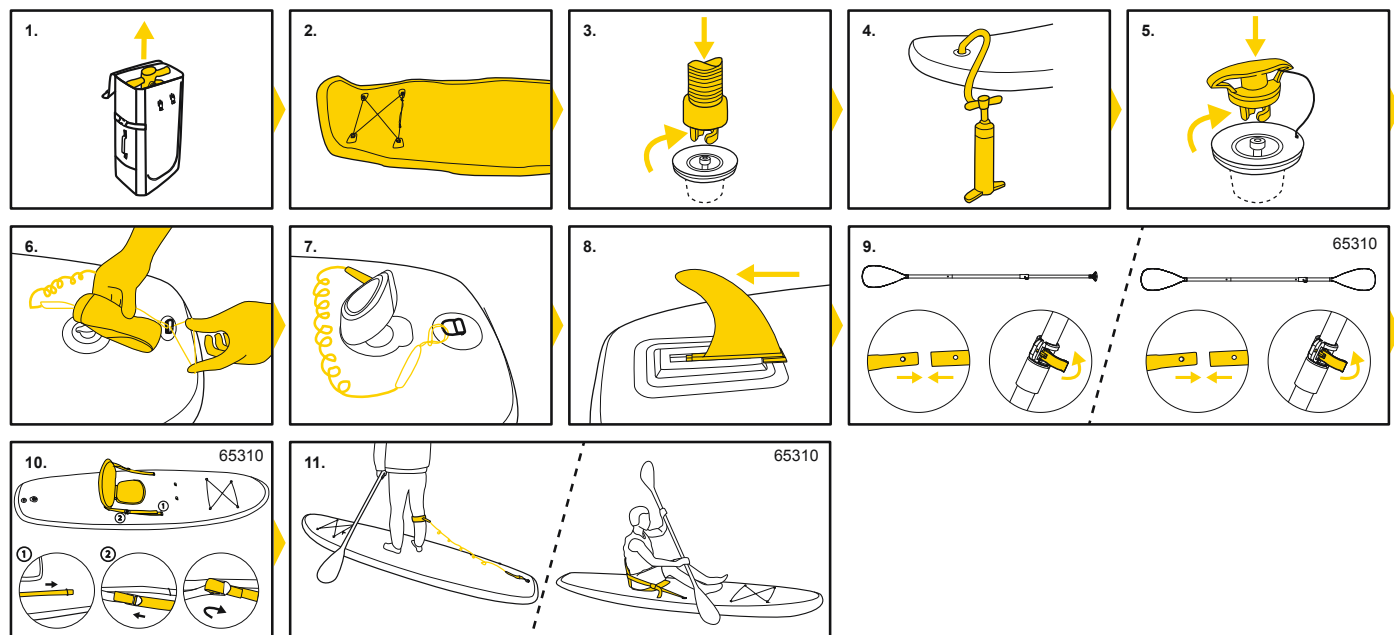

NOTA BENE: il manometro della pompa manuale indica la pressione dell'aria solo se il suo valore è superiore a 5 psi. Ciò è del tutto normale. Quando la pressione interna al prodotto è inferiore a 5 psi, il manometro non indicherà alcun valore.

Usage of the SUP

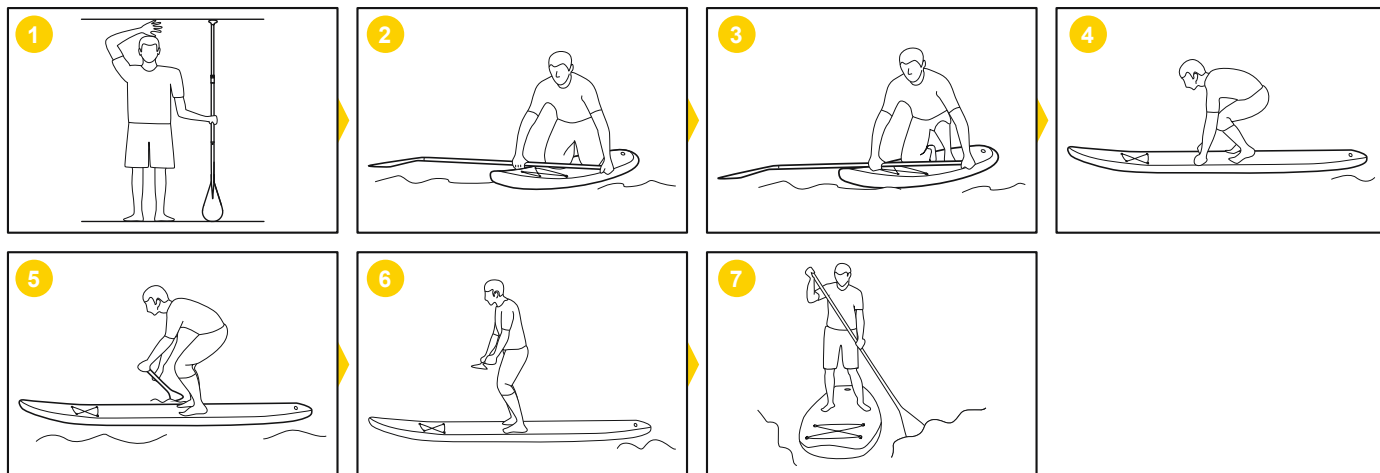

L'esposizione prolungata al sole può ridurre la durata del SUP. Sugeriamo di non lasciare i SUP alla luce diretta del sole per più di 1 ora dopo l'uso.

Manutenzione e conservazione del SUP

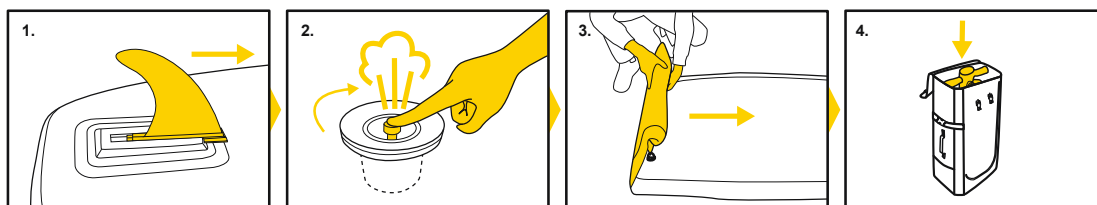

Conservare in luogo fresco e asciutto e fuori dalla portata dei bambini. Non aprire questo prodotto quando la temperatura è bassa. Il prodotto dovrebbe rimanere a una temperatura ambiente superiore ai 20°C per almeno 24 ore prima di essere gonfiato.

Riparazione

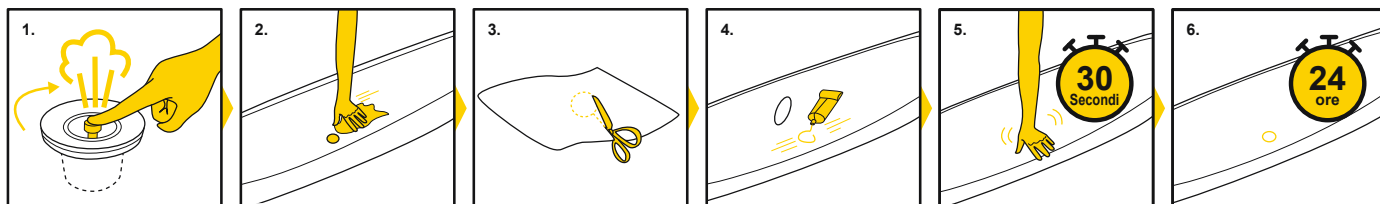

Waarschuwing

BELANGRIJKE VEILIGHEIDSVORSCHRIFTEN

Lees de handleiding en volg de instructies betreffende veiligheidstips, correcte en volledige productmontage, indienstneming, gebruik en onderhoud. Voor uw eigen veiligheid, volg altijd het advies en de waarschuwingen in deze instructies. Het niet naleven van deze bedieningsinstructies kan u blootstellen aan ernstig gevaar of kan de dood tot gevolg hebben. Gebruik dit product alleen op de plaatsen en onder de voorwaarden waarvoor het bedoeld is.

Staan peddelen is een gevaarlijke sport. Het gebruik van dit product stelt de gebruiker bloot aan onverwachte risico's, gevaren en gevaarlijke situaties. De gebruikers zouden deze gevaren moeten realiseren en begrijpen. Het gebruik van dit product impliceert het respecteren van de veiligheidsinstructies beschreven in deze handleiding.

Ongeacht het aantal personen op de plank, mag het totale gewicht van personen en apparatuur de maximum aanbevolen lading nooit overschrijden. Gebruik dit product niet als u onder invloed bent van alcohol, drugs of medicatie.

Levensreddende producten zoals reddingsvesten en boeien moeten te allen tijden vooraf geïnspecteerd en gebruikt worden. Draag altijd een helm wanneer u dit product gebruikt.

Peddel altijd met een ervaren partner wanneer u dit product gebruikt.

Meld uw zeilroutes en tijdschema's aan uw partner.

Controleer de weersvoorspelling eerst om de marine omgeving en weersomstandigheden te kennen voor u start. Slecht weer in een marine omgeving is zeer gevaarlijk.

Gebruik dit product nooit in omgevingen die uw mogelijkheden overschrijden (zoals maar niet beperkt tot hoge golven, krachtige vloed, stroming of stroomversnellingen).

Gebruik het product nabij de kust en pas op voor natuurlijke factoren zoals wind, vloedwater en vloedgolven. **BLIJF BEDACHT OP ZEEWAARTSE WINDEN EN STROMINGEN.**

Inspecteer voor elk gebruik het product op tekens van slijtage of lekken om ervoor te zorgen dat alles in een prima staat is. Gebruik de SUP (stand up paddle) niet als u schade detecteert.

Surf niet in onbekende watergebieden.

Wees bedacht op potentieel schadelijke effecten van vloeistoffen zoals accuzuur, olie en benzine. Deze producten kunnen het product beschadigen. Blaas op volgens de toegestane druk op het product of het kan resulteren in teveel spanning en/of een explosie.

Blijf in evenwicht. Een ongelijkmatige verdeling van de lading op de plank kan deze doen omslaan en kan leiden tot verdrinking.

Weet hoe dit product te gebruiken. Controleer uw lokale gebied voor informatie en/of opleiding indien nodig. Informeer uzelf over lokale regelgevingen en gebaren met betrekking tot surfen, varen en/of andere wateractiviteiten.

Bewaar deze instructies

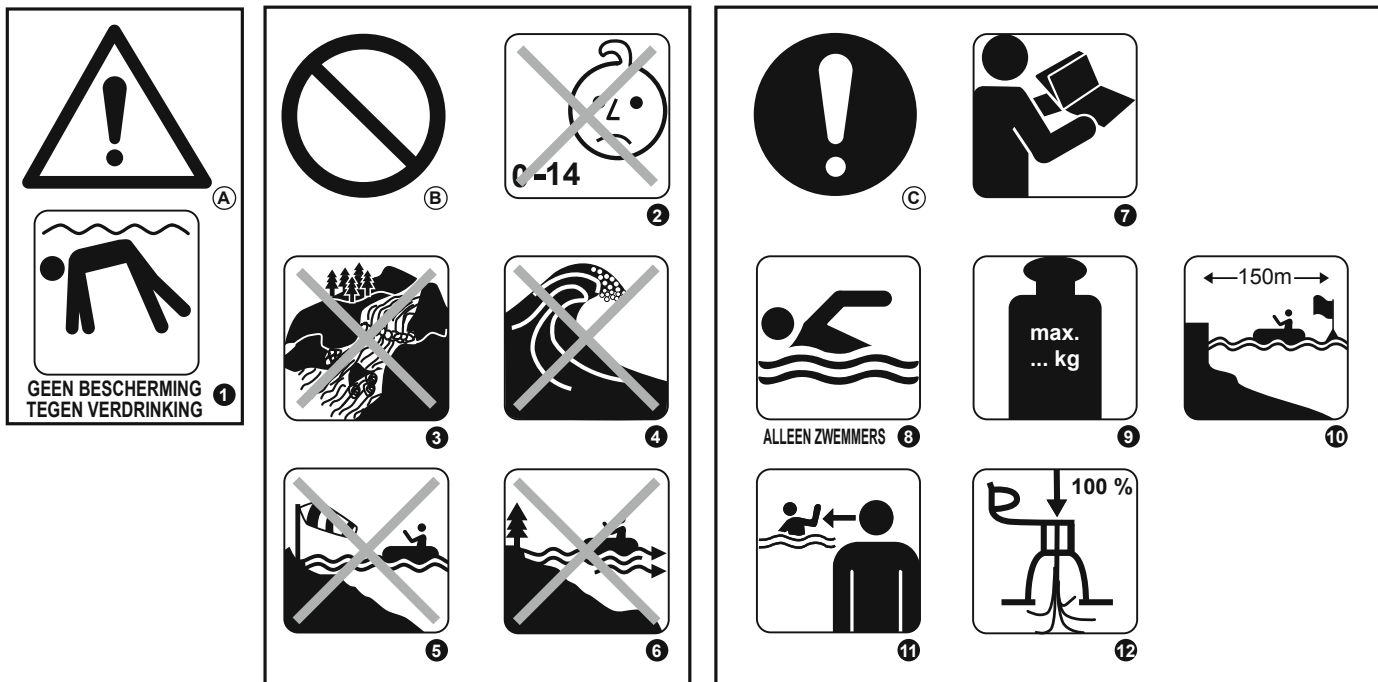

(A) WAARSCHUWING

(B) VERBOD

(C) VERPLICHT

- 1 GEEN BESCHERMING TEGEN VERDRINKING
- 2 NIET VOOR KINDEREN VAN 14 JAAR OF JONGER; ALLEEN GEBRUIKEN BIJ KINDEREN DIE OUDER ZIJN DAN 14 JAAR
- 3 NIET GEBRUIKEN IN SNEL STROMEND WATER
- 4 NIET GEBRUIKEN IN BREKENDE GOLVEN
- 5 NIET GEBRUIKEN BIJ LANDAFWAARTSE WIND
- 6 NIET GEBRUIKEN IN LANDAFWAARTSE STROMINGEN
- 7 LEES EERST DE INSTRUCTIES
- 8 ALLEEN ZWEMMERS
- 9 MAXIMUM DRAAGVERMOGEN 65343: 120KG; 65310: 160KG
- 10 VEILIGE AFSTAND TOT DE KUST 150 M
- 11 HOUD ALTIJD TOEZICHT OP KINDEREN IN HET WATER
- 12 ALLE LUCHTKAMERS VOLLEDIG OPBLAZEN

Technische specificaties

Item	Opgeblazen grootte	Aanbevolen werkdruk	Maximum draag-vermogen	RESERVEONDERDEEL
65343	3.81m x 76cm x 15cm (12'6" x 30" x 6")	1.03bar (15psi) 	120kg (265lbs) 	
65310	3.40m x 89cm x 15cm (11'2" x 35" x 6")	1.03bar (15psi) 	160kg (353lbs) 	

Onderdeel nr.	Beschrijving	AANT. 65343
001	Paddle board	1
002	Handpomp	1
003	Peddel	1
004	Riem	1
005	Moersleutel	1
006	Polyester patch van 3 lagen	1
007	Rugzak	1
008	Elastisch koord	1
009	Vin	1

Onderdeel nr.	Beschrijving	AANT. 65310
001	Paddle board	1
002	Handpomp	1
003	Peddel	1
004	Voetsteunbuis	1
005	Voetsteunschium	1
006	Riem	1
007	Zitje	1
008	Moersleutel	1
009	Polyester patch van 3 lagen	1
010	Rugzak	1
011	Elastisch koord	1
012	Vin	2

Installatie van de SUP

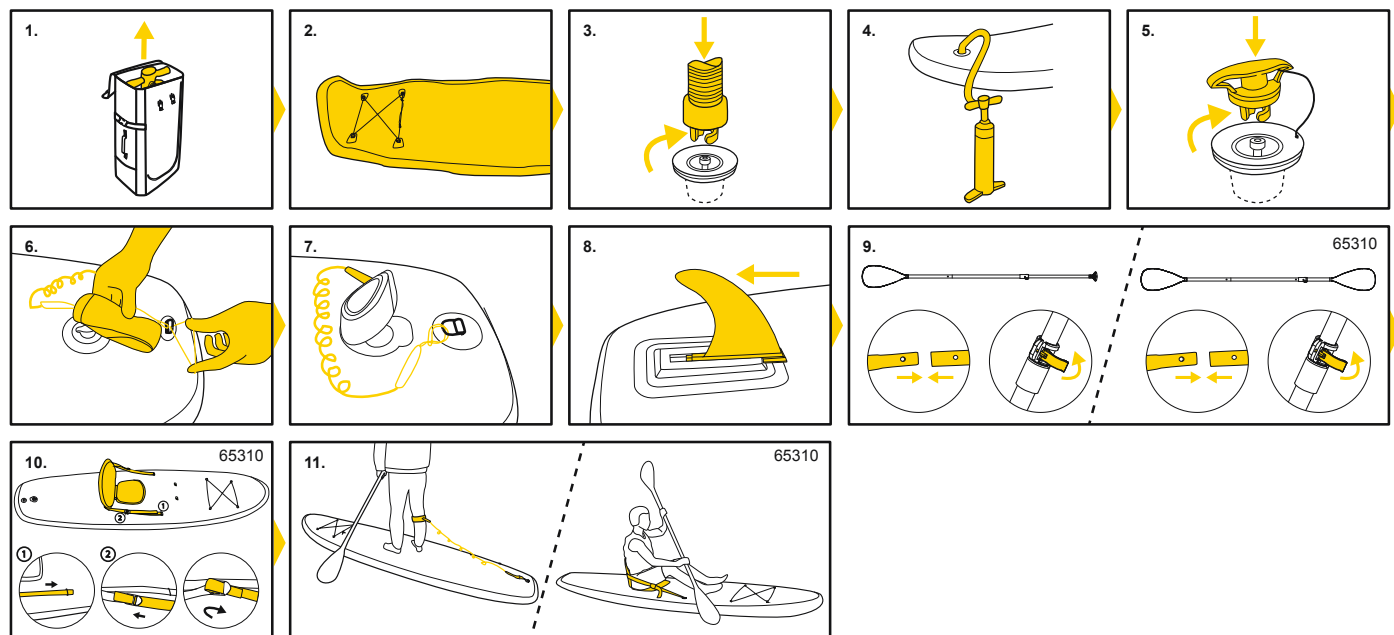

OPMERKING: De luchtdrukmeter van de handpomp laat alleen een luchtdruk van hoger dan 5 psi zien, wat normaal is. Wanneer de luchtdruk in het product lager is dan 5 psi, geeft de luchtdrukmeter geen waarde aan.

Gebruik van de SUP

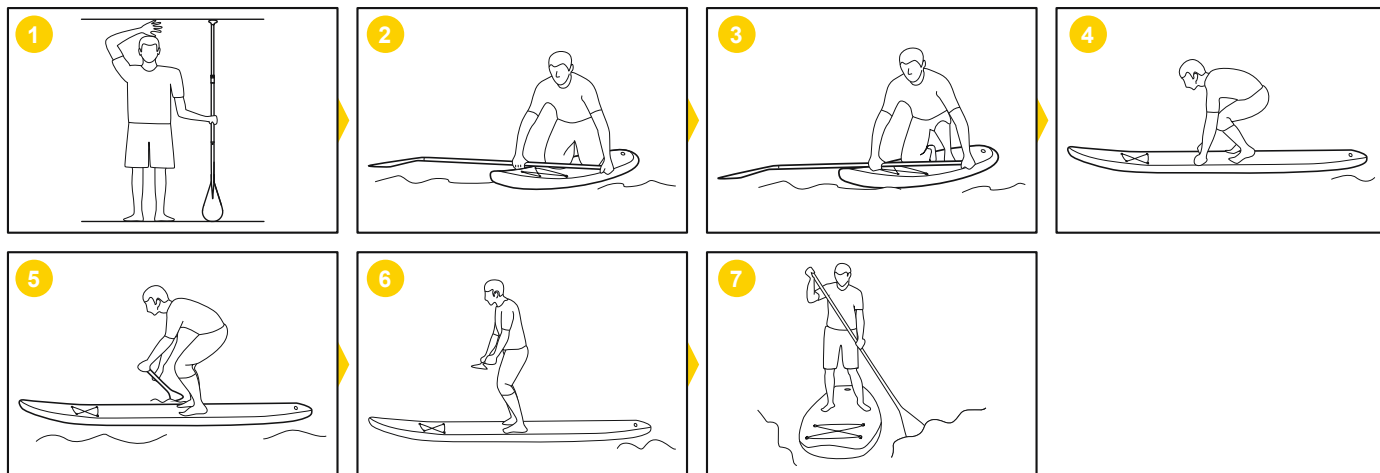

Te lange blootstelling aan de zon kan de levensduur van uw SUP verkorten. Wij adviseren de SUP niet langer dan 1 uur na gebruik in direct zonlicht achter te laten.

Onderhoud en opslag van de SUP

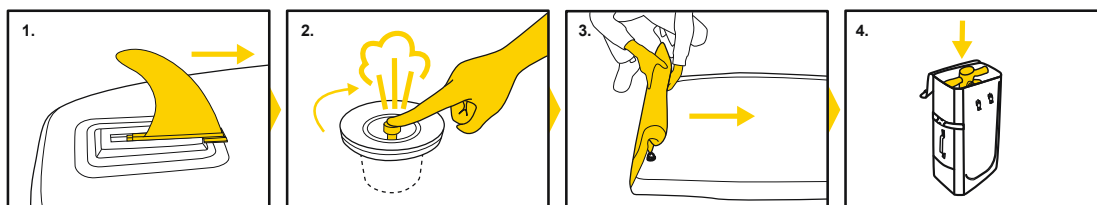

Bewaar het product op een koele, droge plaats en buiten het bereik van kinderen. Vouw dit product niet uit bij lage temperatuur. Het product moet voor het oppompen 24 uur bij kamertemperatuur (hoger dan 20°C) worden bewaard.

Reparatie

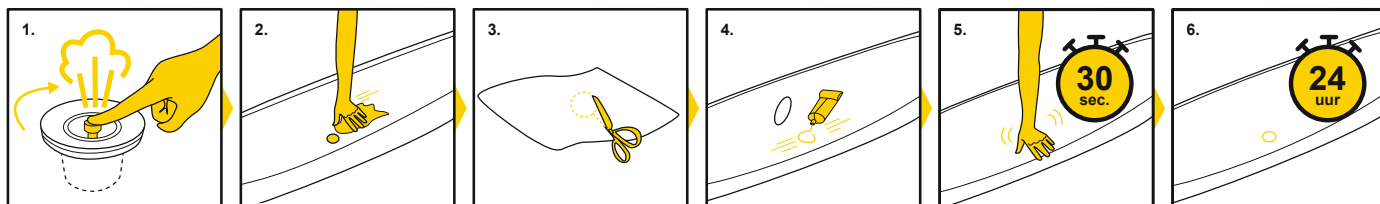

Advertencia

INSTRUCCIONES DE SEGURIDAD IMPORTANTES

Lea el manual y siga las instrucciones relativas a los consejos de seguridad, el montaje correcto y completo del producto, la puesta en marcha, el uso y el mantenimiento.

Por su propia seguridad, siga siempre las recomendaciones y advertencias que se incluyen en estas instrucciones. El incumplimiento de estas instrucciones de funcionamiento pueden exponerle a un peligro serio o incluso provocar la muerte. Utilice este producto única y exclusivamente en los lugares y en las condiciones previstas.

El surf de remo (SUP por sus siglas en inglés) es un deporte peligroso. El uso de este producto expone al usuario a riesgos y peligros imprevistos.

El usuario debería conocer y comprender estos riesgos. El uso de este producto implica el respeto de las instrucciones de seguridad descritas en este manual.

Con independencia del número de personas a bordo, el peso total de personas y equipo nunca debe superar la carga máxima recomendada.

No use este producto si se encuentra bajo los efectos del alcohol, las drogas o algún medicamento.

Realice una comprobación previa de los dispositivos salvavidas (como chalecos y boyas) y utilícelos en todo momento. Utilice casco en todo momento durante el uso de este producto.

Al utilizar este producto, reme siempre en compañía de una persona experta en la materia.

Comunique las rutas y los horarios a su compañero.

Consulte las previsiones meteorológicas para conocer las condiciones climáticas y marítimas antes de iniciar la actividad. Practicar esta actividad en condiciones climáticas y marítimas adversas es muy peligroso.

No utilice este producto en condiciones que superen su capacidad (entre otras, surf en alta mar, aguas revueltas, corrientes o rápidos).

Utilice este producto cerca de la costa y tenga presentes factores naturales como el viento, las mareas y el oleaje. **CUIDADO CON LOS VIENTOS Y LAS**

CORRIENTES DE LA COSTA.

Antes de usar el producto, compruebe que el producto no presente signos de desgaste o fugas y asegúrese de que todo el equipo se encuentre en buen estado. No utilice el equipo de SUP si observa daños.

No practique surf en aguas desconocidas.

Cuidado con los posibles efectos perjudiciales de fluidos como líquido de batería, aceites y petróleo. Estos fluidos podrían provocar daños en el producto. Proceda a inflar el producto respetando la presión indicada en el producto para evitar inflar en exceso y/o una explosión.

Mantenga el equilibrio. Una distribución desigual de las cargas sobre la tabla puede causar un vuelco de esta última y provocar un ahogamiento.

Debe conocer el modo de funcionamiento de este producto Consulte las autoridades locales para acceder a toda la información y la formación necesarias. Infórmese acerca de las normativas locales y lo peligros asociados a la práctica del surfing, la navegación y/o otras actividades acuáticas.

CONSERVE ESTAS INSTRUCCIONES

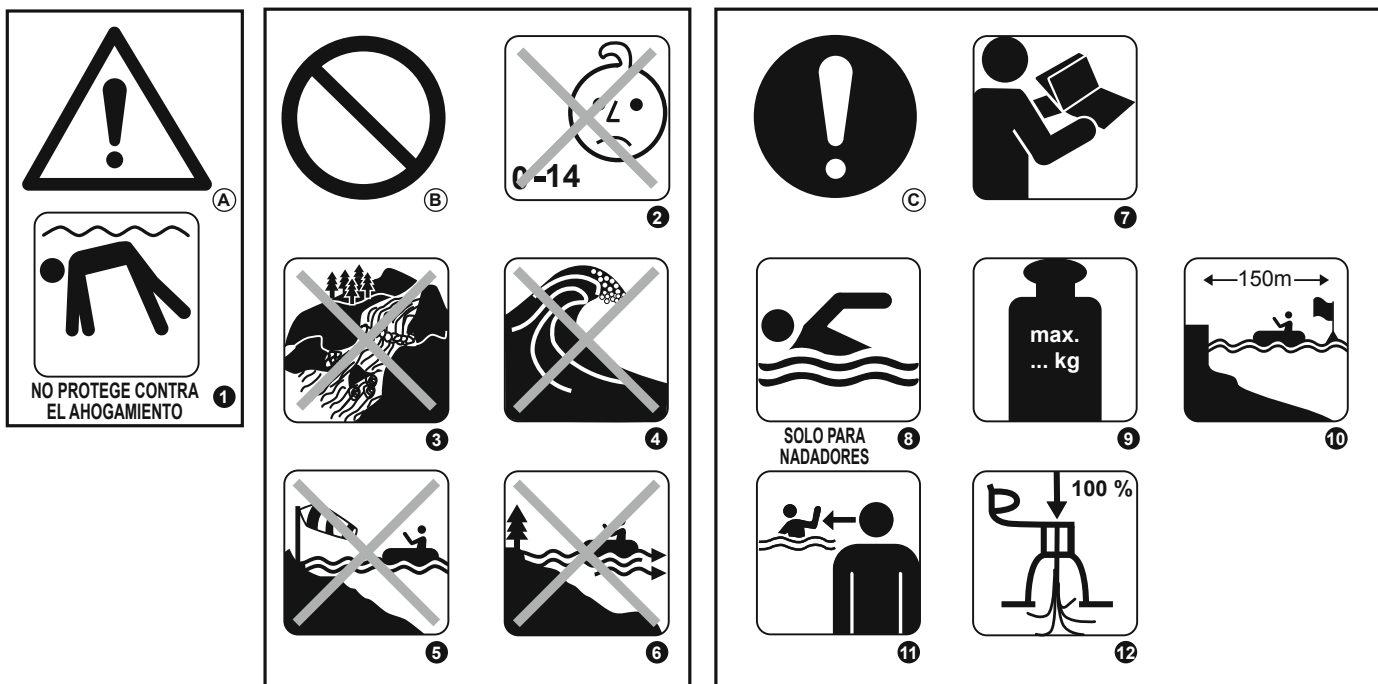

(A) ADVERTENCIA

(B) PROHIBICIÓN

(C) OBLIGACIÓN

1 NO PROTEGE CONTRA EL AHOGAMIENTO

2 NO ES APROPIADO PARA NIÑOS MENORES DE 14 AÑOS DE EDAD; ÚSELO SOLAMENTE CON NIÑOS MAYORES DE 14 AÑOS.

3 NO LO UTILICE EN AGUAS BRAVAS

4 NO LO UTILICE EN LUGARES CON OLAJE

5 NO LO UTILICE CON VIENTO DE ALTA MAR

6 NO LO UTILICE EN CORRIENTES DE ALTA MAR

7 LEA PRIMERO LAS INSTRUCCIONES

8 SOLO PARA NADADORES





9 CAPACIDAD MÁXIMA DE CARGA 65343: 120KG; 65310: 160KG

10 DISTANCIA DE SEGURIDAD DE LA ORILLA 150 M

11 CONTROLE SIEMPRE A LOS NIÑOS CUANDO ESTÁN EN EL AGUA

12 HINCHE COMPLETAMENTE TODAS LAS CÁMARAS DE AIRE

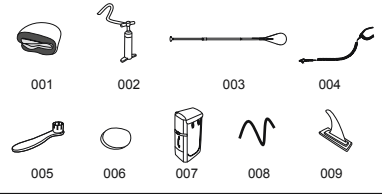
Especificaciones técnicas

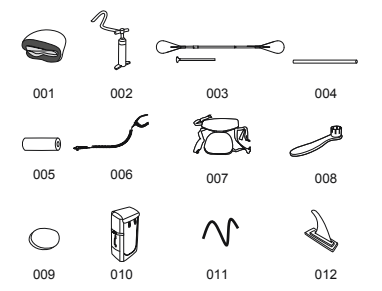
Artículo	Dimensiones inflado	Presión de trabajo recomendada	Capacidad máxima de carga	PIEZA DE RECAMBIO
65343	3.81m x 76cm x 15cm (12'6" x 30" x 6")	1.03bar (15psi) 	120kg (265lbs) 	
65310	3.40m x 89cm x 15cm (11'2" x 35" x 6")	1.03bar (15psi) 	160kg (353lbs) 	

Part No.	Descripción	Cantidad
		65343
001	Tabla Paddle Surf	1
002	Bomba de mano	1
003	Remo	1
004	Correa	1
005	Llave inglesa	1
006	Parche de poliéster de 3 capas	1
007	Mochila	1
008	Cuerda elástica	1
009	Fin	1

Part No.	Descripción	Cantidad
		65310
001	Tabla Paddle Surf	1
002	Bomba de mano	1
003	Remo	1
004	Tubo de reposapiés	1
005	Espuma de reposapiés	1
006	Correa	1
007	Asiento	1
008	Llave inglesa	1
009	Parche de poliéster de 3 capas	1
010	Mochila	1
011	Cuerda elástica	1
012	Fin	2

Instalación del SUP

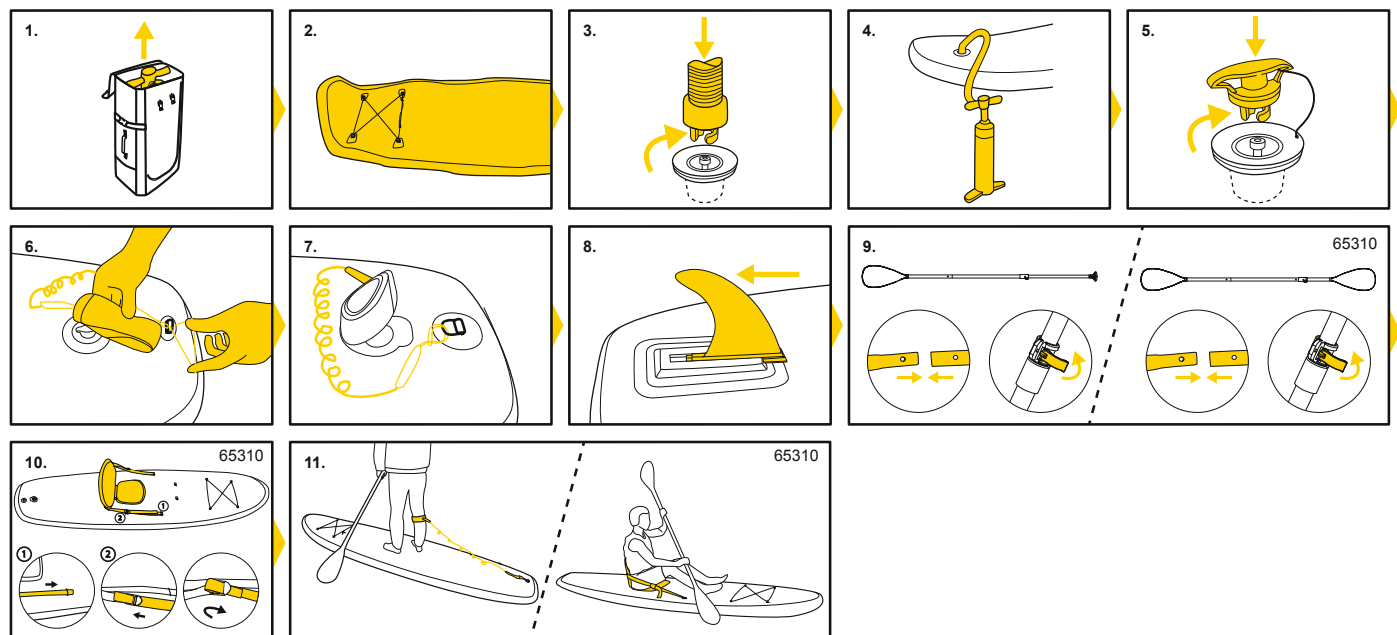

NOTA: El manómetro de aire de la bomba manual solo muestra la presión de aire superior a 5 psi, lo cual es normal. Cuando la presión de aire en el producto es inferior a 5 psi, el manómetro de presión de aire no mostrará ningún valor.

Uso del SUP

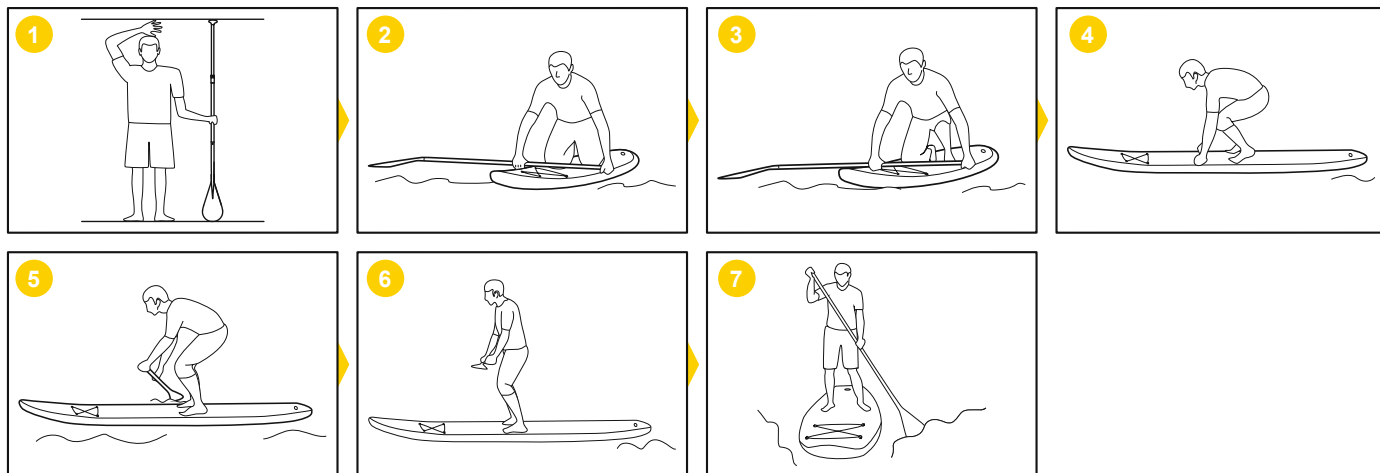

La exposición prolongada al sol puede acortar la vida útil de su SUP. Sugerimos no dejar SUP a la luz solar directa durante más de 1 hora después de su uso.

Mantenimiento y almacenaje del SUP

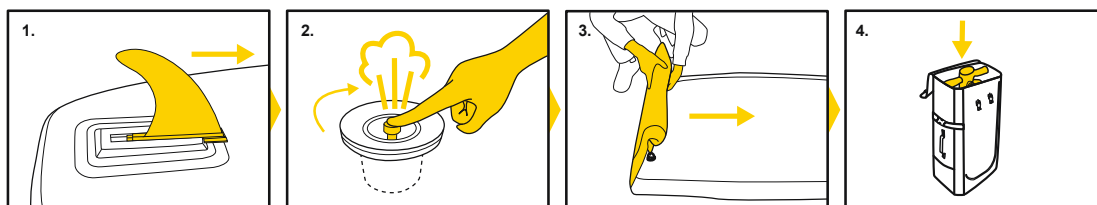

Almacene en un lugar fresco, seco y fuera del alcance de los niños. No despliegue este producto cuando la temperatura es baja. El producto debe estar a temperatura ambiente (más de 20 ° C) durante 24 horas antes del inflado.

Reparar

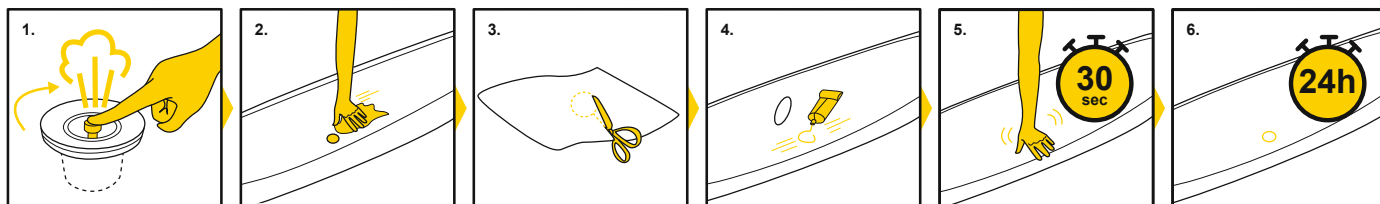

Advarsel

VIGTIGE SIKKERHEDSINSTRUKTIONER

Læs manualen og følg instruktionerne omkring sikkerhed, korrekt og komplet produktsamling, idriftsættelse, brug samt vedligeholdelse. Følg for din egen sikkerhed altid råd og advarsler, der er indeholdt i disse instruktioner. Manglende overholdelse af disse betjeningsinstruktioner kan medføre risiko for alvorlig fare eller død. Anvend kun produktet på steder og under forhold, som det er tiltænkt. Oprejst padling er en farlig sportsgren. Brug af dette produkt kan medføre uventede risici og farer.

Brugeren bør være klar over samt forstå disse risici. Brugen af dette produkt er lig med respekt for overholdelse af sikkerhedsinstruktionerne, der er indeholdt i manualen.

Uafhængigt af antallet af personer må den samlede vægt af personer + udstyr aldrig overskride den maksimalt anbefalede belastning.

Anvend ikke dette produkt, hvis du er under indflydelse af alkohol, stoffer eller medicinering.

Livreddningsudstyr såsom redningsveste og bøger bør til enhver tid tages i brug og inspiceres forinden. Bær altid en sikkerhedshjelm, når dette produkt anvendes.

Du skal altid padle med en erfaren partner, når dette produkt anvendes.

Del dine ruter og tidsplaner med din partner.

Undersøg vejrudsigten først for at have styr på havmiljøet samt vejrforhold, før du begynder. Dårligt vejr og havmiljø er yderst farligt.

Anvend aldrig dette produkt under forhold, du ikke kan kontrollere (såsom, men ikke begrænset til, høje bølger, hestehuller, strømme samt strømhvirvler).

Brug produktet nær kysten og vær opmærksom på naturlige faktorer såsom vind, tidevand og flodbølger. **VÆR OPMÆRKSOM PÅ FRALANDS-VIND OG STRØMME.**

Inspicér produktet grundigt før hver brug for tegn på slitage eller lækage for at sikre, at alting er i god stand. Benyt venligst ikke SUP'et, hvis du finder tegn på beskadigelse.

Surf ikke i uvante vande.

Vær opmærksom på potentielt skadelige effekter fra væsker såsom batterisyre, olie og benzin. Disse væsker kan beskadige produktet. Pust op i henhold til angivet tryk for produktet, ellers det vil resultere i overtryk og/eller en eksplosion.

Hold balancen. Ujævn fordeling af belastning på brættet kan forårsage, at det vælter, hvilket kan føre til drukning.

Lær, hvordan dette produkt betjenes. Undersøg dit lokalområde for oplysninger og/eller uddannelse efter behov. Informér dig om lokale bestemmelser og farer i forbindelse med surfing, sejlsads og/eller andre vandaktiviteter.

GEM DISSE INSTRUKTIONER

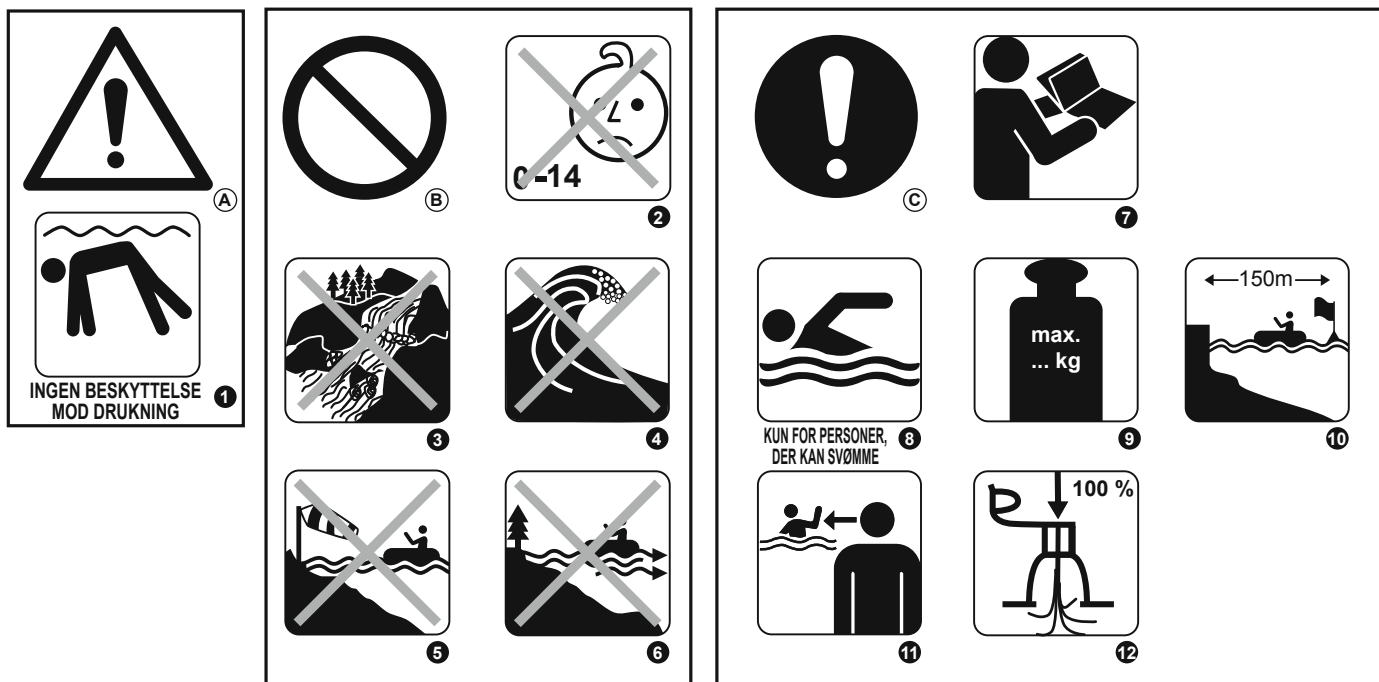

(A) ADVARSEL

(B) FORBUD

(C) OBLIGATORISK

1 INGEN BESKYTTELSE MOD DRUKNING

2 IKKE TIL BØRN PÅ 14 ÅR ELLER YNDRE. MÅ KUN ANVENDES TIL BØRN OVER 14 ÅR

3 UNDLAD BRUG I KRAFTIGE STRØMFALD

4 UNDLAD BRUG I BRYDENDE BØLGER

5 UNDLAD BRUG I FRALANDSVIND

6 UNDLAD BRUG I UDADGÅENDE STRØM

7 LÆS VEJLEDNINGEN FØRST

8 KUN FOR PERSONER, DER KAN SVØMME!





9 MAKS. LASTEVEKTE 65343: 120KG; 65310: 160KG

10 SIKKER AFSTAND TIL KYSTEN 150 METER

11 HOLD BØRN I VANDET UNDER OVERVÅGNING

12 PUMP ALLE LUFTKAMRE HELT OP

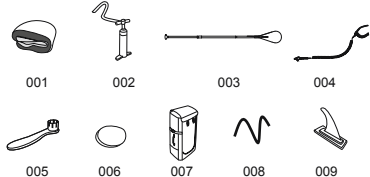
Tekniske specifikationer

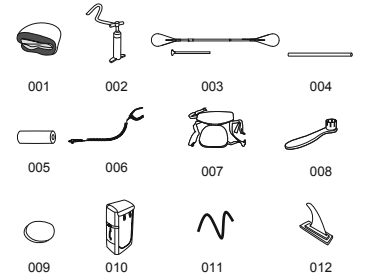
Varenr	Størrelse i oppustet tilstand	Anbefalet funktionstryk	Maksimum bære-evne	RESERVEDEL
65343	3.81m x 76cm x 15cm (12'6" x 30" x 6")	1.03bar (15psi) 	120kg (265lbs) 	
65310	3.40m x 89cm x 15cm (11'2" x 35" x 6")	1.03bar (15psi) 	160kg (353lbs) 	

Del nr.	Beskrivelse	Antal 65343
001	Padlebræt	1
002	Håndpumpe	1
003	Padle	1
004	Snor	1
005	Skruenøgle	1
006	Polyester 3-lagslap	1
007	Rygsæk	1
008	Elastiksnor	1
009	Finne	1

Del nr.	Beskrivelse	Antal 65310
001	Padlebræt	1
002	Håndpumpe	1
003	Padle	1
004	Fodstøtterør	1
005	Fodstøtteskum	1
006	Snor	1
007	Sæde	1
008	Skruenøgle	1
009	Polyester 3-lagslap	1
010	Rygsæk	1
011	Elastiksnor	1
012	Finne	2

Montering af SUP'en

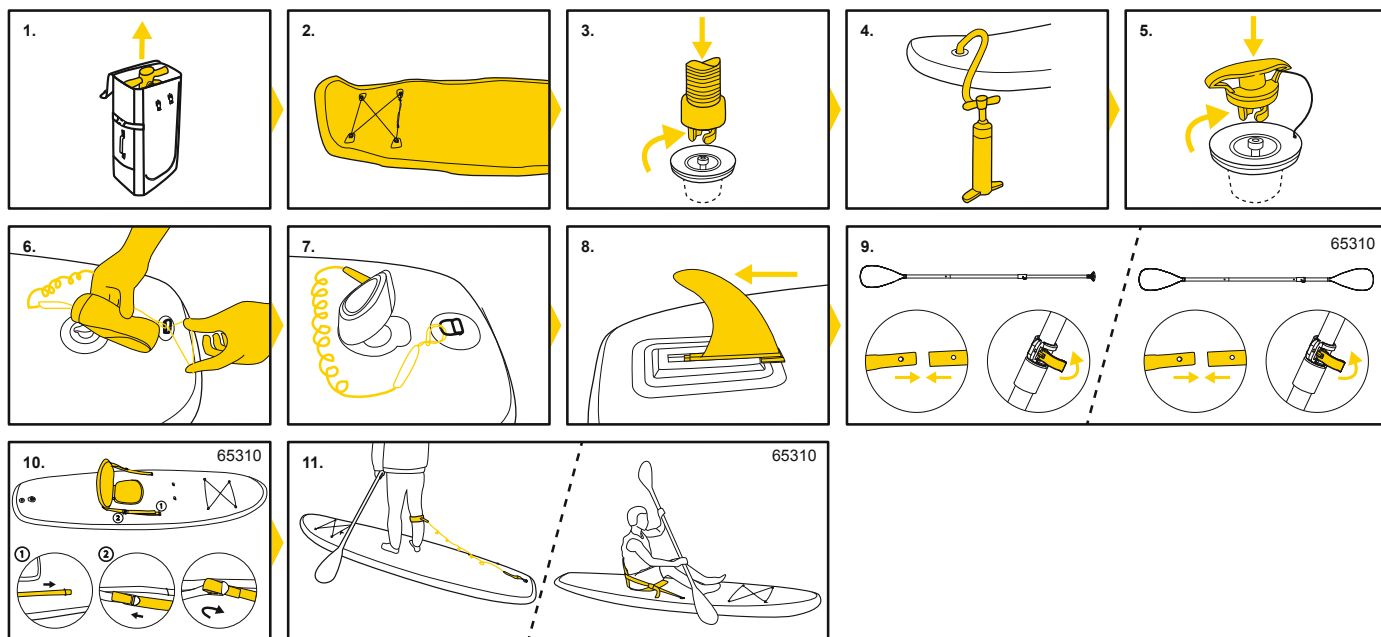

BEMÆRK: Håndpumpens manometer viser kun lufttryk over 5 psi, hvilket er normalt. Hvis produktets lufttryk er under 5 psi, viser manometeret ikke nogen værdi.

Brug af SUP'en

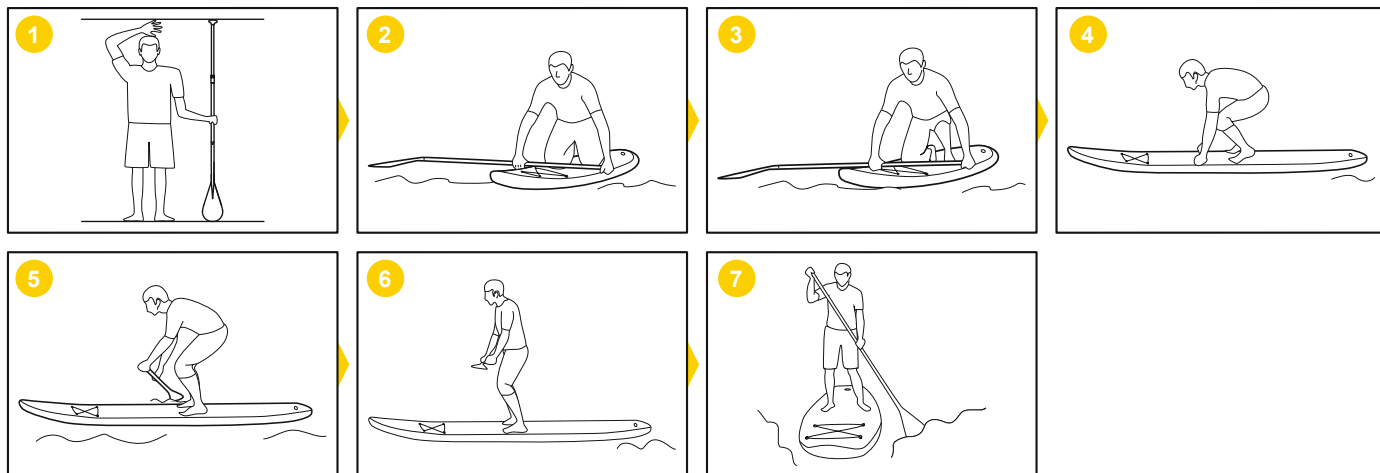

Længere tids udsættelse for sollys kan forkorte SUP'ens levetid.
Vi tilråder, at du ikke efterlader SUP'en i direkte sollys i mere end 1 time efter brug.

Vedligeholdelse og opbevaring af SUP'en

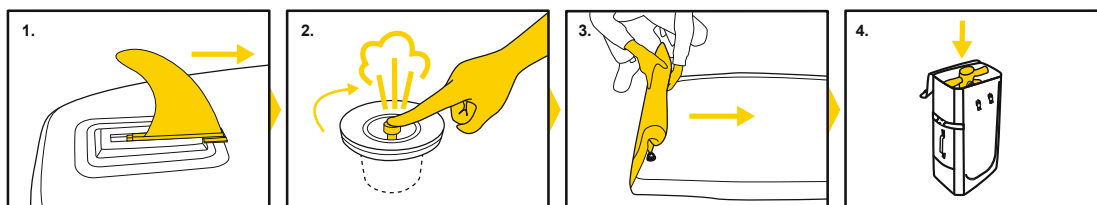

Opbevares køligt og tørt uden for børns rækkevidde. Fold ikke dette produkt ud, når temperaturen er lav.
Produktet skal være opbevaret ved stuetemperatur (over 20 °C) i 24 timer før oppumpning.

Reparation

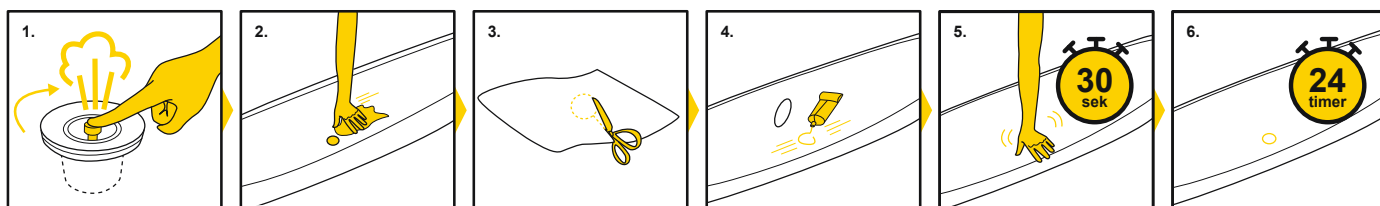

Atenção

INSTRUÇÕES DE SEGURANÇA IMPORTANTES

Leia o manual e siga as instruções referentes a dicas de segurança, montagem correcta e completa do produto, colocação em serviço, utilização e manutenção.

Para sua segurança, respeite sempre os conselhos e avisos nestas instruções. O não cumprimento destas instruções de funcionamento pode expô-lo a riscos graves ou morte. Utilize apenas o produto nos locais e condições para as quais foi concebido.

O Remo em Pé é um desporto perigoso. A utilização deste produto expõe o utilizador a riscos e perigos inesperados.

O utilizador deve ter percepção e compreender estes riscos. A utilização deste produto implica o respeito das instruções de segurança descritas no manual.

Independentemente do número de pessoas a bordo, o peso total das pessoas e equipamento nunca deve exceder a carga máxima recomendada.

Não utilize este produto caso esteja sob a influência de álcool, drogas ou medicamentos.

Os dispositivos salva-vidas tais como coletes salva-vidas e bóias devem ser inspeccionados previamente e utilizados a todo o momento. Utilize sempre um capacete quando utilizar este produto.

Remo sempre com um parceiro experiente quando utilizar este produto.

Informe o seu parceiro sobre as suas rotas de velejamento e horários.

Verifique a previsão do tempo previamente para saber se o ambiente marinho e as condições climáticas antes de começar. O mau tempo e mau ambiente marinho são muito perigosos.

Nunca use este produto em condições que estejam para além das suas capacidades (tais como, mas não limitado a, ondas altas, marés contrárias, correntes ou rápidos de rio).

Utilize o produto perto da costa e tenha cuidado com factores naturais tais como o vento, as marés e as ondas de maré. **TENHA CUIDADO COM VENTOS E CORRENTES DE MAR ALTO.**

Antes de cada utilização inspeccione cuidadosamente o produto quanto a sinais de desgaste ou fugas para se certificar que está em boas condições. Não utilize o SUP caso encontre algum dano.

Não faça surf em áreas de águas que não conheça.

Tenha cuidado com os possíveis efeitos prejudiciais de líquidos tais como ácido de bateria, óleo e gasolina. Estes líquidos podem danificar o produto.

Encha de acordo com a pressão nominal do produto já que de outra forma irá causar excesso de enchimento e/ou explosão.

Mantenha-se equilibrado. A distribuição desigual de cargas na prancha pode causar que esta se vire o que pode conduzir a afogamentos.

Saiba como operar este produto. Verifique a sua área local quanto à obtenção de informação e/ou formação consoante necessário. Informe-se sobre as regulamentações e perigos locais relacionados com o surf e/ou outras actividades aquáticas.

GUARDE ESTAS INSTRUÇÕES

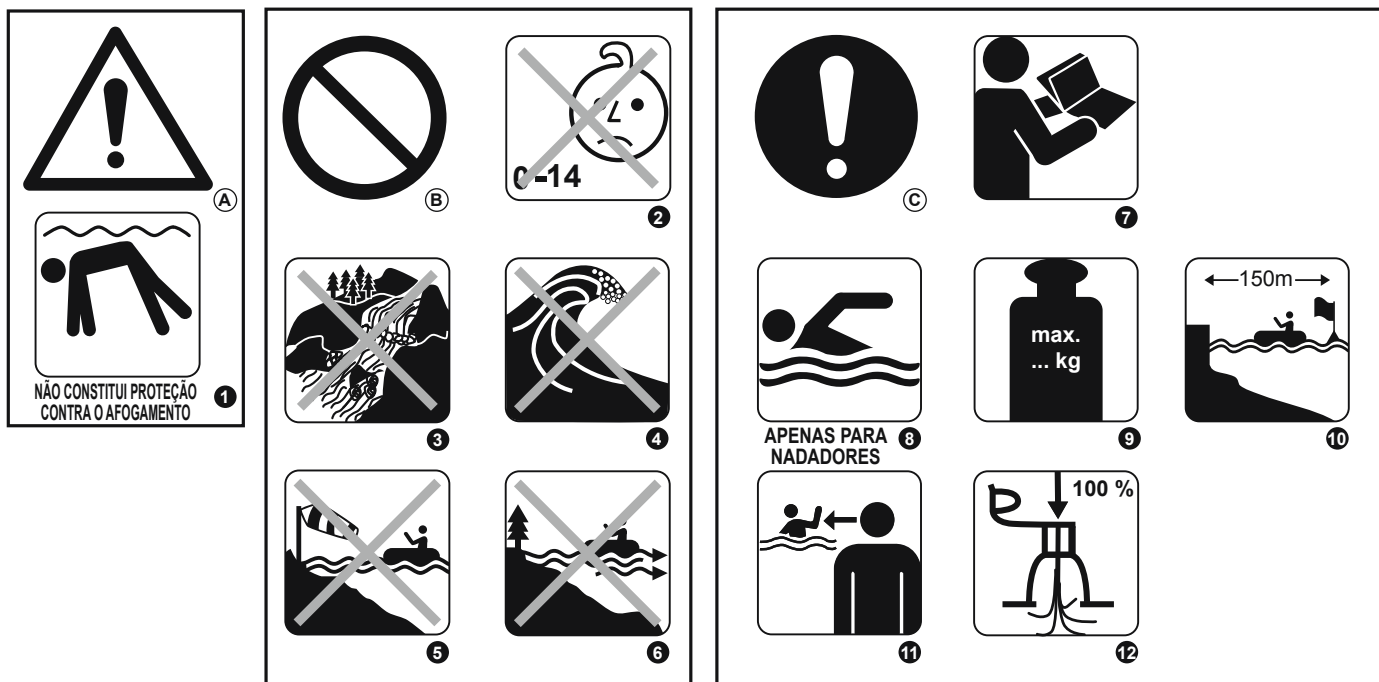

(A) ATENÇÃO

(B) PROIBIÇÃO

(C) OBRIGATÓRIO

1 NÃO CONSTITUI PROTEÇÃO CONTRA O AFOGAMENTO

2 NÃO RECOMENDADO PARA CRIANÇAS IDADE IGUAL OU INFERIOR A 14 ANOS; APLIQUE APENAS A CRIANÇAS DE COM IDADE SUPERIOR A 14 ANOS

3 NÃO UTILIZE EM ÁGUA

4 NÃO UTILIZAR NA ZONA DE REBENTAÇÃO

5 NÃO UTILIZAR COM VENTO OFFSHORE

6 NÃO UTILIZAR COM CORRENTE OFFSHORE

7 LER AS INSTRUÇÕES PRIMEIRO

8 APENAS PARA NADADORES





9 CAPACIDADE DE CARGA MÁXIMA 65343: 120KG; 65310: 160KG

10 DISTÂNCIA SEGURA À MARGEM 150 M

11 VIGIE SEMPRE AS CRIANÇAS NA ÁGUA

12 ENCHA TOTALMENTE TODAS AS CÂMARAS DE AR

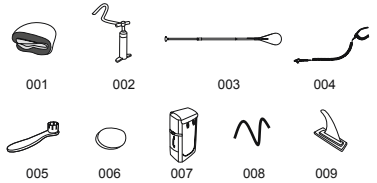
Especificações técnicas

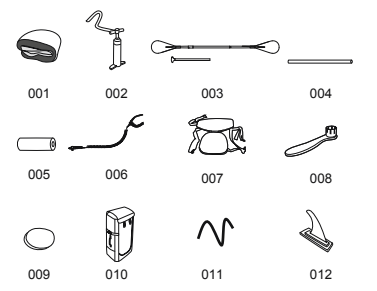
Item	Tamanho quando insuflado	Recomendado Pressão de trabalho	Carga máxima Capacidade	PEÇAS SOBRESSALENTES
65343	3.81m x 76cm x 15cm (12'6" x 30" x 6")	1.03bar (15psi) 	120kg (265lbs) 	
65310	3.40m x 89cm x 15cm (11'2" x 35" x 6")	1.03bar (15psi) 	160kg (353lbs) 	

Número da peça	Descrição do produto	Quantidade
		65343
001	Paddle Board	1
002	Bomba manual	1
003	Remo	1
004	Correia	1
005	Chave inglesa	1
006	Patch de poliéster de 3 camadas	1
007	Mochila	1
008	Cuerda elástica	1
009	Fin	1

Número da peça	Descrição do produto	Quantidade
		65310
001	Paddle Board	1
002	Bomba manual	1
003	Remo	1
004	Tubo para apoio de pés	1
005	Apoio para os pés em espuma	1
006	Correia	1
007	Assento	1
008	Chave inglesa	1
009	Patch de poliéster de 3 camadas	1
010	Mochila	1
011	Cuerda elástica	1
012	Fin	2

Instalação de SUP

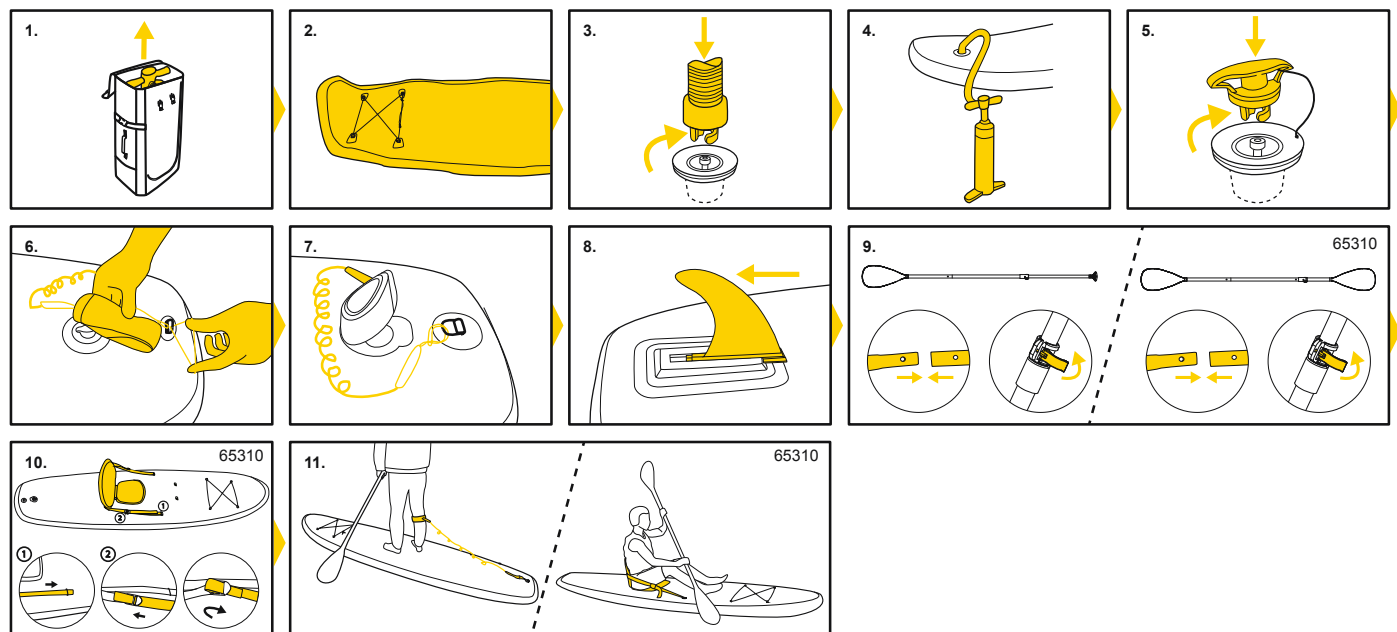

NOTA: O medidor de pressão de ar da bomba manual mostra apenas pressão de ar acima de 5 psi, o que é normal. Quando a pressão do ar no produto é inferior a 5 psi, o medidor de pressão do ar não mostra nenhum valor.

Uso de SUP

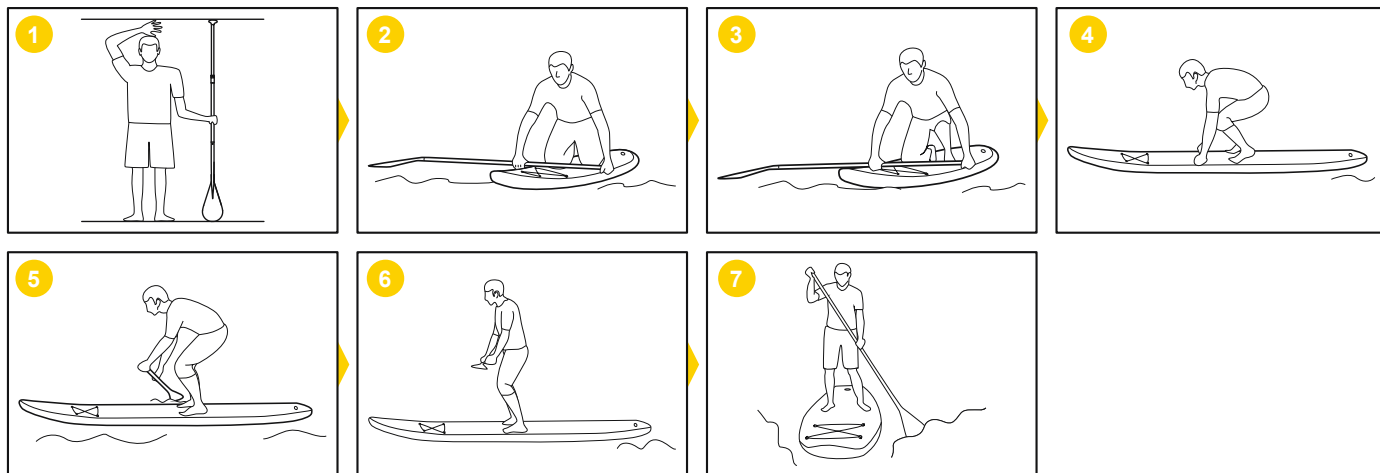

 A exposição prolongada ao sol pode reduzir a vida útil do seu SUP. Sugerimos não deixar o SUP sob luz solar direta por mais de 1 hora após o uso.

Manutenção e armazenamento de SUP

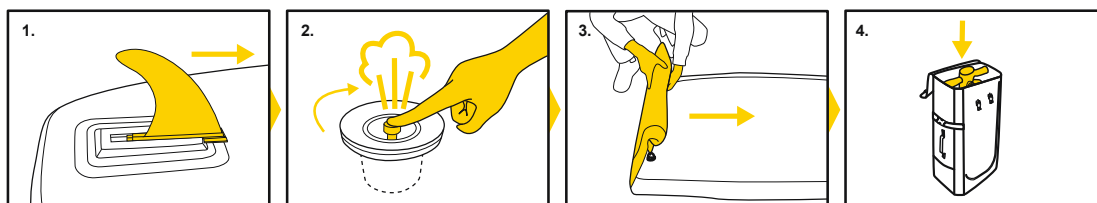

 Armazene em local fresco e seco e fora do alcance das crianças. Não exiba este produto Quando a temperatura está baixa. O produto deve estar em temperatura ambiente (mais de 20 ° C) durante 24 horas antes do inflado.

Reparação

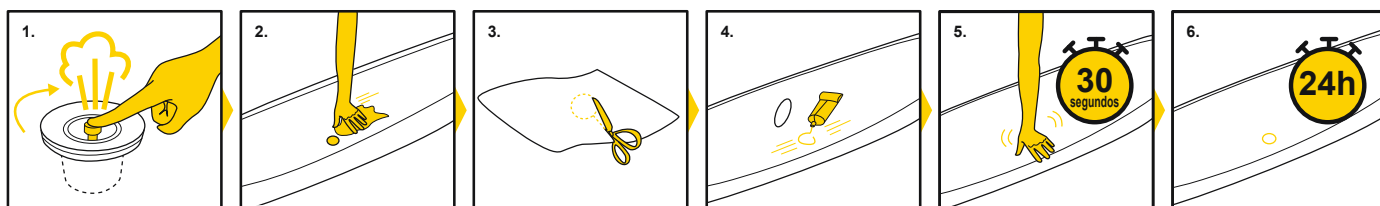

ΠΡΟΕΙΔΟΠΟΙΗΣΗ

ΣΗΜΑΝΤΙΚΕΣ ΟΔΗΓΙΕΣ ΑΣΦΑΛΕΙΑΣ

ΔΙΑΒΑΣΤΕ ΤΟ ΕΓΧΕΙΡΙΔΙΟ ΚΑΙ ΑΚΟΛΟΥΘΗΣΤΕ ΤΙΣ ΟΔΗΓΙΕΣ ΠΟΥ ΑΝΑΦΕΡΟΝΤΑΙ ΣΕ ΣΥΜΒΟΥΛΕΣ ΑΣΦΑΛΕΙΑΣ, ΔΙΟΡΘΩΣΤΕ ΚΑΙ ΟΛΟΚΛΗΡΩΣΤΕ ΤΗ ΣΥΝΑΡΜΟΛΟΓΗΣΗ ΤΗΣ ΣΥΣΚΕΥΗΣ, ΕΝΑΡΞΗ ΛΕΙΤΟΥΡΓΙΑΣ, ΧΡΗΣΗ ΚΑΙ ΣΥΝΤΗΡΗΣΗ.

ΓΙΑ ΤΗΝ ΑΣΦΑΛΕΙΑ ΣΑΣ, ΑΚΟΛΟΥΘΕΙΤΕ ΠΑΝΤΑ ΤΙΣ ΣΥΜΒΟΥΛΕΣ ΚΑΙ ΠΡΟΕΙΔΟΠΟΙΗΣΕΙΣ ΣΤΙΣ ΟΔΗΓΙΕΣ ΑΥΤΕΣ. ΜΗ ΣΥΜΜΟΡΦΩΣΤΕ ΜΕ ΤΙΣ ΟΔΗΓΙΕΣ ΛΕΙΤΟΥΡΓΙΑΣ ΜΠΟΡΕΙ ΝΑ ΣΑΣ ΕΚΘΕΣΕΙ ΣΕ ΣΟΒΑΡΟΥΣ ΚΙΝΔΥΝΟΥΣ ΥΓΕΙΑΣ. ΧΡΗΣΙΜΟΠΟΙΕΙΤΕ ΜΟΝΟ ΤΟ ΠΡΟΪΟΝ ΣΤΙΣ ΘΕΣΕΙΣ ΚΑΙ ΣΥΝΘΗΚΕΣ ΓΙΑ ΤΙΣ ΟΠΟΙΕΣ ΠΡΟΟΡΙΖΕΤΑΙ.

Η ΚΟΠΗ ΣΤΑΣΗ ΣΕ ΟΡΘΙΑ ΣΤΑΣΗ ΕΙΝΑΙ ΕΠΙΚΙΝΔΥΝΟ ΑΘΛΗΜΑ. Η ΧΡΗΣΗ ΤΟΥ ΠΡΟΪΟΝΤΟΣ ΑΥΤΟΥ ΕΚΘΕΤΕΙ ΤΟΝ ΧΡΗΣΤΗ ΣΕ ΑΠΡΟΣΔΟΚΗΤΟΥΣ ΚΙΝΔΥΝΟΥΣ.

Ο ΧΡΗΣΤΗΣ ΠΡΕΠΕΙ ΝΑ ΣΥΝΕΙΔΗΤΟΠΟΙΗΣΕΙ ΚΑΙ ΝΑ ΑΝΤΙΛΗΦΘΕΙ ΤΟΥΣ ΚΙΝΔΥΝΟΥΣ ΑΥΤΟΥΣ. Η ΧΡΗΣΗ ΤΟΥ ΠΡΟΪΟΝΤΟΣ ΑΥΤΟΥ ΣΗΜΑΙΝΕΙ ΟΤΙ ΤΗΡΟΥΝΤΑΙ ΟΙ ΟΔΗΓΙΕΣ ΑΣΦΑΛΕΙΑΣ ΠΟΥ ΑΝΑΓΡΑΦΟΝΤΑΙ ΣΤΟ ΕΓΧΕΙΡΙΔΙΟ.

ΑΝΕΞΑΡΤΗΤΑ ΑΠΟ ΤΟΝ ΑΡΙΘΜΟ ΤΩΝ ΕΠΙΒΑΤΩΝ, ΤΟ ΣΥΝΟΛΙΚΟ ΒΑΡΟΣ ΤΩΝ ΑΤΟΜΩΝ ΚΑΙ ΤΟΥ ΕΞΟΠΛΙΣΜΟΥ ΟΥΔΕΠΟΤΕ ΠΡΕΠΕΙ ΝΑ ΥΠΕΡΒΑΙΝΕΙ ΤΟ ΜΕΓΙΣΤΟ ΣΥΝΙΣΤΩΜΕΝΟ ΦΟΡΤΙΟ. ΜΗΝ ΧΡΗΣΙΜΟΠΟΙΕΙΤΕ ΤΟ ΠΡΟΪΟΝ ΑΥΤΟ ΕΑΝ ΒΡΙΣΚΕΣΤΕ ΥΠΟ ΤΗΝ ΕΠΗΡΕΙΑ ΟΙΝΟΠΝΕΥΜΑΤΟΣ, ΟΥΣΙΩΝ Η ΦΑΡΜΑΚΩΝ.

ΣΩΣΤΙΚΕΣ ΣΥΣΚΕΥΕΣ, ΟΠΩΣ ΣΩΣΙΒΙΑ ΚΑΙ ΠΛΩΤΗΡΕΣ, ΠΡΕΠΕΙ ΝΑ ΕΧΟΥΝ ΕΠΙΘΕΩΡΗΘΕΙ ΕΚ ΤΩΝ ΠΡΟΤΕΡΩΝ ΚΑΙ ΝΑ ΧΡΗΣΙΜΟΠΟΙΟΥΝΤΑΙ ΑΝΑ ΠΑΣΑ ΣΤΙΓΜΗ. ΦΟΡΑΤΕ ΠΑΝΤΑ ΚΡΑΝΟΣ ΟΤΑΝ ΧΡΗΣΙΜΟΠΟΙΕΙΤΕ ΤΟ ΠΡΟΪΟΝ ΑΥΤΟ.

ΚΟΠΗΛΑΤΕΙΤΕ ΠΑΝΤΑ ΜΕ ΕΝΑΝ ΕΜΠΕΙΡΟ ΣΥΜΠΑΡΑΣΤΑΤΗ ΣΤΗ ΧΡΗΣΗ ΤΟΥ ΠΡΟΪΟΝΤΟΣ ΑΥΤΟΥ.

ΕΝΗΜΕΡΩΣΤΕ ΤΟΝ ΣΥΜΠΑΡΑΣΤΑΤΗ ΣΑΣ ΓΙΑ ΤΗΝ ΠΟΡΕΙΑ ΚΑΙ ΤΟ ΧΡΟΝΟΔΙΑΓΡΑΜΜΑ ΠΟΥ ΘΑ ΑΚΟΛΟΥΘΗΣΕΤΕ.

ΕΛΕΓΤΕ ΤΟ ΔΕΛΤΙΟ ΚΑΙΡΟΥ ΠΡΟΗΓΟΥΜΕΝΟΣ ΓΙΑ ΝΑ ΓΝΩΡΙΖΕΤΕ ΤΟ ΘΑΛΑΣΣΙΟ ΠΕΡΙΒΑΛΛΟΝ ΚΑΙ ΤΙΣ ΚΑΙΡΙΚΕΣ ΣΥΝΘΗΚΕΣ ΠΡΙΝ ΤΗΝ ΑΝΑΧΩΡΗΣΗ. ΟΙ ΚΑΚΕΣ ΚΑΙΡΙΚΕΣ ΣΥΝΘΗΚΕΣ ΚΑΙ ΤΟ ΘΑΛΑΣΣΙΟ ΠΕΡΙΒΑΛΛΟΝ ΕΙΝΑΙ ΠΟΛΥ ΕΠΙΚΙΝΔΥΝΑ.

ΟΥΔΕΠΟΤΕ ΧΡΗΣΙΜΟΠΟΙΕΙΤΕ ΤΟ ΠΡΟΪΟΝ ΑΥΤΟ ΣΕ ΣΥΝΘΗΚΕΣ ΠΟΥ ΥΠΕΡΒΑΙΝΟΥΝ ΤΙΣ ΔΥΝΑΜΕΙΣ ΣΑΣ (ΟΠΩΣ Π.Χ. ΜΕΓΑΛΑ ΚΥΜΑΤΑ, ΔΥΝΑΤΕΣ ΠΑΛΙΡΡΟΙΕΣ, ΡΕΥΜΑΤΑ Η ΣΤΕΝΩΣΙΕΣ ΠΟΤΑΜΩΝ).

ΧΡΗΣΙΜΟΠΟΙΕΙΤΕ ΤΟ ΠΡΟΪΟΝ ΚΟΝΤΑ ΣΤΗΝ ΑΚΤΗ ΚΑΙ ΠΡΟΣΕΧΕΤΕ ΓΙΑ ΤΑ ΦΑΙΝΟΜΕΝΑ ΤΗΣ ΦΥΣΗΣ, ΟΠΩΣ ΑΝΕΜΟΣ, ΑΜΠΩΤΗ ΚΑΙ ΠΑΛΙΡΡΟΙΑ, ΚΑΙ ΠΑΛΙΡΡΟΙΚΑ ΚΥΜΑΤΑ. **ΠΡΟΣΟΧΗ ΣΕ ΑΝΕΜΟΥΣ ΚΑΙ ΡΕΥΜΑΤΑ ΑΠΟ ΤΗ ΣΤΕΡΙΑ ΠΡΟΣ ΤΗΝ ΑΝΟΙΚΤΗ ΘΑΛΑΣΣΑ**

ΠΡΙΝ ΑΠΟ ΚΑΘΕ ΧΡΗΣΗ, ΕΠΙΘΕΩΡΗΣΤΕ ΠΡΟΣΕΚΤΙΚΑ ΤΟ ΠΡΟΪΟΝ ΓΙΑ ΣΗΜΑΔΙΑ ΦΘΟΡΑΣ Η ΔΙΑΡΡΟΕΣ ΓΙΑ ΝΑ ΕΞΑΣΦΑΛΙΣΤΕ ΟΤΙ ΟΛΑ ΒΡΙΣΚΟΝΤΑΙ ΣΕ ΚΑΛΗ ΚΑΤΑΣΤΑΣΗ. ΜΗΝ ΧΡΗΣΙΜΟΠΟΙΕΙΤΕ ΤΟ SUP ΕΑΝ ΒΡΕΙΤΕ ΟΠΟΙΔΗΠΟΤΕ ΖΗΜΙΑ.

ΜΗΝ ΠΕΡΝΑΤΕ ΑΠΟ ΑΓΝΩΣΤΕΣ ΘΑΛΑΣΣΙΕΣ ΠΕΡΙΟΧΕΣ.

ΠΡΟΣΟΧΗ ΣΤΙΣ ΔΥΝΗΤΙΚΕΣ ΒΛΑΒΕΡΕΣ ΕΠΙΠΤΩΣΕΙΣ ΤΩΝ ΥΓΡΩΝ, ΟΠΩΣ ΜΠΑΤΑΡΙΑΣ, ΟΞΕΩΝ, ΠΕΤΡΕΛΑΙΟΥ, ΒΕΝΖΙΝΗΣ. ΤΑ ΥΓΡΑ ΑΥΤΑ ΜΠΟΡΕΙ ΝΑ ΠΡΟΚΑΛΕΣΟΥΝ ΖΗΜΙΑ ΣΤΟ ΠΡΟΪΟΝ. ΦΟΥΣΚΩΣΤΕ ΣΥΜΦΩΝΑ ΜΕ ΤΗΝ ΥΠΟΔΕΙΚΝΟΥΜΕΝΗ ΠΙΕΣΗ ΣΤΟ ΠΡΟΪΟΝ, ΔΙΑΦΟΡΕΤΙΚΑ ΕΝΔΕΧΕΤΑΙ ΝΑ ΠΡΟΚΛΗΘΕΙ ΥΠΕΡΒΟΛΙΚΟ ΦΟΥΣΚΩΜΑ Η ΚΑΙ ΕΚΡΗΞΗ.

ΔΙΑΤΗΡΗΣΤΕ ΤΗΝ ΙΣΟΡΡΟΠΙΑ. Η ΑΝΟΜΟΙΟΜΕΡΗΣ ΚΑΤΑΝΟΜΗ ΦΟΡΤΙΩΝ ΕΝΔΕΧΕΤΑΙ ΝΑ ΠΡΟΚΑΛΕΣΕΙ ΑΝΑΤΡΟΠΗ ΤΟΥ ΠΛΟΙΟΥ, ΚΑΙ ΠΙΘΑΝΟΝ ΠΝΙΓΜΟ.

ΓΝΩΡΙΣΤΕ ΤΗ ΛΕΙΤΟΥΡΓΙΑ ΤΟΥ ΠΡΟΪΟΝΤΟΣ ΑΥΤΟΥ. ΕΛΕΓΤΕ ΤΙΣ ΤΟΠΙΚΕΣ ΑΡΧΕΣ ΣΑΣ ΚΑΙ ΠΛΗΡΟΦΟΡΗΘΕΙΤΕ ΕΑΝ ΑΠΑΙΤΕΙΤΑΙ ΕΚΠΑΙΔΕΥΣΗ. ΠΛΗΡΟΦΟΡΗΘΕΙΤΕ ΓΙΑ ΤΟΥΣ ΤΟΠΙΚΟΥΣ ΣΑΣ ΚΑΝΟΝΙΣΜΟΥΣ ΚΑΙ ΤΟΥΣ ΚΙΝΔΥΝΟΥΣ ΣΧΕΤΙΚΑ ΜΕ ΤΗΝ ΙΣΤΙΟΣΑΝΙΔΑ Η ΚΑΙ ΆΛΛΕΣ ΔΡΑΣΤΗΡΙΟΤΗΤΕΣ ΣΤΟ ΝΕΡΟ.

ΦΥΛΑΣΤΕ ΤΙΣ ΠΑΡΟΥΣΕΣ ΟΔΗΓΙΕΣ

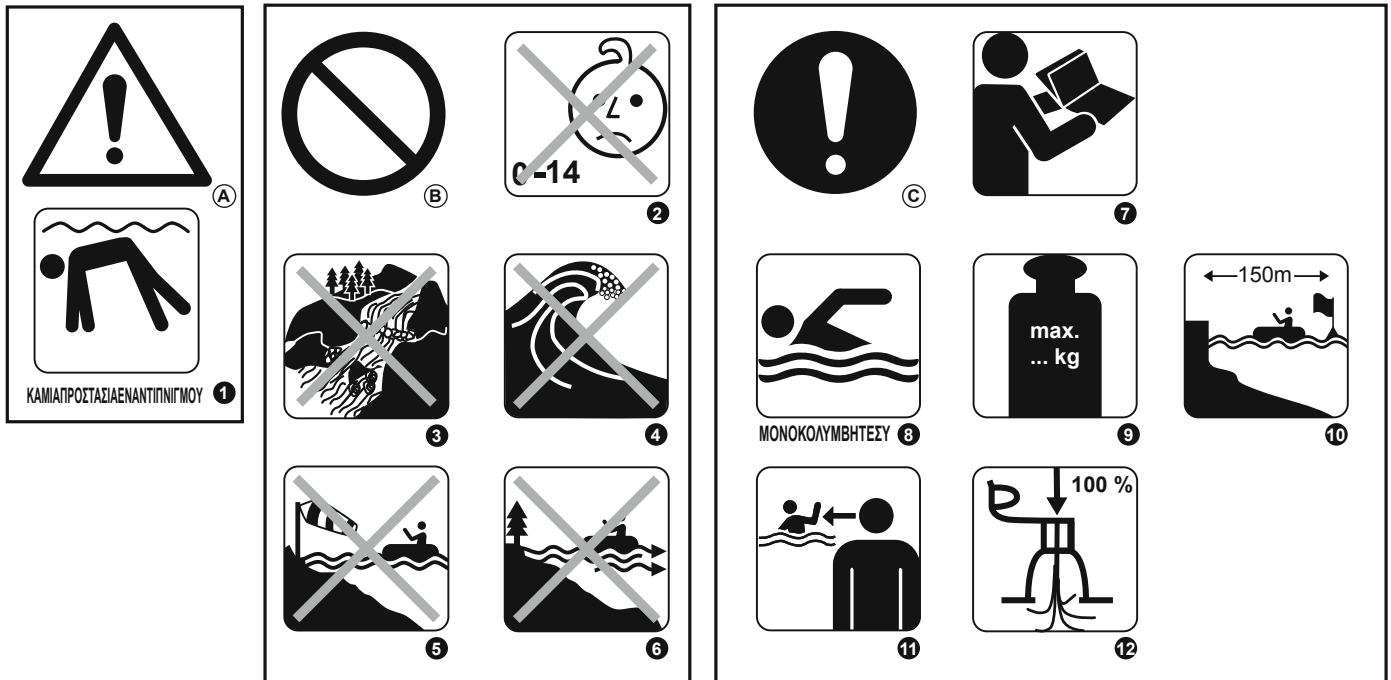

(A) ΠΡΟΕΙΔΟΠΟΙΗΣΗ

(B) ΑΠΑΓΟΡΕΥΣΗ

(C) ΥΠΟΧΡΕΩΤΙΚΟ

1 ΚΑΜΙΑ ΠΡΟΣΤΑΣΙΑ ΕΝΑΝΤΙ ΠΝΙΓΜΟΥ

2 ΟΧΙ ΓΙΑ ΠΑΙΔΙΑ ΗΛΙΚΙΑΣ 14 ΕΤΩΝ ΚΑΙ ΜΙΚΡΟΤΕΡΑ, ΕΦΑΡΜΟΓΗ ΜΟΝΟ ΓΙΑ ΠΑΙΔΙΑ ΗΛΙΚΙΑΣ ΜΕΓΑΛΥΤΕΡΗΣ ΤΩΝ 14 ΕΤΩΝ

3 ΜΗΝ ΤΟ ΧΡΗΣΙΜΟΠΟΙΕΙΤΕ ΣΕ ΝΕΡΑ ΠΟΥ ΕΧΟΥΝ ΔΙΝΕΣ Ή ΡΕΥΜΑΤΑ

4 ΜΗΝ ΤΟ ΧΡΗΣΙΜΟΠΟΙΕΙΤΕ ΟΤΑΝ ΥΠΑΡΧΟΥΝ ΚΥΜΑΤΑ

5 ΜΗΝ ΤΟ ΧΡΗΣΙΜΟΠΟΙΕΙΤΕ ΣΕ ΑΝΤΙΘΕΤΟ ΑΝΕΜΟ

6 ΜΗΝ ΤΟ ΧΡΗΣΙΜΟΠΟΙΕΙΤΕ ΚΟΝΤΡΑ ΣΤΟ ΡΕΥΜΑ

7 ΔΙΑΒΑΣΤΕ ΠΡΩΤΑ ΤΙΣ ΟΔΗΓΙΕΣ

8 ΜΟΝΟΚΟΛΥΜΒΗΤΕΣ

9 ΙΚΑΝΟΤΗΤΑ ΜΕΓΙΣΤΟΥ ΦΟΡΤΙΟΥ 65343: 120 ΚΙΛΑ, 65310: 160 ΚΙΛΑ

10 ΜΕΓΙΣΤΗ ΑΣΦΑΛΗΣ ΑΠΟΣΤΑΣΗ ΑΠΟ ΤΗΝ ΑΚΤΗ 150 ΜΕΤΡΑ

11 ΠΑΝΤΟΤΕ ΝΑ ΕΠΙΒΛΕΠΕΤΕ ΤΑ ΠΑΙΔΙΑ ΜΕΣΑ ΣΤΟ ΝΕΡΟ

12 ΠΛΗΡΕΣ ΦΟΥΣΚΩΜΑ ΣΕ ΟΛΟΥΣ ΤΟΥΣ ΑΕΡΟΘΑΛΑΜΟΥΣ

ΤΕΧΝΙΚΕΣ ΠΡΟΔΙΑΓΡΑΦΕΣ

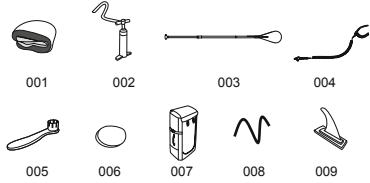
ΣΤΟΙΧΕΙΟ	ΜΕΓΕΘΟΣ ΦΟΥΣΚΩΜΕΝΟ	ΣΥΝΙΣΤΩΜΕΝΗ ΠΙΕΣΗ ΛΕΙΤΟΥΡΓΙΑΣ	ΙΚΑΝΟΤΗΤΑ ΜΕΓΙΣΤΟΥ ΦΟΡΤΙΟΥ	ΑΝΤΑΛΛΑΚΤΙΚΟ
65343	3.81μ x 76εκκατ x 15εκκατ (12'6" x 30" x 6")	1.03bar (15psi) 	120kg (265lbs) 	
65310	3.40μ x 89εκκατ x 15εκκατ (11'2" x 35" x 6")	1.03bar (15psi) 	160kg (353lbs) 	

ΑΡΙΘ. ΕΞΑΡΤΗΜΑΤΟΣ	ΠΕΡΙΓΡΑΦΗ	ΠΟΣΟΤΗΤΑ
		65343
001	ΚΟΥΠΙ ΣΚΑΦΟΥΣ	1
002	ΧΕΙΡΟΚΙΝΗΤΗ ΑΝΤΛΙΑ	1
003	ΚΟΥΠΙ	1
004	ΙΜΑΝΤΑΣ	1
005	ΚΛΕΙΔΙ	1
006	ΠΟΛΥΕΣΤΕΡΙΚΟ ΕΠΙΡΑΜΜΑ 3 ΣΤΡΩΣΕΩΝ	1
007	ΣΑΚΙΔΙΟ ΠΛΑΤΗΣ	1
008	ΕΛΑΣΤΙΚΟ ΚΟΡΔΟΝΙ	1
009	ΠΤΕΡΥΓΙΟ	1

ΑΡΙΘ. ΕΞΑΡΤΗΜΑΤΟΣ	ΠΕΡΙΓΡΑΦΗ	ΠΟΣΟΤΗΤΑ
		65310
001	ΚΟΥΠΙ ΣΚΑΦΟΥΣ	1
002	ΧΕΙΡΟΚΙΝΗΤΗ ΑΝΤΛΙΑ	1
003	ΚΟΥΠΙ	1
004	ΣΩΛΗΝΑΣ ΥΠΟΠΟΔΙΟΥ	1
005	ΑΦΡΩΔΕΣ ΥΛΙΚΟ ΥΠΟΠΟΔΙΟΥ	1
006	ΙΜΑΝΤΑΣ	1
007	ΚΑΘΙΣΜΑ	1
008	ΚΛΕΙΔΙ	1
009	ΠΟΛΥΕΣΤΕΡΙΚΟ ΕΠΙΡΑΜΜΑ 3 ΣΤΡΩΣΕΩΝ	1
010	ΣΑΚΙΔΙΟ ΠΛΑΤΗΣ	1
011	ΕΛΑΣΤΙΚΟ ΚΟΡΔΟΝΙ	1
012	ΠΤΕΡΥΓΙΟ	2

ΕΓΚΑΤΑΣΤΑΣΗ ΤΟΥ SUP (ΠΛΩΤΗ ΣΑΝΙΔΑ ΜΕ ΚΟΥΠΙ)

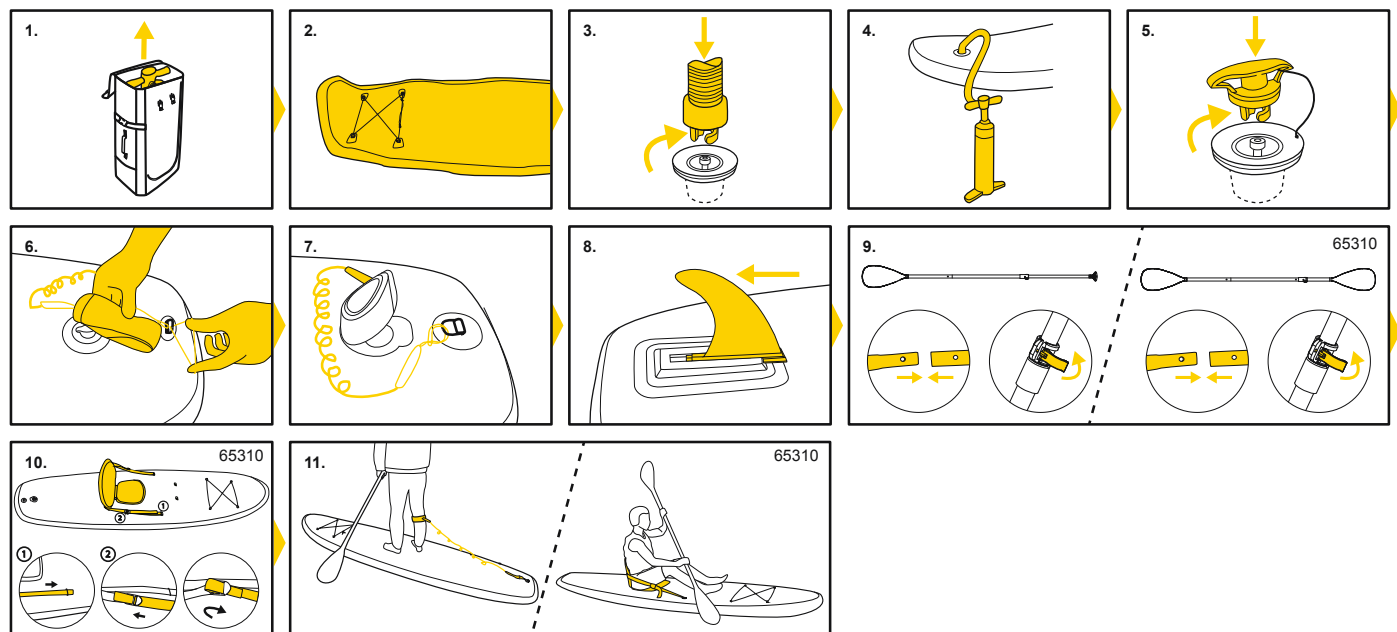

ΣΗΜΕΙΩΣΗ: Ο ΜΕΤΡΗΤΗΣ ΠΙΕΣΗΣ ΑΕΡΑ ΤΗΣ ΧΕΙΡΟΚΙΝΗΤΗΣ ΑΝΤΛΙΑΣ ΔΕΙΧΝΕΙ ΜΟΝΟ ΤΗΝ ΠΙΕΣΗ ΑΕΡΑ ΟΤΑΝ ΑΥΤΗ ΕΙΝΑΙ ΥΨΗΛΟΤΕΡΗ ΑΠΟ 5 PSI, ΓΕΓΟΝΟΣ ΠΟΥ ΕΙΝΑΙ ΦΥΣΙΟΛΟΓΙΚΟ. ΟΤΑΝ Η ΠΙΕΣΗ ΑΕΡΑ ΣΤΟ ΠΡΟΪΟΝ ΕΙΝΑΙ ΧΑΜΗΛΟΤΕΡΗ ΑΠΟ 5 PSI, Ο ΜΕΤΡΗΤΗΣ ΠΙΕΣΗΣ ΑΕΡΑ ΔΕΝ ΘΑ ΔΕΙΞΕΙ ΤΙΜΗ.

ΧΡΗΣΗ ΤΟΥ SUP

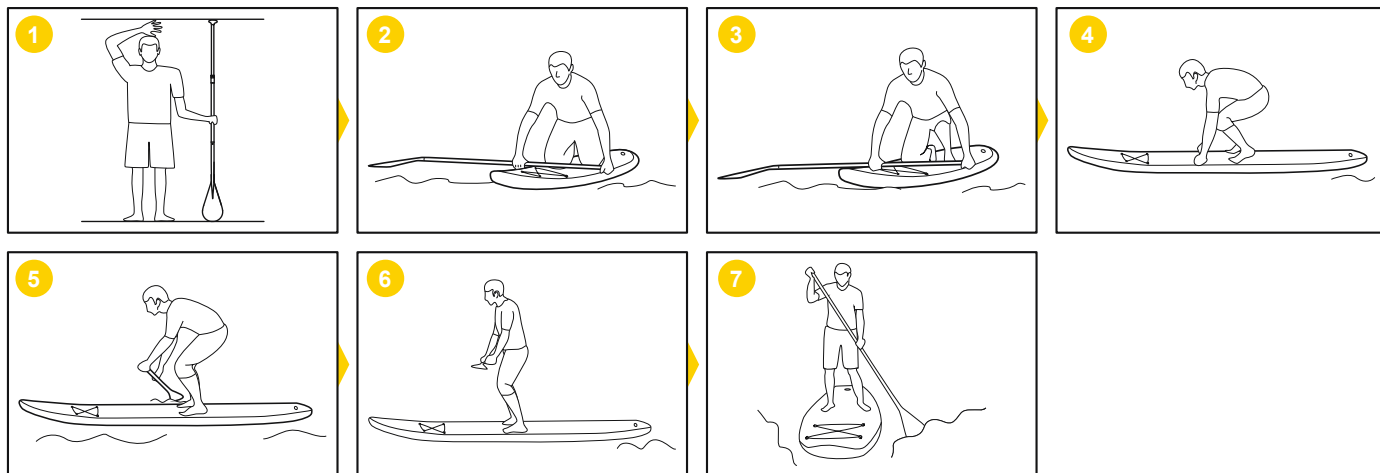

 Η ΕΚΤΕΤΑΜΕΝΗ ΕΚΘΕΣΗ ΣΤΟΝ ΗΛΙΟ ΜΠΟΡΕΙ ΝΑ ΜΕΙΩΣΕΙ ΤΗ ΔΙΑΡΚΕΙΑ ΖΩΗΣ ΤΟΥ SUP. ΠΡΟΤΙΝΟΥΜΕ ΝΑ ΜΗΝ ΑΦΗΣΤΕ ΤΟ SUP ΣΕ ΑΜΕΣΗ ΗΛΙΑΚΗ ΑΚΤΙΝΟΒΟΛΙΑ ΓΙΑ ΠΕΡΙΣΣΟΤΕΡΟ ΑΠΟ 1 ΩΡΑ ΜΕΤΑ ΤΗ ΧΡΗΣΗ.

ΣΥΝΤΗΡΗΣΗ ΚΑΙ ΑΠΟΘΗΚΕΥΣΗ ΤΟΥ SUP

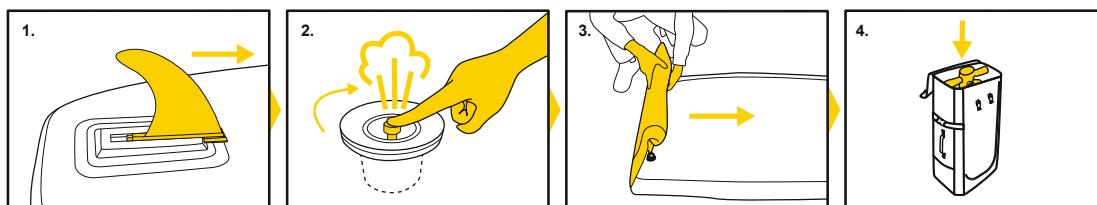

 ΦΥΛΑΞΤΕ ΤΟ ΣΕ ΔΡΟΣΕΡΟ, ΞΗΡΟ ΜΕΡΟΣ ΚΑΙ ΜΑΚΡΙΑ ΑΠΟ ΠΑΙΔΙΑ. ΜΗΝ ΞΕΔΙΠΛΩΣΤΕ ΑΥΤΟ ΤΟ ΠΡΟΪΟΝ ΟΤΑΝ Η ΘΕΡΜΟΚΡΑΣΙΑ ΕΙΝΑΙ ΧΑΜΗΛΗ. ΤΟ ΠΡΟΪΟΝ ΘΑ ΠΡΕΠΕΙ ΝΑ ΠΑΡΑΜΕΙΝΕΙ ΣΕ ΘΕΡΜΟΚΡΑΣΙΑ ΔΩΜΑΤΙΟΥ (ΠΑΝΩ ΑΠΟ 20 °C) ΓΙΑ 24 ΩΡΕΣ ΠΡΙΝ ΑΠΟ ΤΟ ΦΟΥΣΚΩΜΑ.

ΕΠΙΣΚΕΥΗ

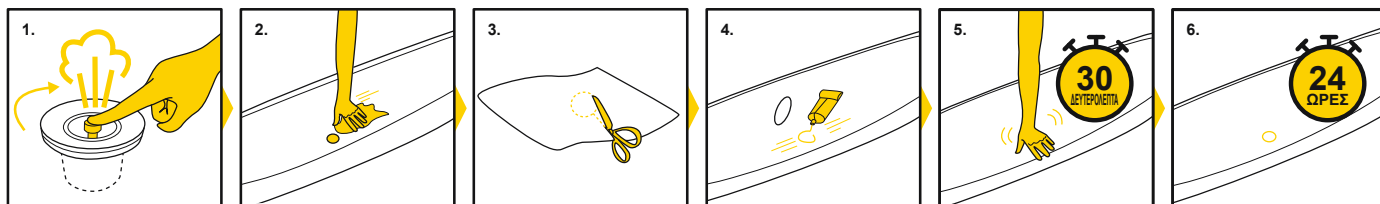

Внимание

ВАЖНЫЕ ИНСТРУКЦИИ ПО ТЕХНИКЕ БЕЗОПАСНОСТИ

Прочитайте руководство и соблюдайте инструкции в отношении рекомендаций по технике безопасности, правильной и полной сборке изделия, введения в эксплуатацию, использованию и техническому обслуживанию.

Для вашей собственной безопасности обязательно придерживайтесь рекомендаций и предупреждений, приведенных в этих инструкциях. Несоблюдение этих инструкций по эксплуатации может подвергнуть вас серьезной опасности или привести к смерти. Используйте это изделие только в местах и условиях, для которых оно предназначено. Гребля на доске стоя является опасным видом спорта. Использование этого изделия подвергает пользователя непредвиденным рискам и опасностям.

Пользователь должен осознавать и понимать такие риски. Пользование этим изделием подразумевает соблюдение инструкций по технике безопасности, описанных в данном руководстве.

Независимо от количества лиц на доске, общий вес этих людей и оборудования ни в коем случае не должен превышать максимальную рекомендованную нагрузку.

Не пользуйтесь изделием в состоянии алкогольного опьянения, под воздействием наркотиков или медицинских препаратов.

Необходимо обязательно использовать спасательные устройства, например, спасательные жилеты и буи, и осматривать их перед использованием. Перед использованием этого изделия обязательно надевайте шлем.

При использовании этого изделия обязательно гребите вместе с опытным партнером.

Сообщите своему партнеру о вашем маршруте и графике движения.

Перед греблей узнайте прогноз погоды, чтобы проверить состояние моря и погодные условия. Плохая погода и волнение на море могут быть очень опасными.

Запрещается использовать это изделие в условиях, выходящих за пределы ваших возможностей (например, но не ограничиваясь, высоким прибоем, разрывными течениями, приливными течениями или бурными реками).

Пользуйтесь изделием возле берега и остерегайтесь природных явлений, таких как ветер, приливы и приливные волны. **ОСТЕРЕГАЙТЕСЬ ВЕТРОВ С БЕРЕГА И ТЕЧЕНИЙ.**

Перед каждым использованием внимательно осматривайте изделие на предмет признаков износа или протечки, чтобы убедиться в хорошем состоянии изделия. При наличии каких-либо повреждений не пользуйтесь доской для гребли стоя.

Не плавайте в незнакомых водах.

Остерегайтесь потенциального вредного воздействия таких жидкостей, как аккумуляторная кислота, бензин и масло. Эти жидкости могут повредить изделие.

Надувайте изделие до указанного на нем допустимого давления; несоблюдение этого условия может привести к перекачке и/или взрыву.

Обеспечьте сохранение равновесия. Неравномерное распределение нагрузки на доске может привести к ее переворачиванию и возможному утоплению находящегося на ней человека.

Научитесь пользоваться изделием. При необходимости найдите нужную информацию и/или обучающие занятия. Узнайте о местных правилах и опасностях, связанных с серфингом, плаванием на лодке и/или другими водными видами спорта.

СОХРАНИТЕ ЭТИ ИНСТРУКЦИИ

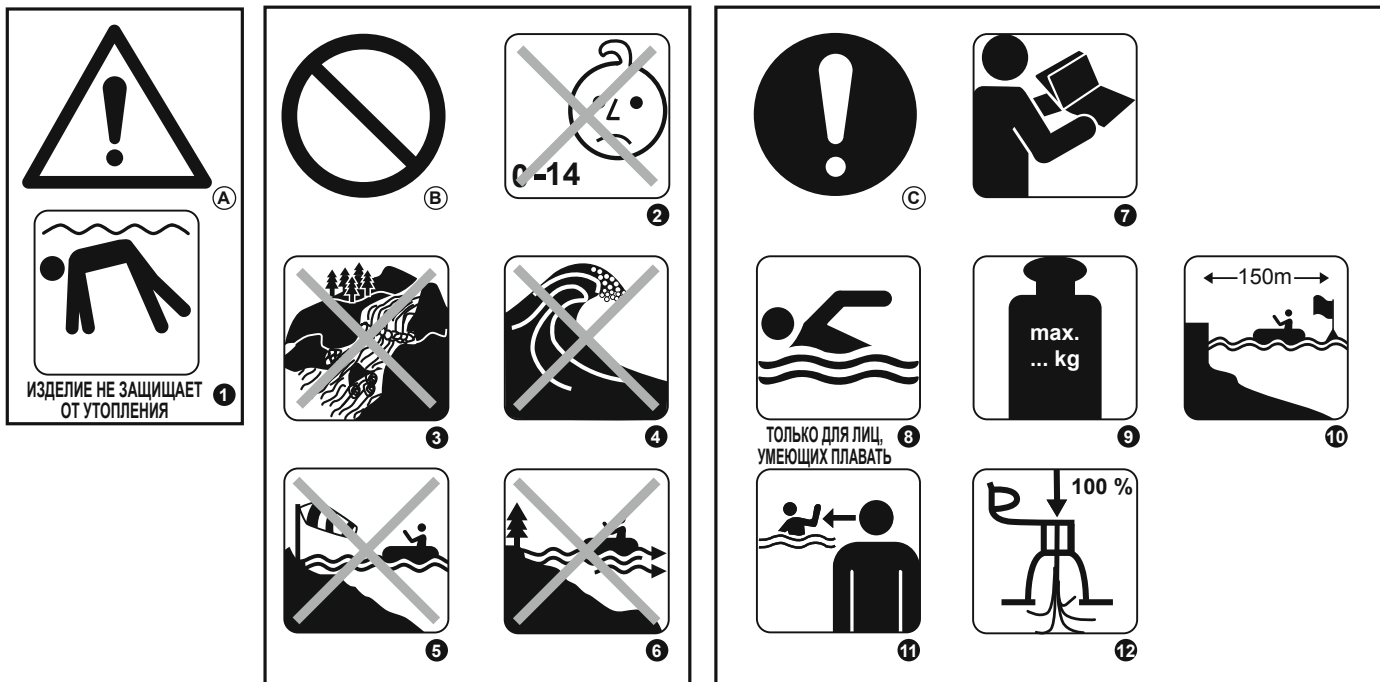

А ВНИМАНИЕ

Б ЗАПРЕЩЕНО

В В ОБЯЗАТЕЛЬНОМ ПОРЯДКЕ

1 ИЗДЕЛИЕ НЕ ЗАЩИЩАЕТ ОТ УТОПЛЕНИЯ

2 НЕ ПРЕДНАЗНАЧЕНО ДЛЯ ДЕТЕЙ В ВОЗРАСТЕ 14 ЛЕТ И МЛАДШЕ; ТОЛЬКО ДЛЯ ДЕТЕЙ СТАРШЕ 14 ЛЕТ

3 НЕ ИСПОЛЬЗОВАТЬ НА БУРНОЙ ВОДЕ

4 НЕ ИСПОЛЬЗОВАТЬ НА ПРИБОЙНЫХ ВОЛНАХ

5 НЕ ИСПОЛЬЗОВАТЬ ПРИ ВЕТРЕ С БЕРЕГА

6 НЕ ИСПОЛЬЗОВАТЬ ПРИ ТЕЧЕНИИ ОТ БЕРЕГА

7 ПРЕЖДЕ ВСЕГО ПРОЧИТАЙТЕ ИНСТРУКЦИИ

8 ТОЛЬКО ДЛЯ ЛИЦ, УМЕЮЩИХ ПЛАВАТЬ

9 МАКСИМАЛЬНАЯ ДОПУСТИМАЯ НАГРУЗКА 65343: 120 кг; 65310: 160 кг

10 БЕЗОПАСНОЕ РАССТОЯНИЕ ДО БЕРЕГА 150 м

11 ПОСТОЯННО НАБЛЮДАЙТЕ ЗА ДЕТЬМИ, НАХОДЯЩИМИСЯ В ВОДЕ

12 ПОЛНОСТЬЮ НАДУВАЙТЕ ВСЕ ВОЗДУШНЫЕ КАМЕРЫ

Технические характеристики

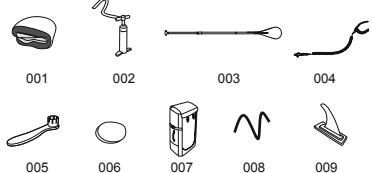
Изделие	Размер в накачанном состоянии	Рекомендованное рабочее давление	Максимальная допустимая нагрузка	ЗАПЧАСТЬ
65343	3.81м x 76см x 15см (12'6" x 30" x 6")	1.03bar (15psi) 	120kg (265lbs) 	
65310	3.40м x 89см x 15см (11'2" x 35" x 6")	1.03bar (15psi) 	160kg (353lbs) 	

№ компонента	Описание	К-СТВО
		65343
001	Доска для серфинга с веслом	1
002	Ручной насос	1
003	Весло	1
004	Страховочный трос	1
005	Гаечный ключ	1
006	Трехслойная заплатка из полиэстера	1
007	Рюкзак	1
008	Эластичный трос	1
009	Киль	1

№ компонента	Описание	К-СТВО
		65310
001	Доска для серфинга с веслом	1
002	Ручной насос	1
003	Весло	1
004	Трубка упора для ног	1
005	Валик упора для ног из пеноматериала	1
006	Страховочный трос	1
007	Сиденье	1
008	Гаечный ключ	1
009	Трехслойная заплатка из полиэстера	1
010	Рюкзак	1
011	Эластичный трос	1
012	Киль	2

Монтаж SUP доски

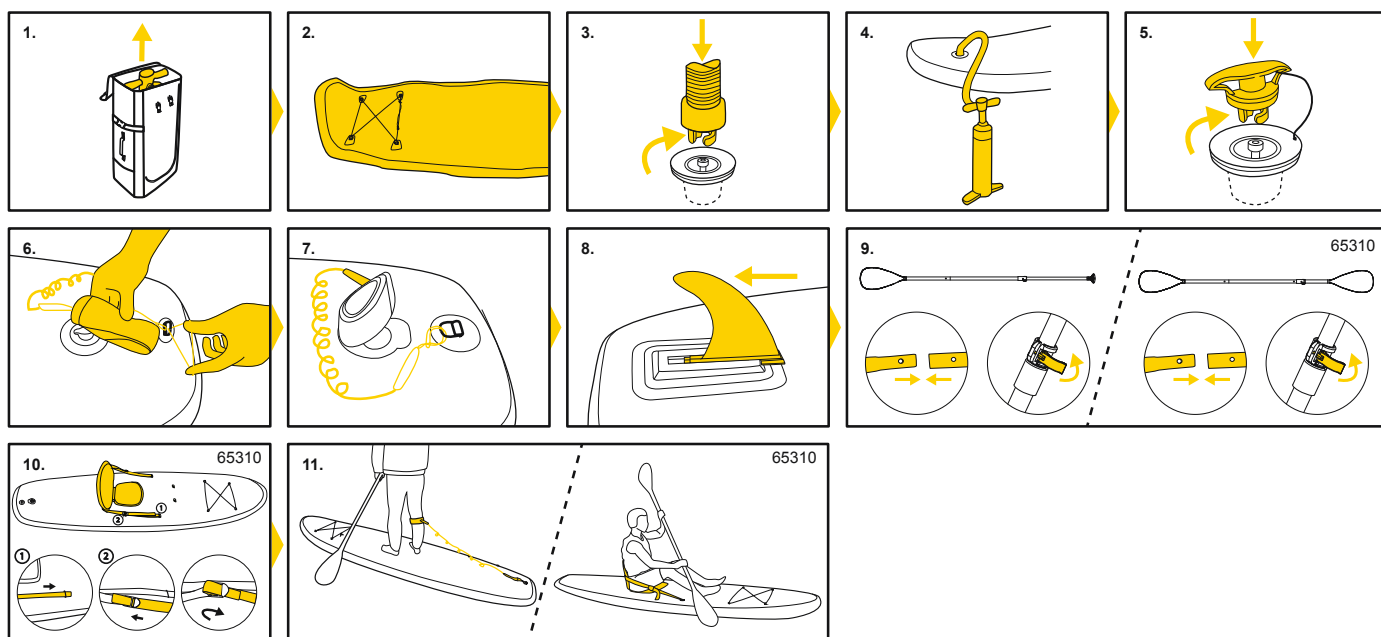

ПРИМЕЧАНИЕ. Манометр ручного насоса показывает только давление воздуха выше 5 psi; это нормально. Если давление воздуха в изделии ниже 5 psi, манометр не будет показывать никакого значения.

Пользование SUP доской

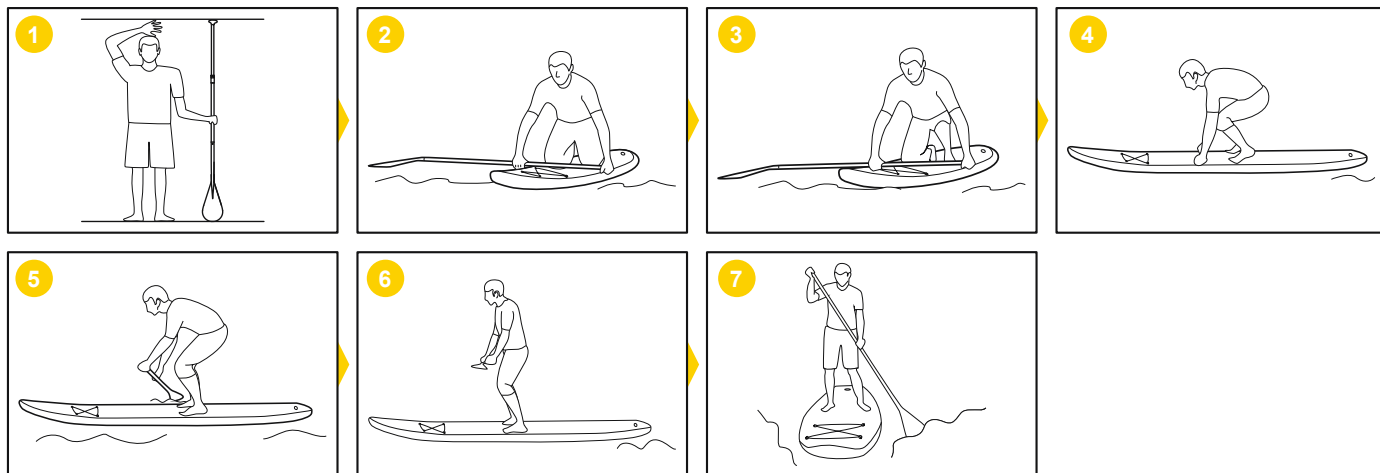

Продолжительное нахождение на солнце может сократить срок службы вашей SUP доски. Мы рекомендуем не оставлять SUP доску под прямыми лучами солнца более чем на 1 час после использования.

Обслуживание и хранение SUP доски

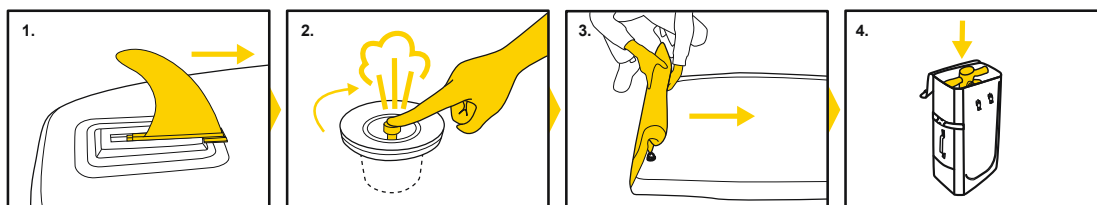

Храните изделие в прохладном сухом месте, недоступном для детей. Не разворачивайте изделие при низкой температуре. Перед надуванием изделие следует выдержать в течение 24 часов при комнатной температуре (свыше 20 °C).

Ремонт

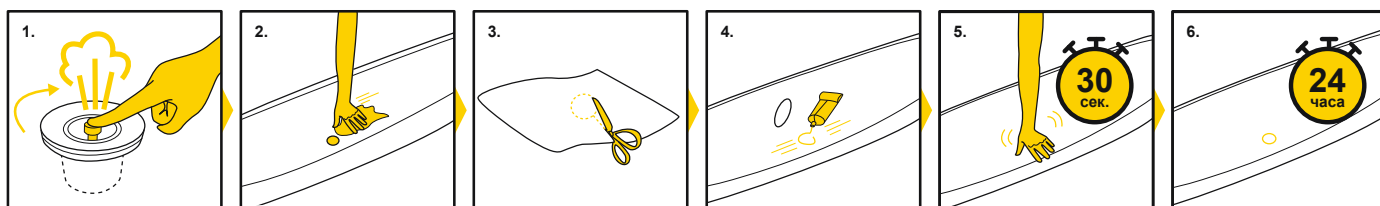

Upozornění

DŮLEŽITÉ BEZPEČNOSTNÍ POKYNY

Přečtěte si příručku a dodržujte v ní uvedené pokyny týkající se bezpečnostních doporučení, správného a úplného sestavení produktu, uvedení do provozu, použití a údržby.

V zájmu vaší vlastní bezpečnosti vždy respektujte rady a varování v těchto pokynech. Nedodržení těchto provozních pokynů může pro vás znamenat vážné nebezpečí nebo smrt. Produkt používejte pouze v místech a za podmínek, pro které je určen.

Pádlování ve stoje je nebezpečný sport. Použití tohoto produktu vystavuje uživatele neočekávaným rizikům a nebezpečím.

Uživatel by si měl uvědomovat tato rizika a chápat je. Použití tohoto produktu předpokládá dodržování bezpečnostních pokynů popsanych v příručce. Bez ohledu na počet osob na palubě, nesmí celková hmotnost lidí a vybavení překročit maximální doporučené zatížení.

Tento výrobek nepoužívejte pod vlivem alkoholu, drog nebo léků.

Záchranná zařízení, jako jsou záchranné vesty a bóje je třeba vždy předem zkontrolovat a používat. Při použití tohoto výrobku vždy používejte helmu.

Při použití tohoto výrobku vždy pádlujte spolu se zkušeným partnerem.

Svého partnera informujte o trasách a načasování svých plaveb.

Předem zkontrolujte předpověď počasí, abyste před začátkem plavby měli informace o mořském prostředí a počasí. Špatné počasí a stav moře jsou velmi nebezpečné.

Tento výrobek nikdy nepoužívejte za podmínek přesahujících vaše možnosti (jako např. vysoké vlny, zpětné proudy, proudy nebo říční proudy).

Tento výrobek používejte v blízkosti pobřeží a dávejte pozor na přírodní faktory jako je vítr, příliv a přílivové vlny. **DÁVEJTE POZOR NA POBŘEŽNÍ VĚTRY A PROUDY.**

Před každým použitím pečlivě zkontrolujte produkt z hlediska opotřebení nebo netěsností, abyste se ujistili, že je vše v dobrém stavu. Pádlování ve stoje neprovazujte, pokud zjistíte jakékoli poškození.

Nesurfujte v oblastech neznámých vod.

Mějte na paměti možné škodlivé účinky kapalin jako je kyselina z baterií, olej a benzin. Tyto kapaliny mohou výrobek poškodit.

Nafoukněte v souladu s nominálním tlakem na výrobku. V opačném případě způsobíte přefouknutí a/nebo výbuch.

Zachovejte si rovnováhu. Nerovnoměrné rozložení zátěže na palubě může způsobit převrácení, jež může vést k utonutí.

Naučte se jak s tímto výrobkem zacházet. Dle potřeby zjistěte informace a/nebo školení v místní oblasti. Informujte se o místních předpisech a nebezpečích souvisejících se surfváním, plavbou na lodi a/nebo dalšími vodními činnostmi.

TYTO POKYNY SI ULOŽTE

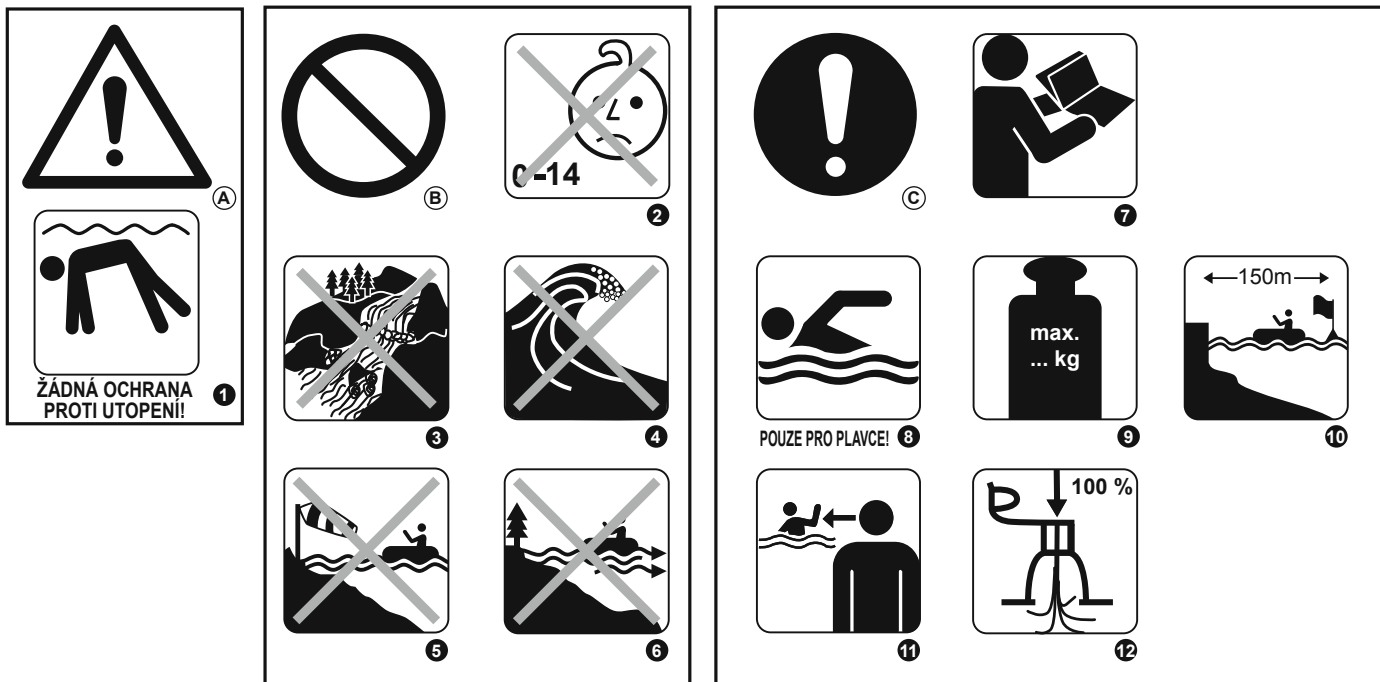

(A) UPOZORNĚNÍ

(B) ZÁKAZ

(C) POVINNÉ

1 ŽÁDNÁ OCHRANA PROTI UTOPENÍ!

2 NENÍ URČENO PRO DĚTI DO 14 LET VĚKU. POUZE PRO DĚTI STARŠÍ 14 LET

3 NEPOUŽÍVEJTE VE ZPĚNĚNÉ VODĚ

4 NEPOUŽÍVEJTE V ZALAMUJÍCÍCH SE VLNÁCH

5 NEPOUŽÍVEJTE, KDYŽ VANE VÍTR Z PEVNINY

6 NEPOUŽÍVEJTE PŘI PROUDĚNÍ SMĚREM NA MOŘE

7 NEJPRVE SI PŘEČTĚTE POKYNY

8 POUZE PRO PLAVCE!





9 MAXIMÁLNÍ ZATÍŽENÍ 65343: 120KG; 65310: 160KG

10 BEZPEČNÁ VZDÁLENOST KE BŘEHU JE 150 M

11 DĚTI VE VODĚ MUSÍ BÝT NEUSTÁLE POD DOHLEDEM

12 DOSTATEČNĚ NAHUSTĚTE VŠECHNY VZDUCHOVÉ KOMORY

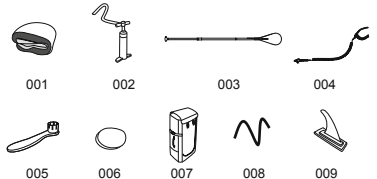
Technické specifikace

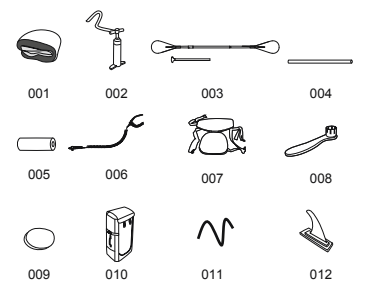
Položka	Vel'kost' po nafúknutí	Odporúčaný Prevádzkový tlak	Maximálna zát'až Objem	NÁHRADNÍ DÍL
65343	3.81m x 76cm x 15cm (12'6" x 30" x 6")	1.03bar (15psi) 	120kg (265lbs) 	
65310	3.40m x 89cm x 15cm (11'2" x 35" x 6")	1.03bar (15psi) 	160kg (353lbs) 	

Číslo dílu	Popis	MNOŽSTVÍ
		65343
001	Paddleboard	1
002	Ruční pumpa	1
003	Pádlo	1
004	Řemínek	1
005	Klíč	1
006	Polyesterová 3vrstvá záplata	1
007	Batoh	1
008	Elastické lanko	1
009	Ploutev	1

Číslo dílu	Popis	MNOŽSTVÍ
		65310
001	Paddleboard	1
002	Ruční pumpa	1
003	Pádlo	1
004	Podnožka – trubice	1
005	Pěnová podnožka	1
006	Řemínek	1
007	Sedačka	1
008	Klíč	1
009	Polyesterová 3vrstvá záplata	1
010	Batoh	1
011	Elastické lanko	1
012	Ploutev	2

Montáž prkna

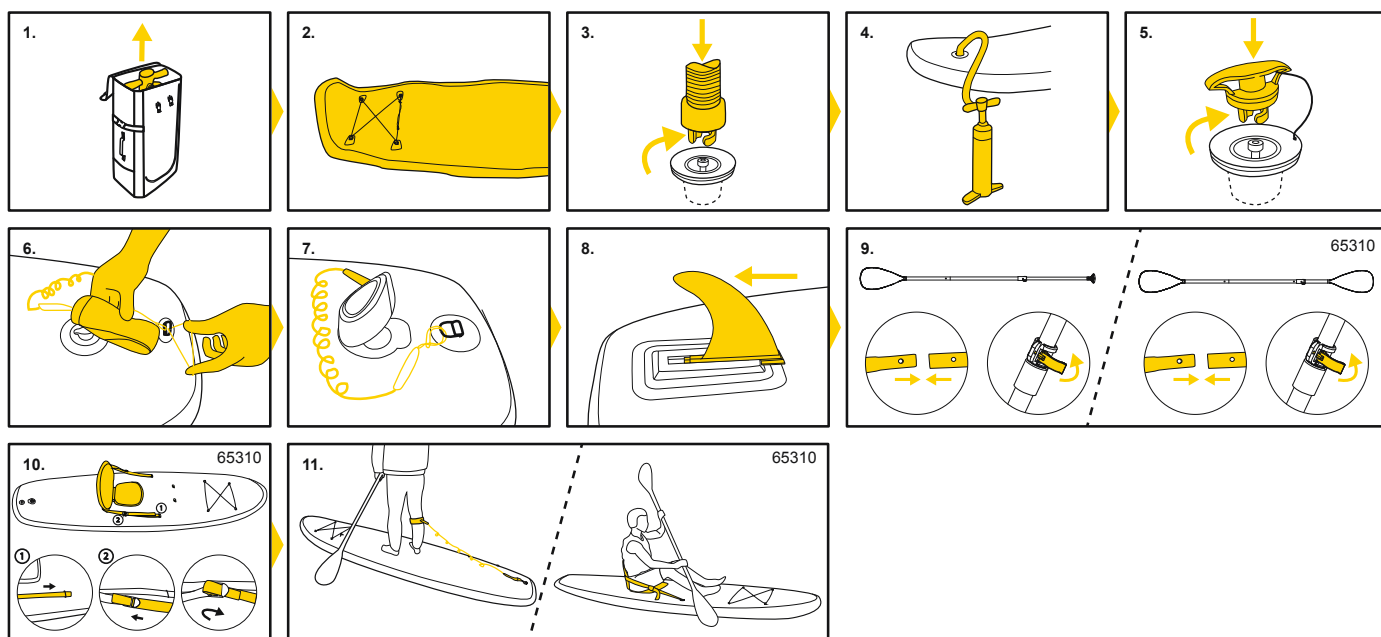

POZNÁMKA: Manometr na ruční pumpě ukazuje pouze tlak vzduchu pouze tehdy, když je vyšší než 5 psi, což je normální. Když je tlak vzduchu ve výrobku nižší než 5 psi, manometr žádnou hodnotu neukazuje.

Použití prkna

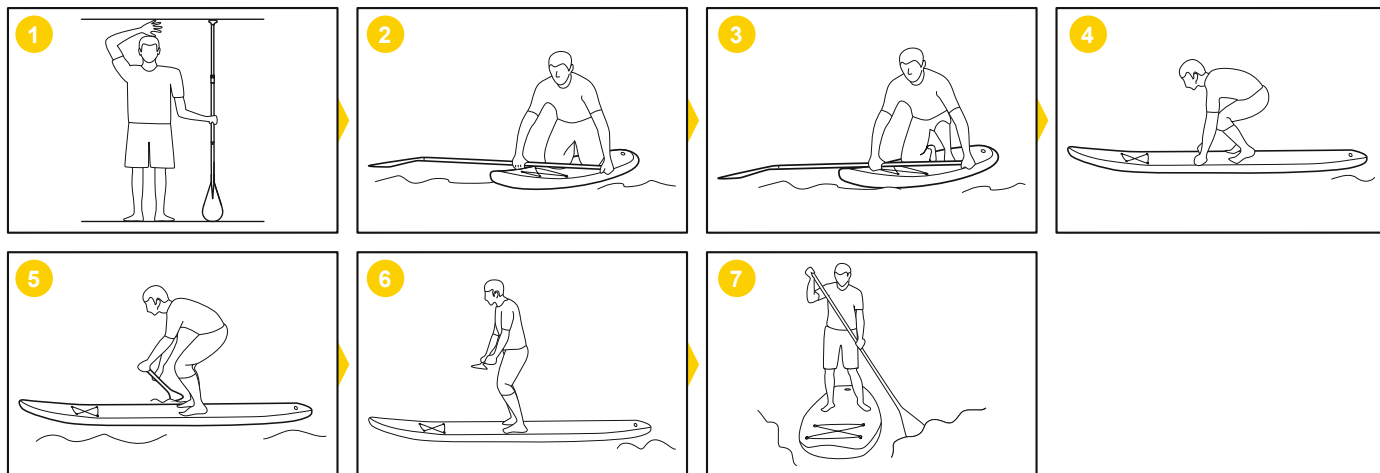

 Dlouhodobé vystavení slunci může zkracovat životnost prkna. Navrhujeme nenechávat prkno na přímém slunci déle než 1 hodinu po použití.

Údržba a skladování prkna

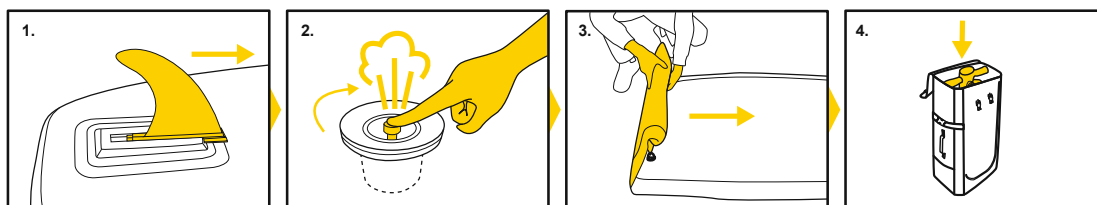

 Uložte na chladné, suché místo, mimo dosah dětí. Tento výrobek nerozkládejte, když je teplota příliš nízká. Výrobek by měl být v pokojové teplotě (vyšší než 20 °C) po dobu 24 hodin před nafukováním.

Opravy

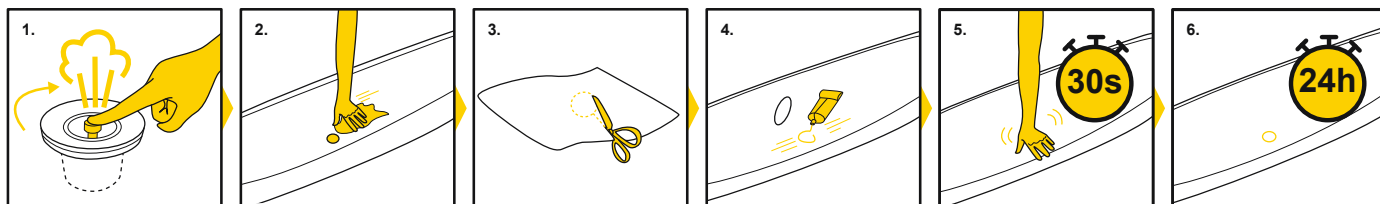

Advarsel

VIKTIGE SIKKERHETSINSTRUKSJONER

Les håndboken og følg instruksjonene som gjelder sikkerhetstips, riktig og fullstendig sammenstilling, idriftsetting, bruk og vedlikehold.

For din egen sikkerhets skyld må du alltid overholde advarslene i disse instruksjonene. Hvis du ikke følger disse driftsinstruksjonene, kan du utsettes for svært farlige ulykker som kan ha døden til følge. Bruk bare produktet på steder og under forhold det er ment for.

Stående padling er en farlig sport. Bruk av dette produktet utsetter brukeren for uventede risikosituasjoner og farer.

Brukeren må være klar over og forstå disse risikoene. Bruk av dette produktet innebærer respekt for sikkerhetsinstruksjonene i brukerveiledningen.

Uansett hvor mange personer det er om bord, må aldri totalvekten for personer og utstyr overstige maksimal anbefalt belastning.

Ikke bruk dette produktet dersom du er påvirket av alkohol, narkotiske stoffer eller medisiner.

Livredningsutstyr som redningsvester og bøyer må inspiseres på forhånd og alltid brukes. Bruk alltid hjelp når dette produktet brukes.

Du må alltid padle sammen med en erfaren person når du bruker dette produktet.

Oppgi ruten og tidstabellen til partneren din.

Sjekk værmeldingen først for å få vite om forholdene på sjøen og været før du starter. Dårlig vær og dårlige forhold på sjøen er svært farlig.

Du må aldri bruke produktet under forhold som overstiger din evne (som, men ikke begrenset til, høye bølger, strømvirvler eller elvestryk).

Bruk produktet nær stranden og vær oppmerksom på faktorer i naturen som vind, tidevann og tidevannsbølger. **VÆR BEVISST PÅ VIND OG STRØMMER PÅ SJØEN.**

Før bruk, må du hver gang inspisere produktet for å se etter tegn på slitasje eller lekkasje for å sikre at alt er i god stand. Ikke bruk SUP hvis du finner noen skader.

Ikke surf i områder du er ukjent i.

Vær bevisst på mulige skadelige virkning av væsker som batterisyre, olje og bensin. Disse væskene kan skade produktet.

Blås opp i henhold til produktets anbefalte trykk, ellers kan det forårsake for stort trykk og/eller en eksplosjon.

Vær i balanse. Ujevn vektfordeling ombord kan medføre kantring som kan medføre drukning.

Vit hvordan du skal bruke dette produktet. Undersøk i lokalområdet for informasjon og/eller opplæring ved behov. Informer deg seg om forskrifter og farer i tilknytning til surfing, bruk av båt og/eller vannaktiviteter.

TA VARE PÅ DISSE INSTRUKSJONENE

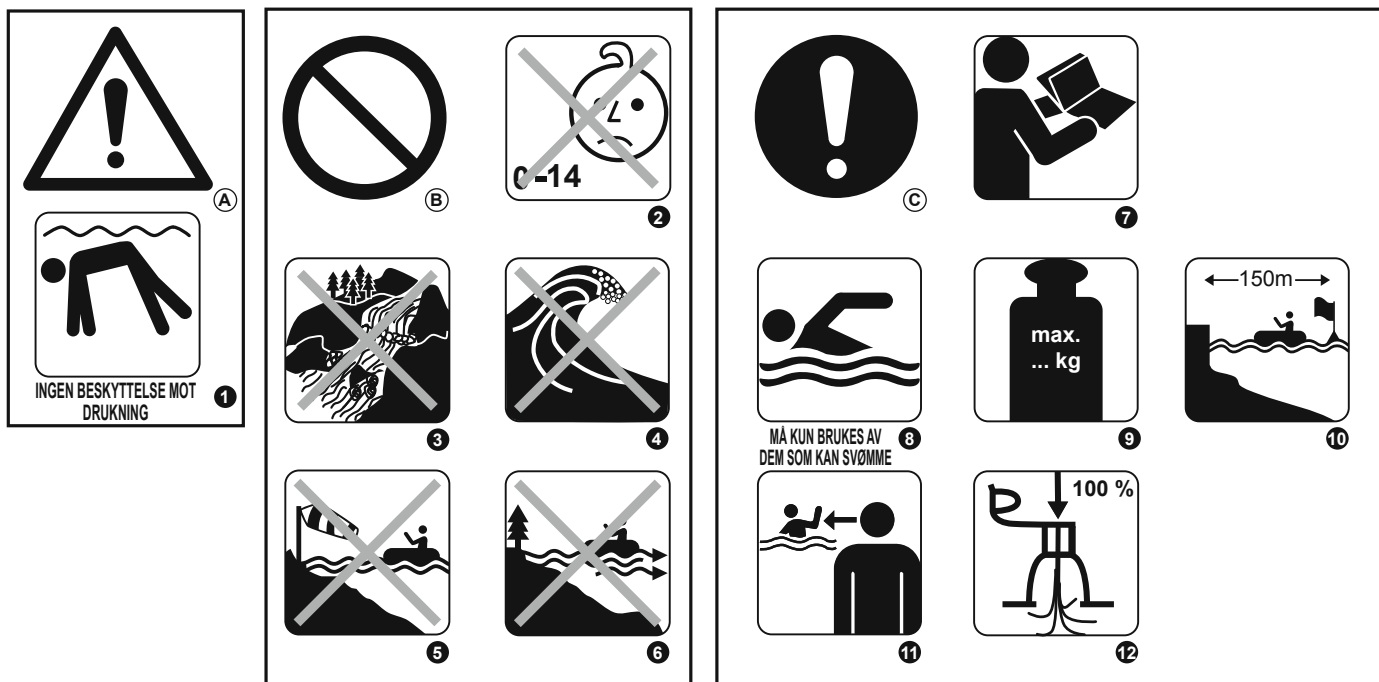

(A) ADVARSEL

(B) FORBUD

(C) OBLIGATORISK

1 INGEN BESKYTTELSE MOT DRUKNING

2 IKKE FOR BARN I ALDEREN 14 ÅR OG UNDER; GJELDER KUN FOR BARN OVER 14 ÅR

3 MÅ IKKE BRUKES I STRYK

4 MÅ IKKE BRUKES I BRYTENDE BØLGER

5 SKAL IKKE BRUKES I OFFSHORE VIND

6 SKAL IKKE BRUKES I OFFSHORE STRØM

7 LES INSTRUKSJONENE FØRST

8 MÅ KUN BRUKES AV DEM SOM KAN SVØMME





9 MAKSIMUM LASTEKAPASITET 65343: 120KG; 65310: 160KG

10 SIKKER AVSTAND TIL STRANDEN 150 M

11 DU SKAL ALLTID HA OPPSYN MED BARN I VANNET

12 BLÅS OPP ALLE LUFTKAMRE

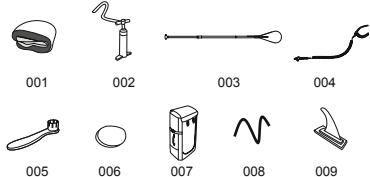
Tekniske spesifikasjoner

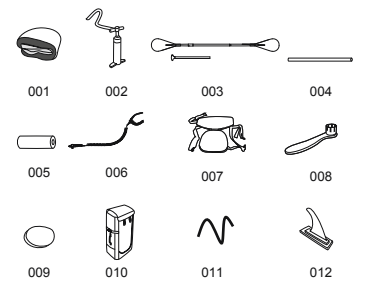
Artikkel	Oppblåst størrelse	Anbefalt Arbeidstrykk	Maksimal belastningskapasitet	RESERVEDELER
65343	3.81m x 76cm x 15cm (12'6" x 30" x 6")	1.03bar (15psi) 	120kg (265lbs) 	
65310	3.40m x 89cm x 15cm (11'2" x 35" x 6")	1.03bar (15psi) 	160kg (353lbs) 	

Delenr.	Beskrivelse	ANT. 65343
001	Padlebrett	1
002	Håndpumpe	1
003	Padle	1
004	Bånd	1
005	Skrunøkkel	1
006	3-lags lapp i polyester	1
007	Ryggsekk	1
008	Elastisk tråd	1
009	Finne	1

Delenr.	Beskrivelse	ANT. 65310
001	Padlebrett	1
002	Håndpumpe	1
003	Padle	1
004	Fothvileslange	1
005	Fothvileskum	1
006	Bånd	1
007	Sete	1
008	Skrunøkkel	1
009	3-lags lapp i polyester	1
010	Ryggsekk	1
011	Elastisk tråd	1
012	Finne	2

Installasjon av SUP-en

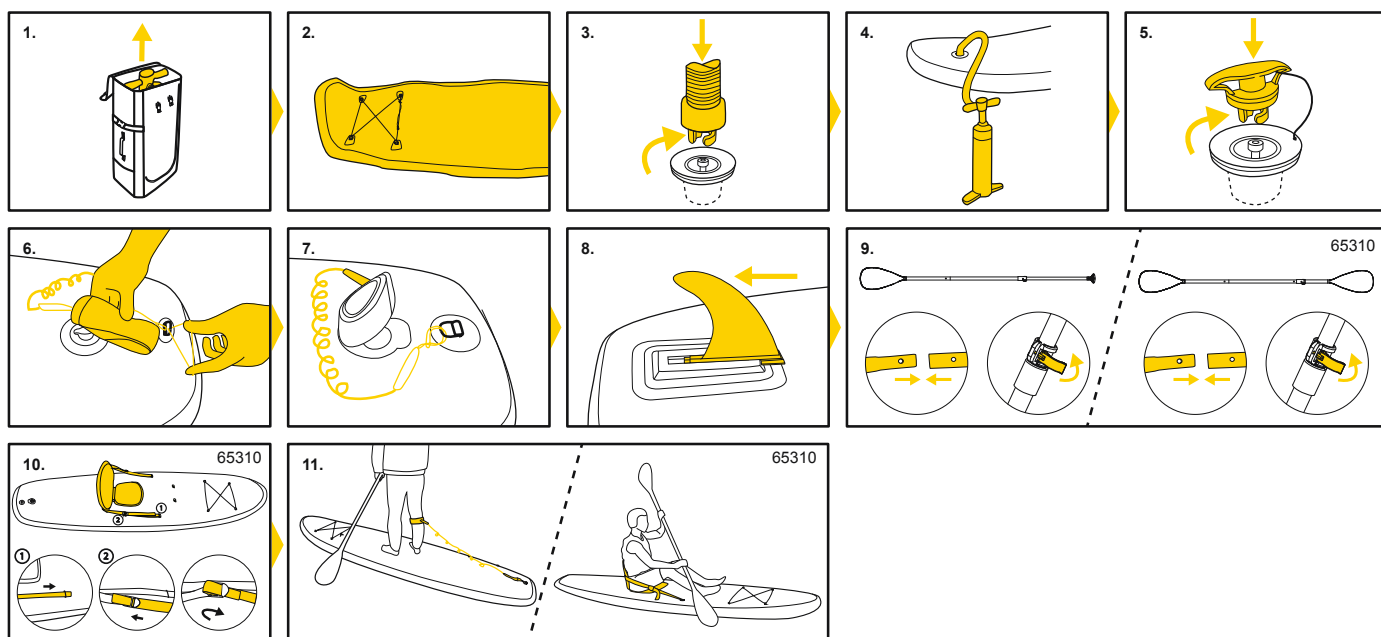

MERK: Luftrykkmåleren til håndpumpen viser bare luftrykket høyere enn 5 psi, noe som er normalt. Når luftrykket i produktet er lavere enn 5 psi, vil ikke luftrykkmåleren vise en verdi.

Bruk av SUP-en

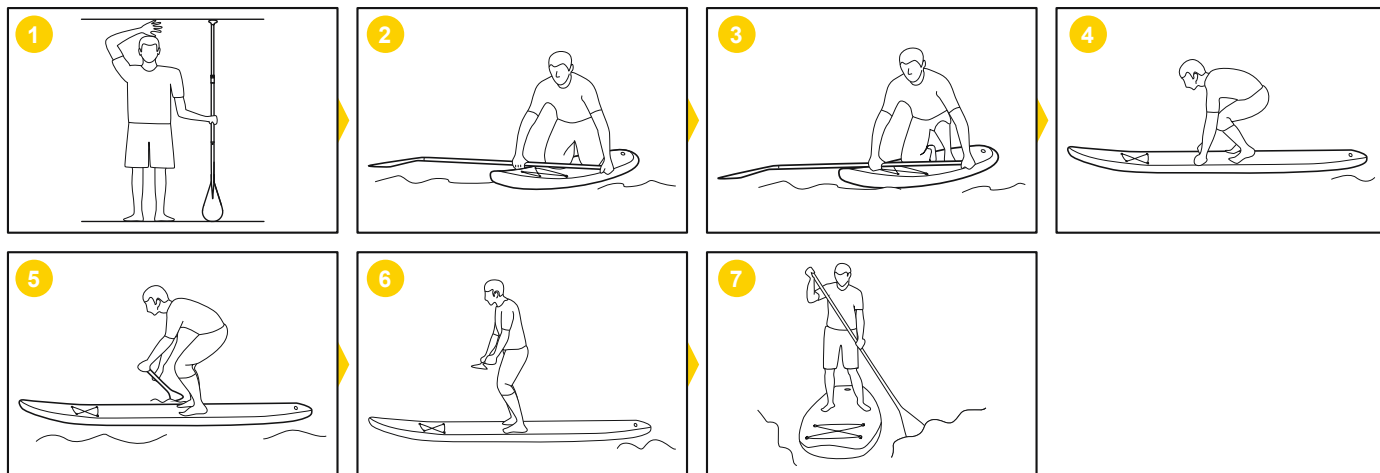

 Forlenget eksponering for solen kan forkorte levetiden til SUP-en. Vi foreslår at du ikke etterlater SUP-en i direkte sollys i over 1 time etter bruk.

Vedlikehold og lagring av SUP-en

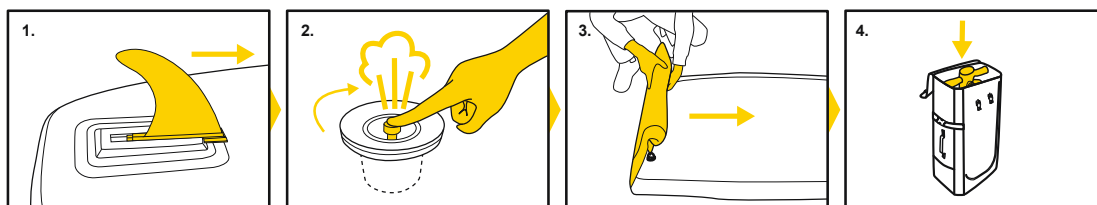

 Oppbevares på et kjølig, tørt sted utenfor barns rekkevidde. Ikke brett ut dette produktet Når temperaturen er lav. Produktet skal oppbevares ved romtemperatur (over 20 °C) i 24 timer før oppblåsing.

Reparasjon

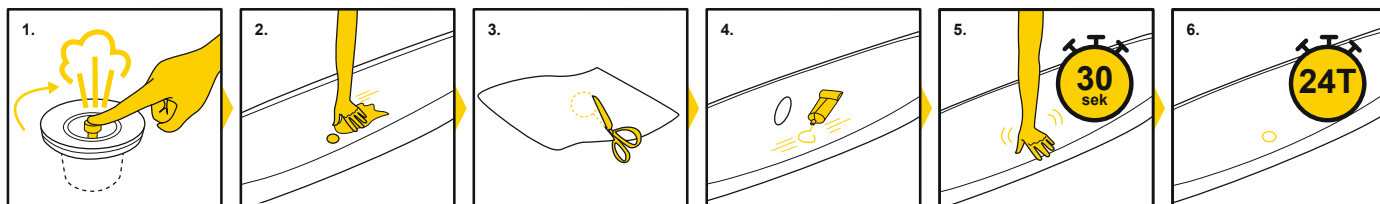

Varning

VIKTIGA SÄKERHETSANVISNINGAR

Läs manualen och följ säkerhetsråden och anvisningarna för hur man monterar produkten på rätt sätt, förbereder den samt använder och underhåller den.

För din egen säkerhet bör du alltid följa alla råd och varningar i manualen. Underlåtelse att följa anvisningarna kan leda till allvarig fara eller dödsfall. Använd endast produkten på sådan plats och under sådana omständigheter som den är ämnad för.

Stående paddling är en riskfylld sport. Att använda produkten utsätter användaren för oförväntade risker och faror.

Användaren måste inse och förstå dessa risker. Att använda produkten innebär att man iakttar säkerhetsanvisningarna i manualen.

Oavsett antalet personer ombord får den sammanlagda vikten av personerna och utrustningen inte överskrida den maximala rekommenderade belastningen.

Använd inte produkten om du är påverkad av alkohol, droger eller läkemedel.

Livräddningsutrustning såsom flytvästar och livringar ska alltid kontrolleras i förväg och bäras. Använd alltid en hjälm tillsammans med produkten.

Paddla alltid tillsammans med en erfaren partner när du använder produkten.

Se till att din partner känner till dina ruttor och ditt schema.

Kontrollera väderprognoserna först så att du känner till havet och väderleken innan du börjar. Dåligt väder och hav är väldigt farligt.

Använd aldrig produkten under omständigheter som ligger bortom din förmåga (såsom, men inte begränsat till, höga vågor, starka strömmar eller forsar).

Använd produkten nära kusten och var medveten om naturliga faktorer såsom vind, tidvatten och tidvattenvågor. **VAR MEDVETEN OM VINDAR OCH STRÖMMAR.**

Innan varje användning måste du noggrant kontrollera produkten för tecken på slitage eller läckage så att den är i gott skick. Använd inte din SUP om du upptäcker några skador.

Surfa inte på okänt vatten.

Se upp med vätskor som kan orsaka skada såsom batterisyra, olja och bensin. Dessa vätskor kan skada produkten.

Blås upp luftkammarna enligt produktens angivna tryck för att undvika att den blåses upp för mycket och/eller exploderar.

Håll balansen. Ojämn fördelning av vikten på brådan kan orsaka att den välter, vilket kan leda till drunkning.

Ta reda på hur du använder produkten. Hör med dina lokala myndigheter om vilken information och/eller utbildning som behövs. Ta reda på lokala föreskrifter och faror för båtar och/eller andra vattenaktiviteter.

SPARA DESSA ANVISNINGAR

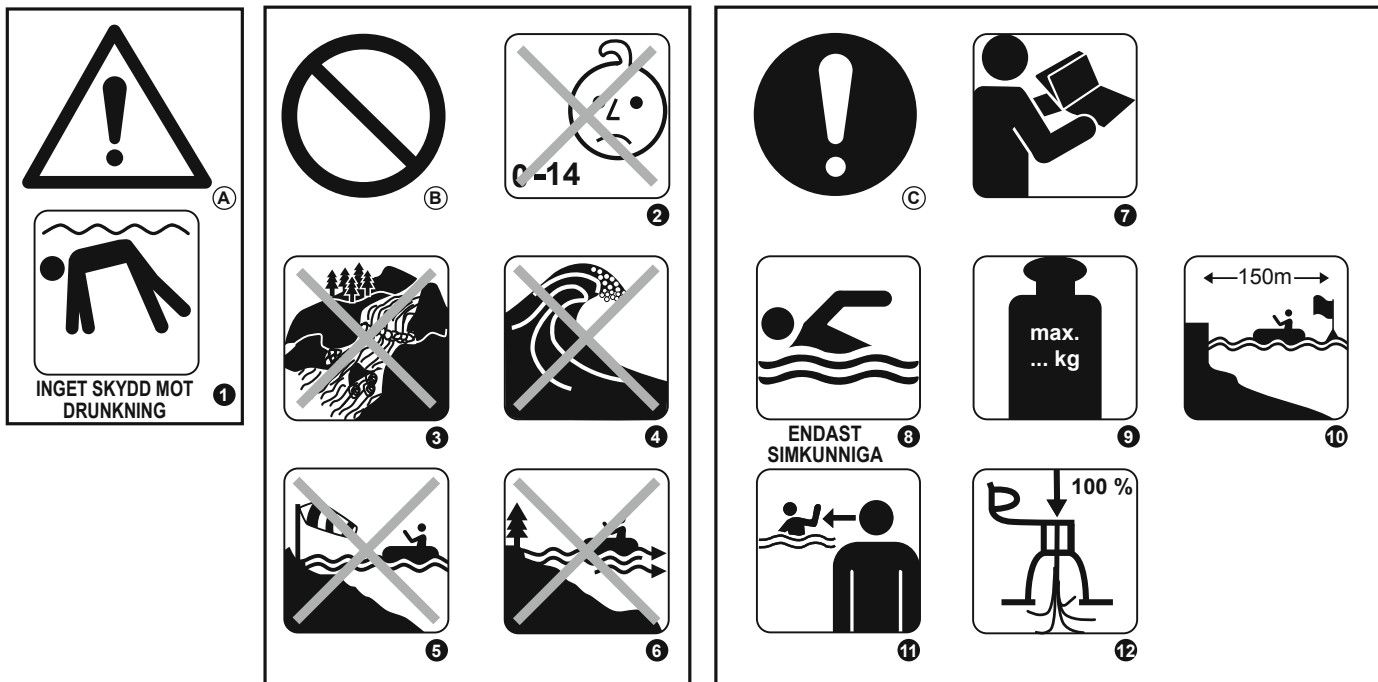

(A) VARNING

(B) FÖRBUD

(C) OBLIGATORISK

1 INGET SKYDD MOT DRUNKNING

2 INTE FÖR BARN UNDER 14 ÅR, ANVÄND ENBART FÖR BARN ÖVER 14 ÅR

3 ANVÄND INTE I BAKVATTEN

4 ANVÄND INTE I BROTTSJÖ

5 ANVÄND INTE I FRÅNLANDSVINDAR

6 ANVÄND INTE I FRÅNLANDSSTRÖMMAR

7 LÄS ANVISNINGARNA FÖRST

8 ENDAST SIMKUNNIGA





9 MAXIMAL LASTKAPACITET 65343: 120KG; 65310: 160KG

10 SÄKERT AVSTÅND TILL STRAND 150 M

11 ÖVERVAKA ALLTID BARN I VATTNET

12 FYLL PÅ ALLA LUFTKAMMARE FULLT

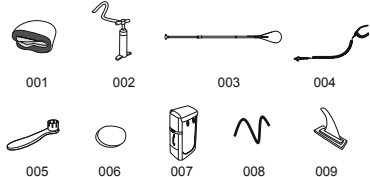
Tekniska specifikationer

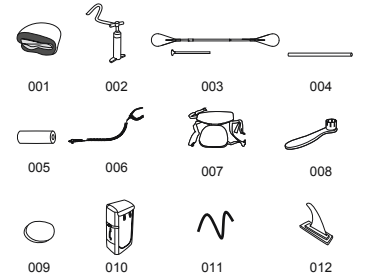
Artikel	Storlek då artikeln är uppbläst	Rekommenderat arbetstryck	Maximal lastkapacitet	RESERVDEL
65343	3.81m x 76cm x 15cm (12'6" x 30" x 6")	1.03bar (15psi) 	120kg (265lbs) 	
65310	3.40m x 89cm x 15cm (11'2" x 35" x 6")	1.03bar (15psi) 	160kg (353lbs) 	

Del nr.	Beskrivning	ANTAL 65343
001	Paddelbräda	1
002	Handpump	1
003	Paddel	1
004	Säkerhetsleash	1
005	Skiftnyckel	1
006	Lapp i polyester 3-ply	1
007	Ryggsäck	1
008	Elastiskt snöre	1
009	Fena	1

Del nr.	Beskrivning	ANTAL 65310
001	Paddelbräda	1
002	Handpump	1
003	Paddel	1
004	Fotstödstub	1
005	Fotstödsstum	1
006	Säkerhetsleash	1
007	Sits	1
008	Skiftnyckel	1
009	Lapp i polyester 3-ply	1
010	Ryggsäck	1
011	Elastiskt snöre	1
012	Fena	2

Montering av SUP

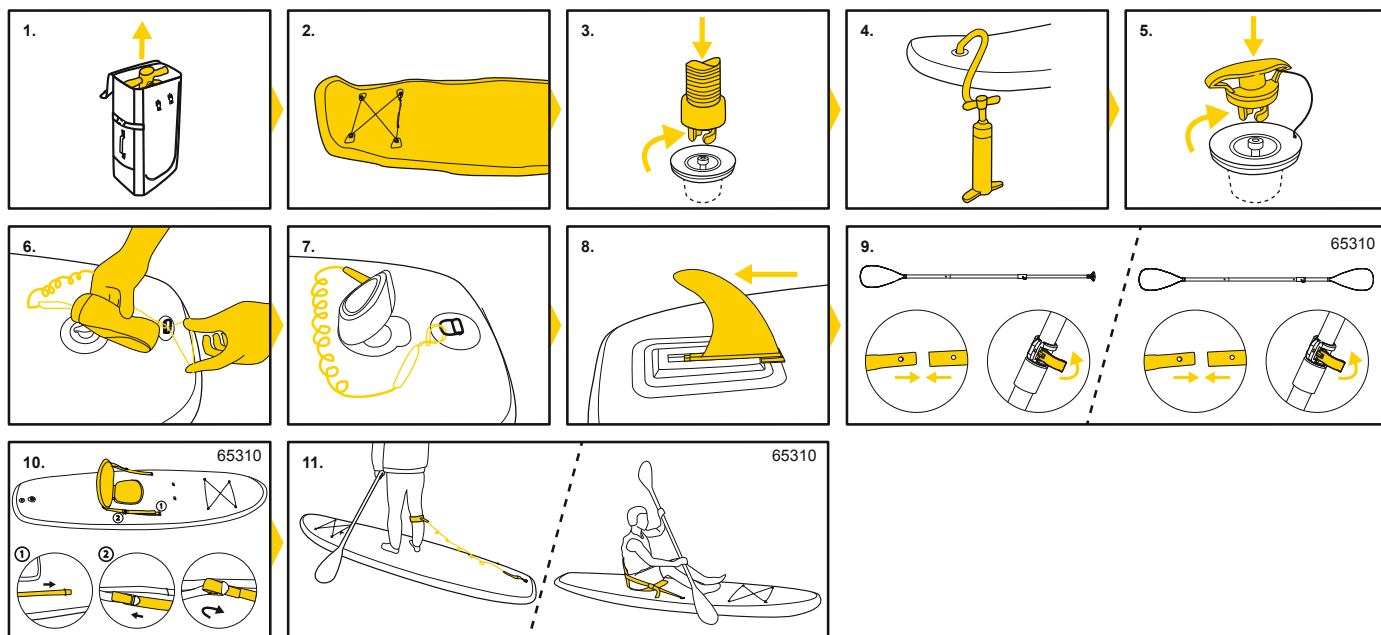

OBS: Handpumpens lufttryckmätare visar endast lufttryck högre än 5 psi, vilket är normalt. När produktens lufttryck är lägre än 5 psi, visar lufttryckmätaren inget värde.

Användning av SUP

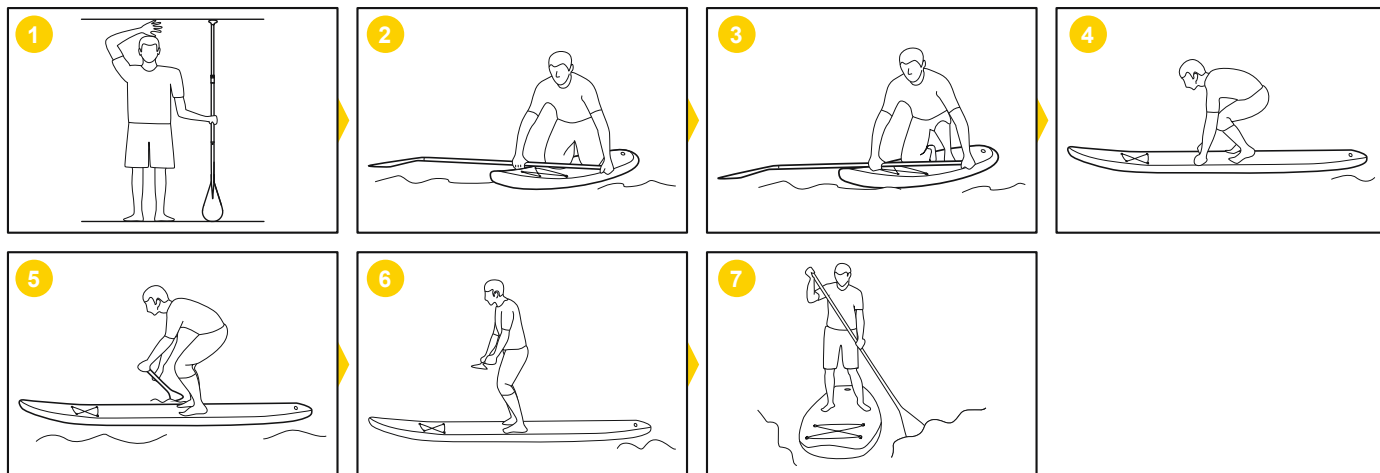

 Förlängd solexponering kan förkorta din SUP:s livslängd. Vi råder att inte lämna SUP:en i direkt solljus i mer än 1 timme efter användning.

Underhåll och förvaring av SUP

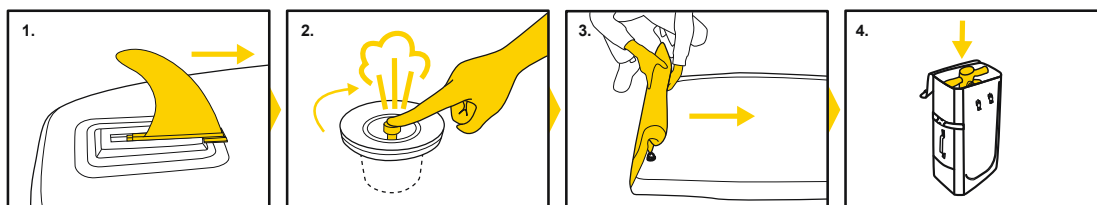

 Förvara på en sval, torr plats och utom räckhåll för barn. Vik inte upp produkten när det är kallt. Innan produkten fylls med luft ska den vara i rumstemperatur (över 20 °C) i 24 timmar.

Reparation

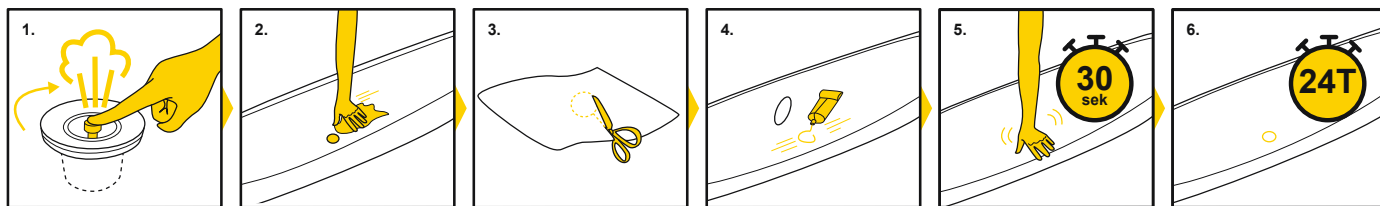

Varoitus

TÄRKEITÄ TURVALLISUUSOHJEITA

Lue käyttöohje ja noudata turvallisuusvinkkeihin, tuotteen oikeaan ja täydelliseen kokoamiseen, käyttöönnottoon, käyttöön ja huoltoon liittyviä ohjeita.

Huomioi oman turvallisuutesi vuoksi aina näiden ohjeiden sisältämät neuvot ja varoitukset. Näiden käyttöohjeiden noudattamatta jättäminen voi aiheuttaa vakavan vaaran tai jopa kuoleman. Käytä tuotetta ainoastaan paikoissa ja olosuhteissa, joihin se on tarkoitettu.

Seisten melominen on vaarallista. Tämän tuotteen käyttö altistaa käyttäjän odottamattomille riskeille, vaaroille ja vaaratilanteille.

Käyttäjän tulee tiedostaa ja ymmärtää nämä riskit. Tämän tuotteen käyttö edellyttää käyttöohjeessa kuvattujen turvallisuusohjeiden noudattamista.

Kyydissä olevien henkilöiden lukumäärästä riippumatta henkilöiden ja laitteiston kokonaispaino ei saa koskaan ylittää suositeltua maksimipainoa. Älä käytä tuotetta alkoholin, huumeiden tai lääkkeiden vaikutuksen alaisena.

Pelastusvälineet, kuten pelastusliivit ja pojut, tulee tarkistaa ja niitä tulee käyttää aina. Käytä aina kypärää tätä tuotetta käyttäessäsi.

Melo tätä tuotetta käyttäessäsi aina kokeneen kumppanin kanssa.

Kerro aina kulkureittisi ja aikataulusi kumppanillesi.

Tarkista ensin sääennuste, jotta olet perillä meriympäristöstä ja sääoloista ennen lähtöä. Huono sää ja huono meriympäristö ovat hyvin vaarallinen yhdistelmä.

Älä käytä tätä tuotetta olosuhteissa, jotka ylittävät osaamisesi (kuten esimerkiksi korkeat aallot, ristiaallokko, virtaukset tai kosket).

Käytä tuotetta rannan lähellä, ja varo tuulen, vuoroveden ja vuorovesiaaltojen kaltaisia luonnonilmiöitä. **VARO MERELLÄ ESIINTYVIÄ TUULIA JA VIRTAAUKSIA.**

Tarkista aina ennen käyttöä tuote kulumisen ja vuotojen merkien varalta varmistaaksesi, että kaikki on hyvässä kunnossa. Älä käytä SUPia, jos havaitset siinä vaurioita.

Älä surffaa tuntemattomilla vesialueilla.

Huomioi akkuhapon, öljyn ja bensiinin kaltaisten nesteiden mahdolliset haittavaikutukset. Nämä nesteet voivat vaurioittaa tuotetta.

Täytä ilmalla tuotteeseen merkityn nimellispaineen mukaisesti. Muuten seurauksena voi olla liiallinen täytyminen ja/tai räjähdys.

Pysytele tasapainossa. Kuormituksen epätasainen jakautuminen voi aiheuttaa laudan kääntymisen ympäri, mikä voi johtaa hukkumiseen.

Varmista, että osaa käyttää tätä tuotetta. Tarkista tarpeen mukaan paikkakunnallasi saatavissa oleva tieto ja/tai koulutus. Ota selvillä paikalliset surffaukseen, veneilyyn ja/tai muuhun vesitoimintaan liittyvät määräykset ja vaarat.

SÄILYTÄ NÄMÄ OHJEET

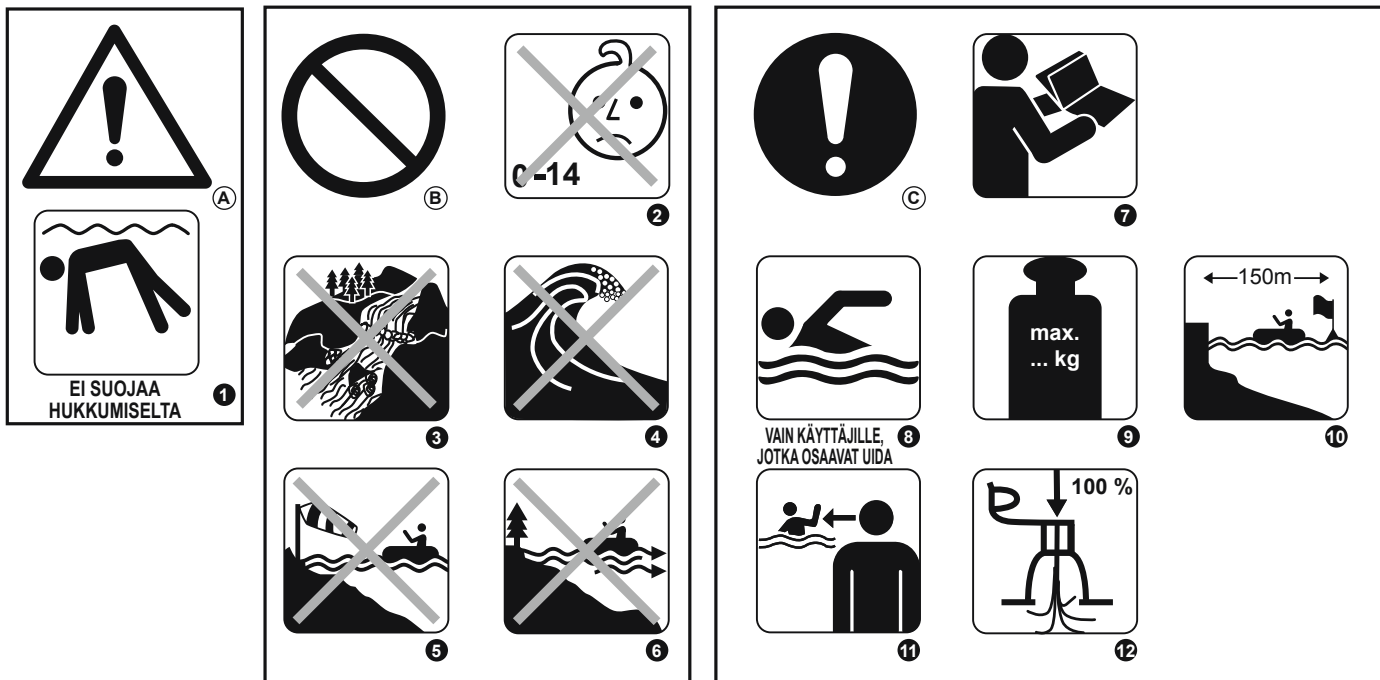

(A) VAROITUS

(B) KIELTO

(C) PAKOLLINEN

1 EI SUOJAA HUKKUMISELTA.

2 EI ALLA 14-VUOTIAIDEN LASTEN KÄYTTÖÖN. KÄYTÄ VAIN 14-VUOTIAILLE JA SITÄ VANHEMMILLE.

3 ÄLÄ KÄYTÄ TUULISELLA SÄÄLLÄ

4 ÄLÄ KÄYTÄ AALLOKOSSA

5 ÄLÄ KÄYTÄ OFFSHORE-TUULELLA

6 ÄLÄ KÄYTÄ OFFSHORE-MERIVIRROISSA

7 LUE OHJEET ENSIN

8 VAIN KÄYTTÄJILLE, JOTKA OSAAVAT UIDA





9 MAKSIMIKUORMAKAPASITEETTI 65343: 120KG; 65310: 160KG

10 TURVALLINEN ETÄISYYS RANNASTA 150 m

11 VALVO AINA VEDESSÄ OLEVIA LAPSIA

12 TÄYTÄ KAIKKI ILMAKAMMIOT TÄYTEEN

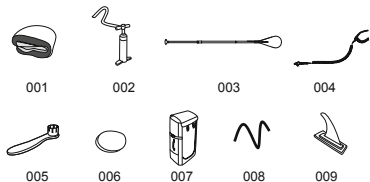
Tekniset tiedot

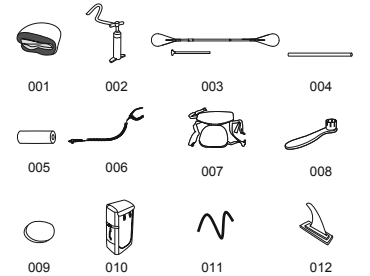
Tuote	Koko ilmalla täytettynä	Suosittelu käyttöpain	Maksimikuorma	VARAOSA
65343	3.81m x 76cm x 15cm (12'6" x 30" x 6")	1.03bar (15psi) 	120kg (265lbs) 	
65310	3.40m x 89cm x 15cm (11'2" x 35" x 6")	1.03bar (15psi) 	160kg (353lbs) 	

Osanumero	Kuvaus	KPL 65343
001	Melontalauta	1
002	Käsipumppu	1
003	Mela	1
004	Hihna	1
005	Jakoavain	1
006	3-kerroksinen polyesteripaikka	1
007	Reppu	1
008	Joustava hihna	1
009	Evä	1

Osanumero	Kuvaus	KPL 65310
001	Melontalauta	1
002	Käsipumppu	1
003	Mela	1
004	Jalkatuki, putki	1
005	Jalkatuki, vaahtomuovi	1
006	Hihna	1
007	Istuin	1
008	Jakoavain	1
009	3-kerroksinen polyesteripaikka	1
010	Reppu	1
011	Joustava hihna	1
012	Evä	2

SUP-laudan asennus

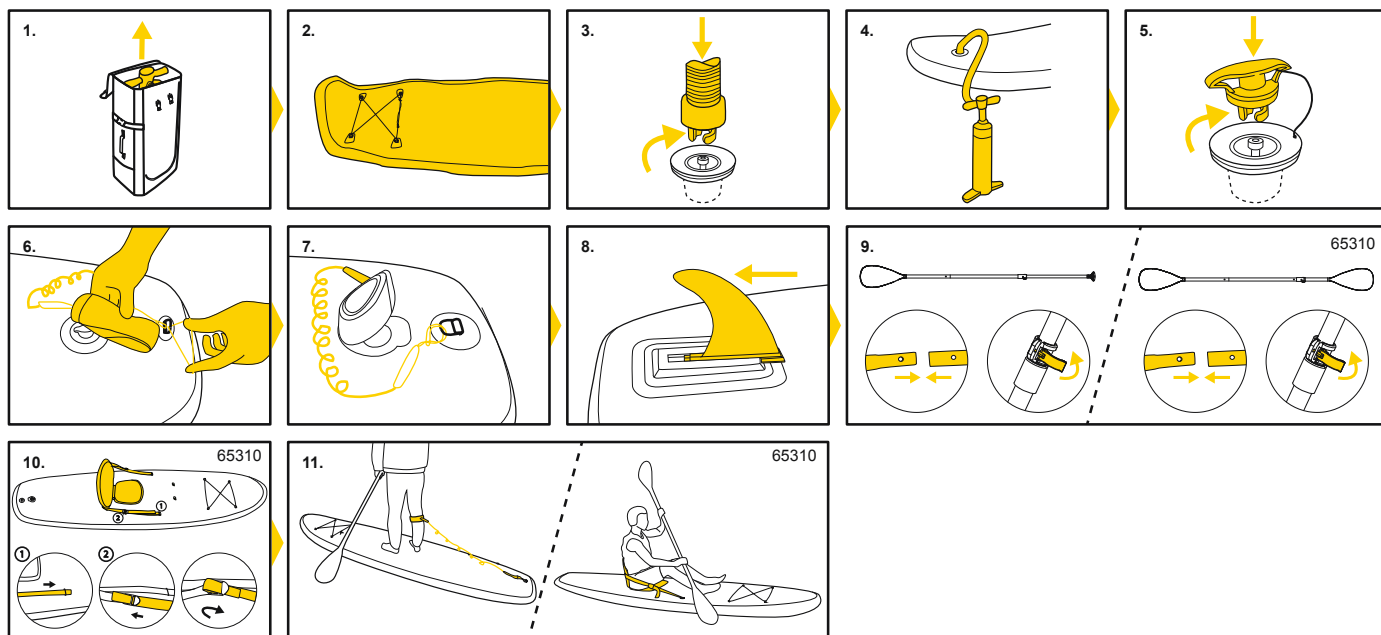

HUOMAUTUS: Käsipumpun ilmanpaineen mittari näyttää vain ilmanpaineen, joka on yli 5 PSI. Tämä on normaalia. Kun tuotteen ilmanpaine on alle 5 PSI, mittari ei näytä mitään arvoa.

SUP-laudan käyttö

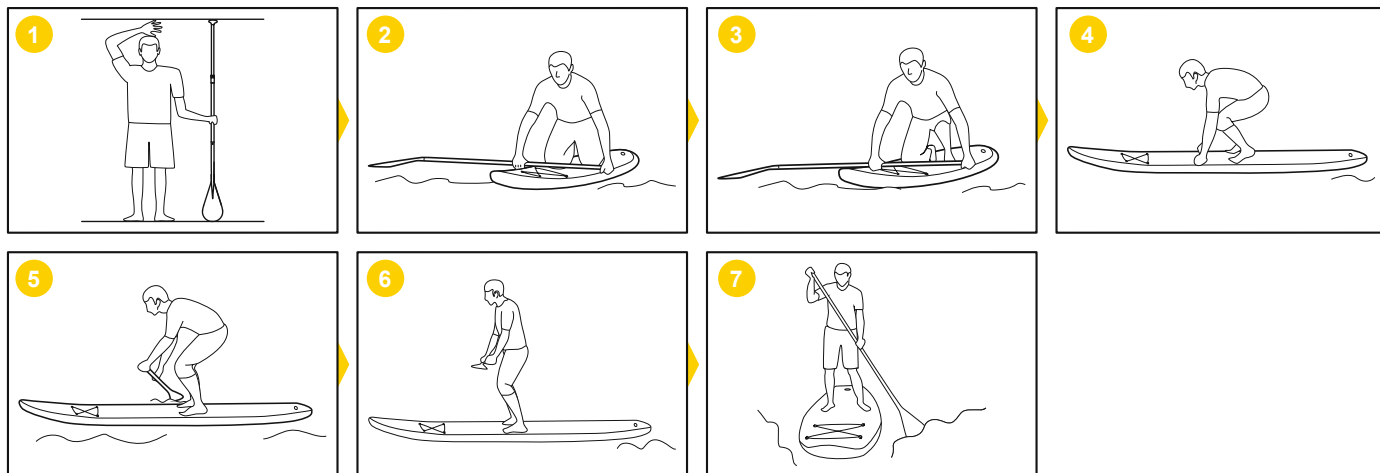

 Pitkäaikainen altistuminen auringonvalolle voi lyhentää SUP-laudan käyttöikää. Älä jätä SUP-lautaa käytön jälkeen suoraan auringonvaloon yli 1 tunnin ajaksi.

SUP-laudan kunnossapito ja säilytys

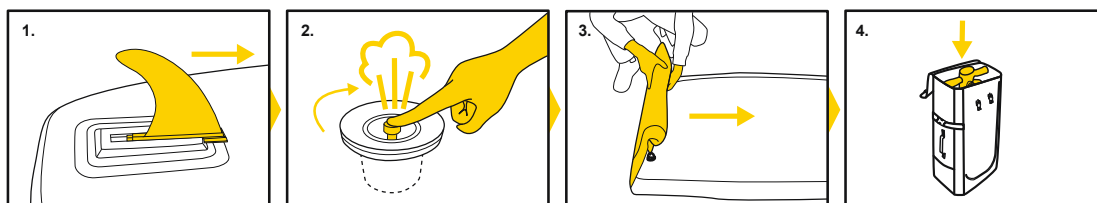

 Säilytä viileässä, kuivassa paikassa pois lasten ulottuvilta. Älä taittele tätä tuotetta auki, jos lämpötila on alhainen. Tuotteen pitää olla huoneenlämmössä (yli 20 °C) vuorokauden ajan ennen täyttämistä.

Korjaus

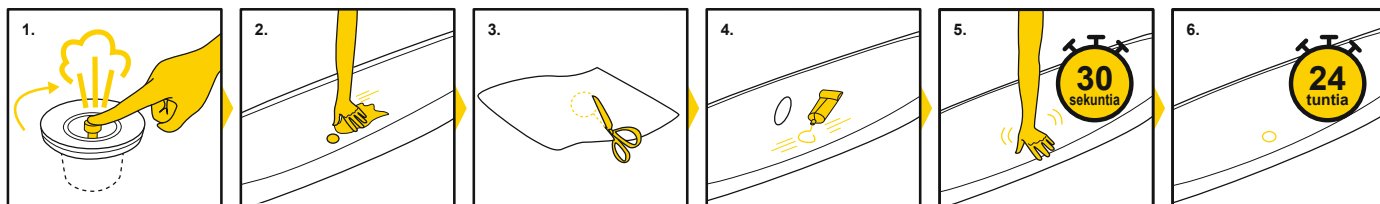

Upozornenie

DŮLEŽITÉ BEZPEČNOSTNÉ POKYNY

Prečítajte si príručku a dodržujte v nej uvedené pokyny týkajúce sa bezpečnostných odporúčaní, správneho a úplného zostavenia výrobku, uvedenia do prevádzky, použitia a údržby.

V záujme vašej vlastnej bezpečnosti vždy dodržiavajte rady a varovania v týchto pokynoch. Nedodržanie týchto prevádzkových pokynov môže pre vás znamenať vážne nebezpečenstvo alebo smrť. Výrobok používajte iba v miestach a za podmienok, pre ktoré je určený.

Pádovanie postojacky je nebezpečný šport. Použitie tohto výrobku vystavuje používateľa neočakávaným rizikám a nebezpečenstvu.

Používateľ by si mal uvedomovať tieto riziká a chápať ich. Použití tohto výrobku predpokladá dodržiavanie bezpečnostných pokynov uvedených v príručke.

Bez ohľadu na počet osôb na palube, nesmie celková hmotnosť ľudí a vybavenia prekročiť maximálnu odporúčanú záťaž.

Tento výrobok nepoužívajte pod vplyvom alkoholu, drog alebo liekov.

Záchranne prostriedky, ako sú záchranne vesty a bóje je treba vždy vopred skontrolovať a používať. Pri použití tohto výrobku vždy používajte helmu.

Pri použití tohto výrobku vždy pádajte spolu so skúseným partnerom.

Svojho partnera informujte o trasách a načasovaní svojich plavieb.

Vopred skontrolujte predpoveď počasia, aby ste pred začiatkom plavby mali informácie o morskom prostredí a počasí. Zlé počasie a stav mora sú veľmi nebezpečné.

Tento výrobok nikdy nepoužívajte za podmienok, ktoré presahujú vaše možnosti (ako napr. vysoké vlny, spätné prúdy, prúdy alebo riečne prúdy).

Tento výrobok používajte v blízkosti pobrežia a dávajte pozor na prírodné faktory ako je vietor, príliv a prílivové vlny. **DÁVAJTE POZOR NA**

POBREŽNÉ VETRY A PRÚDY.

Pred každým použitím starostlivo skontrolujte výrobok z hľadiska opotrebovania alebo netesností, aby ste sa ubezpečili, že je všetko v dobrom stave. Pádovanie postojacky nerobte, pokiaľ zistíte akékoľvek poškodenie.

Nesurfujte v oblastiach neznámych vôd.

Majte na pamäti možné škodlivé účinky kvapalín ako je kyselina z batérií, olej a benzín. Tieto kvapaliny môžu výrobok poškodiť.

Nafúknite v súlade s nominálnym tlakom na výrobku. V opačnom prípade spôsobíte nadmerné nafúknutie a/alebo výbuch.

Udržte si rovnováhu. Nerovnomerné rozloženie záťaže na palube môže spôsobiť prevrátenie, ktoré môže spôsobiť utopenie.

Naučte sa ako s týmto výrobkom zachádzať. Podľa potreby zistite informácie a/alebo školenie v miestnej oblasti. Informujte sa o miestnych predpisoch a nebezpečenstvách súvisiacich so surfovaním, plavbou na lodi a/alebo ďalšími vodnými činnosťami.

TIETO POKYNY SI ULOŽTE



(A) UPOZORNENIE

(B) ZÁKAZ

(C) POVINNÉ

1 NECHRÁNI PROTI UTOPENIU

2 NIE JE URČENÉ PRE DETI MLADŠIE AKO 14 ROKOV; URČENÉ PRE DETI STARŠIE AKO 14 ROKOV

3 NEPOUŽÍVAJTE NA KASKÁDACH

4 NEPOUŽÍVAJTE VO VYSOKÝCH VLNÁCH

5 NEPOUŽÍVAJTE PRI POBREŽNOM VETRE

6 NEPOUŽÍVAJTE PRI POBREŽNOM PRÚDE

7 NAJSKŔ SI PREČÍTAJTE POKYNY

8 IBA PRE PLAVCOV

9 MAXIMÁLNA NOSNOSŤ 65343: 120KG; 65310: 160KG

10 BEZPEČNÁ VZDIALENOSŤ NA MORI OD POBREŽIA 150 M

11 VŽDY DOHLIADAJTE NA DETI VO VODE

12 ÚPLNE NAFÚKNITE VŠETKY VZDUCHOVÉ KOMORY

Technické špecifikácie

Položka	Velikost po nafouknutí	Doporučený Provozní tlak	Maximální nosnost	NÁHRADNÝ DIEL
65343	3.81m x 76cm x 15cm (12'6" x 30" x 6")	1.03bar (15psi) 	120kg (265lbs) 	
65310	3.40m x 89cm x 15cm (11'2" x 35" x 6")	1.03bar (15psi) 	160kg (353lbs) 	

Diel č.	Popis	MNOŽSTVO
		65343
001	Paddle Board	1
002	Ručná pumpa	1
003	Veslo	1
004	Remienok	1
005	Francúzsky kľúč	1
006	Polyesterová 3-vrstvová záplata	1
007	Batoň	1
008	Elastické lano	1
009	Plutva	1

Diel č.	Popis	MNOŽSTVO
		65310
001	Paddle Board	1
002	Ručná pumpa	1
003	Veslo	1
004	Podnožka - rúrka	1
005	Podnožka - pena	1
006	Remienok	1
007	Sedačka	1
008	Francúzsky kľúč	1
009	Polyesterová 3-vrstvová záplata	1
010	Batoň	1
011	Elastické lano	1
012	Plutva	2

Inštalácia Paddle Board

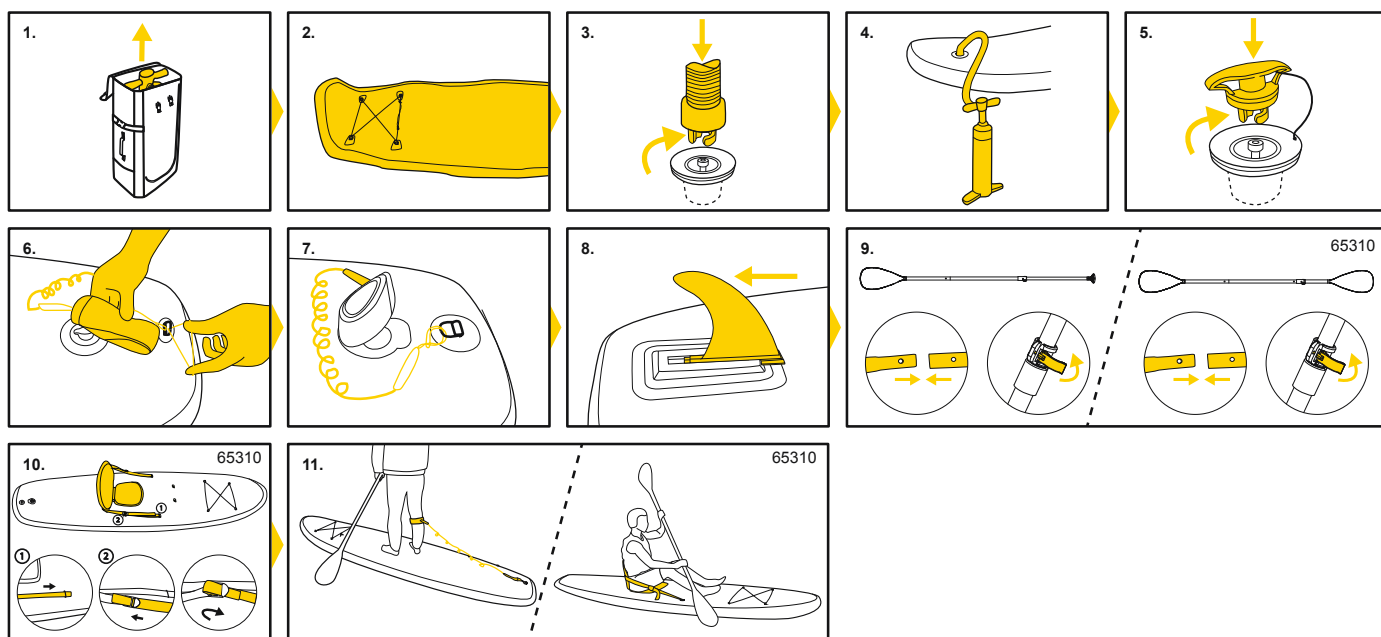

POZNÁMKA: Ukazovateľ tlaku vzduchu ručnej pumpy zobrazuje len tlak vzduchu, ktorý je vyšší ako 5 psi, čo je normálne. Ak je tlak vzduchu vo výrobku nižší ako 5 psi, nebude tlakomer ukazovať žiadnu hodnotu.

Použitie Paddle Board

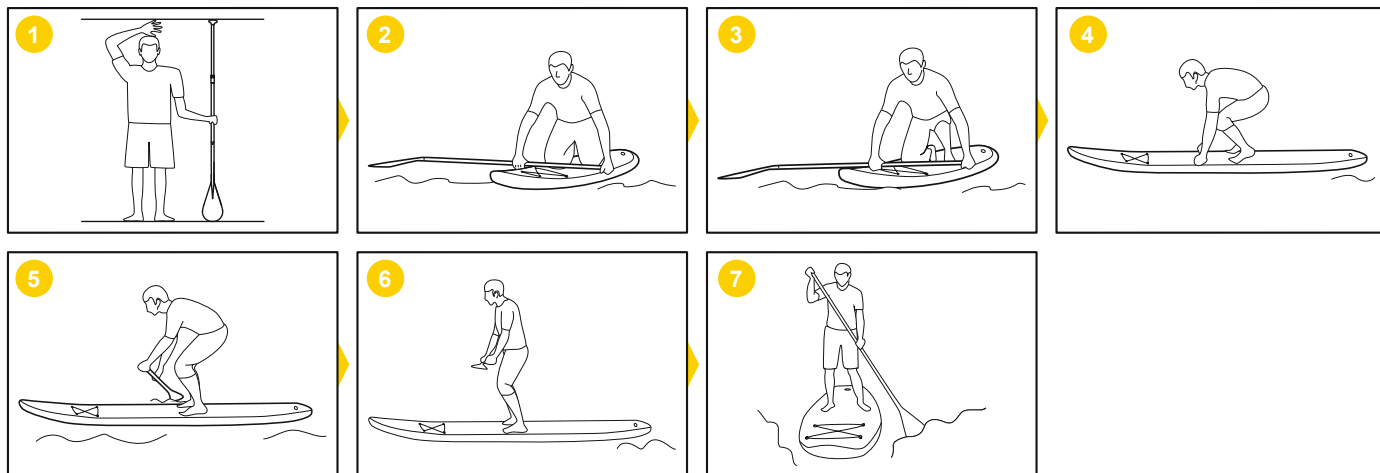

Dlhšie vystavenie na slnku môže Paddle Board skrátiť životnosť. Odporúčame nenechávať Paddle Board na priamom slnečnom svetle dlhšie ako 1 hodinu po použití.

Údržba a skladovanie Paddle Board

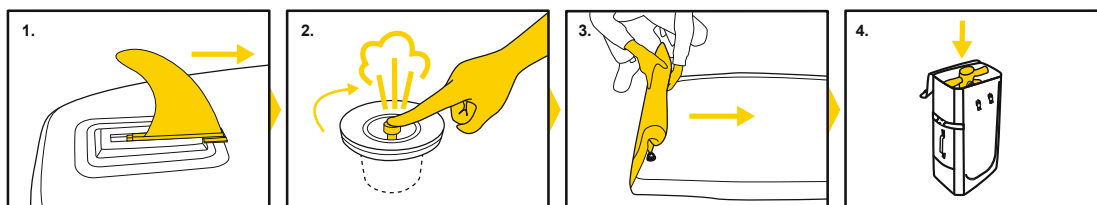

Uložte na chladné, suché miesto a mimo dosah detí. Tento výrobok nerozvinujte keď je nízka teplota. Pred nafúknutím by mal byť výrobok uskladnený pri izbovej teplote nad (20 °C) po dobu 24 hodín.

Oprava

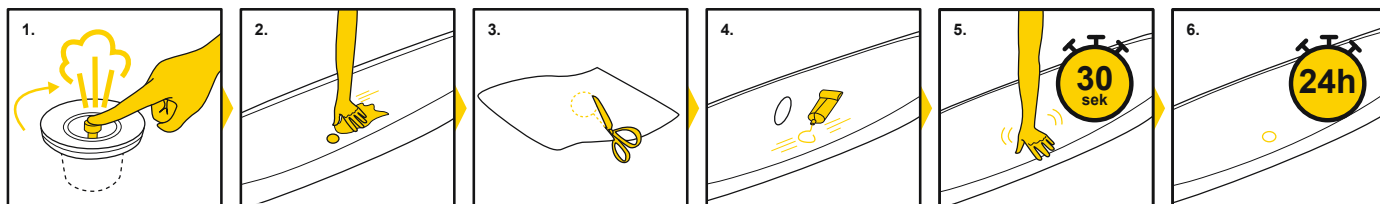

Ostrzeżenie

WAŻNE INFORMACJE DOTYCZĄCE BEZPIECZEŃSTWA

Przeczytaj instrukcję i postępuj zgodnie z instrukcjami dotyczącymi wskazówek bezpieczeństwa, prawidłowego i kompletnego montażu produktu, przygotowania do użytku, użytkowania i konserwacji.

Dla własnego bezpieczeństwa zawsze postępuj zgodnie z radami i ostrzeżeniami zawartymi w instrukcji. Nieprzestrzeganie tej instrukcji może narazić użytkownika na poważne niebezpieczeństwo lub śmierć. Korzystaj z produktu wyłącznie w miejscach i warunkach, dla których jest przeznaczony.

Włosowanie na stojąco (Stand-up Paddling) jest niebezpiecznym sportem. Używanie tego produktu narazi użytkownika na nieprzewidziane ryzyka, niebezpieczeństwa i zagrożenia.

Użytkownik powinien uświadomić sobie i zrozumieć te zagrożenia. Użytkowanie tego produktu zakłada przestrzeganie zasad instrukcji bezpieczeństwa opisanych w instrukcji.

Bez względu na liczbę osób na pokładzie, całkowita masa osób i sprzętu nie może przekraczać maksymalnego zalecanego obciążenia.

Nie należy używać tego produktu pod wpływem alkoholu, narkotyków lub leków.

Wyposażenie ratunkowe takie jak kamizelki ratunkowe i boje powinny być wcześniej sprawdzone i używane za każdym razem. Zawsze należy nosić kask podczas używania tego produktu.

Zawsze używaj tego produktu razem z doświadczonym partnerem.

Poinformuj swojego partnera o trasie i harmonogramie wyprawy.

Sprawdź wcześniej prognozę pogody, aby zapoznać się ze środowiskiem morskim i warunkami pogodowymi. Zła pogoda i środowisko morskie są bardzo niebezpieczne.

Nigdy nie należy używać tego produktu w warunkach ponad swoje możliwości (takich jak, ale nie tylko, wysokie fale, wiry, prądy czy rwące rzeki).

Używaj produktu w pobliżu brzegu i uważaj na czynniki naturalne, takie jak wiatr, pływy i fale pływowe. **NIE LEKCEWAŻ PRZYBRZEŻNYCH WIATRÓW I PRĄDÓW**

Przed każdym użyciem należy dokładnie sprawdzić produkt pod kątem oznak zużycia lub nieszczelności, aby upewnić się, że jest on w dobrym stanie. Prosimy nie używać produktu w przypadku jakichkolwiek uszkodzeń.

Nie surfuj w nieznanach obszarach wodnych.

Unikaj działania potencjalnie szkodliwych płynów, takich jak kwas akumulatorowy, olej i benzyna. Płyny te mogą uszkodzić produkt.

Nadmuchaj według ciśnienia znamionowego umieszczonego na produkcie, w przeciwnym razie ciśnienie może okazać się zbyt wysokim, co doprowadzi/ może doprowadzić do wybuchu.

Utrzymuj równowagę. Nierównomierne rozmieszczenie ciężaru na pokładzie może spowodować przewrócenie deski, co mogłoby prowadzić do utonięcia.

Dowiedz się, jak działa ten produkt. Sprawdź w swojej okolicy możliwości uzyskania informacji i/lub wzięcia udziału w szkoleniu zgodnie z potrzebami. Weź pod uwagę lokalne przepisy i niebezpieczeństwa związane z surfowaniem, żeglarstwem i/lub innymi sportami wodnymi.

PROSIMY O ZACHOWANIE INSTRUKCJI

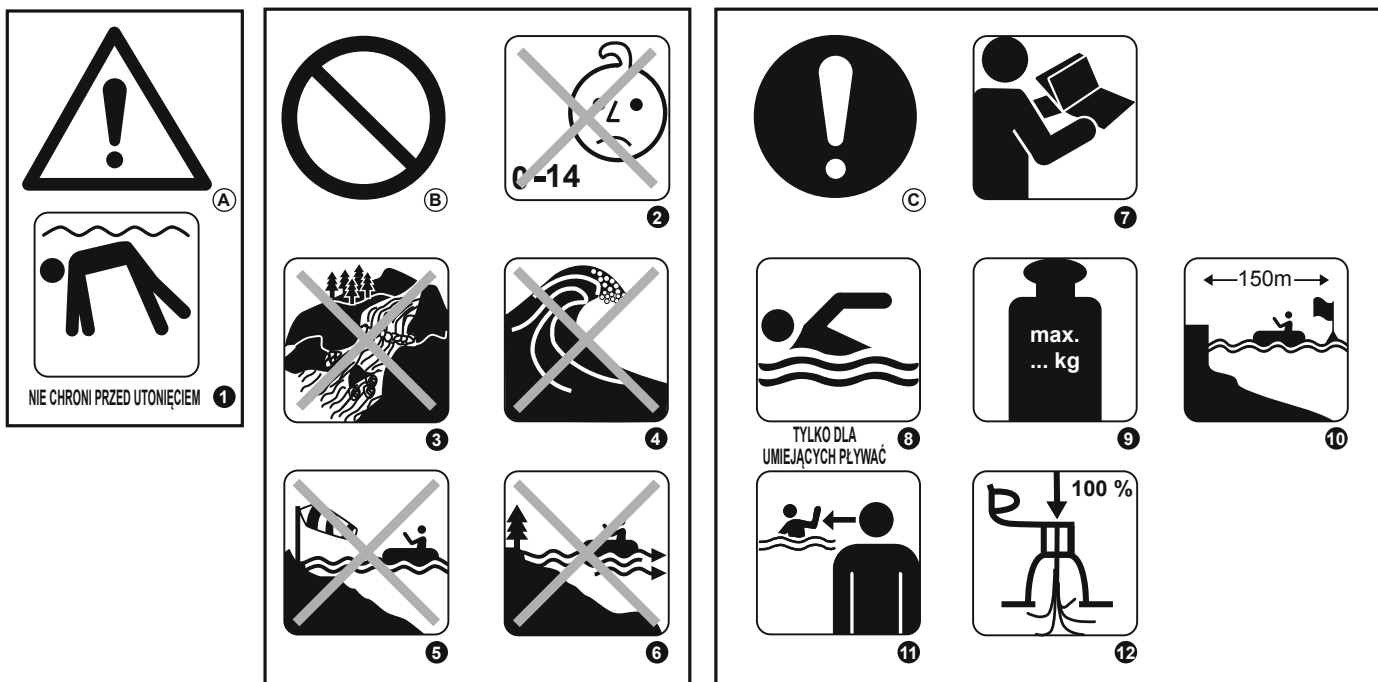

(A) OSTRZEŻENIE

(B) ZAKAZ

(C) OBOWIĄZKOWE

1 NIE CHRONI PRZED UTONIĘCIEM

2 NIE DLA DZIECI W WIEKU DO 14 LAT, DOTYCZY TYLKO DZIECI POWYŻEJ 14 ROKU ŻYCIA

3 NIE UŻYWAJ W RWĄCEJ WODZIE

4 NIE UŻYWAJ NA FALACH ROZBIJAJĄCYCH SIĘ O BRZEG

5 NIE UŻYWAJ NA WIETRZE PRZYBRZEŻNYM

6 NIE UŻYWAJ W PRĄDACH PRZYBRZEŻNYCH

7 NAJPIERW PRZECZYTAJ INSTRUKCJĘ

8 TYLKO DLA UMIEJĄCYCH PŁYWAĆ





9 MAKSYMALNE OBCIĄŻENIE 65343: 120KG; 65310: 160KG

10 ZACHOWAJ DYSTANS 150 M OD WYBRZEŻA

11 NIGDY NIE ZOSTAWIAJ DZIECI W WODZIE BEZ OPIEKI

12 W PEŁNI NAPOMPUJ WSZYSTKIE KOMORY POWIETRZNE

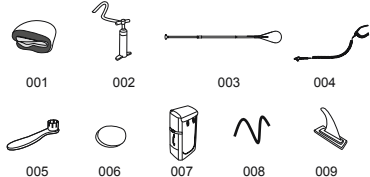
Dane techniczne

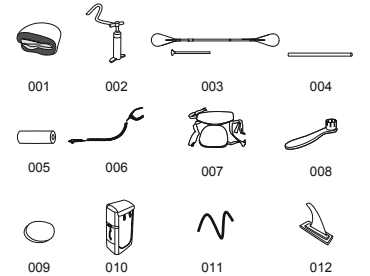
Towar	Rozmiar po napompowaniu	Zalecane ciśnienie robocze	Maksymalne obciążenie	SPARE PART
65343	3.81m x 76cm x 15cm (12'6" x 30" x 6")	1.03bar (15psi) 	120kg (265lbs) 	
65310	3.40m x 89cm x 15cm (11'2" x 35" x 6")	1.03bar (15psi) 	160kg (353lbs) 	

Part No.	Description	QTY
		65343
001	Paddleboard	1
002	Pompa ręczna	1
003	Wiosło	1
004	Smycz	1
005	Klucz	1
006	3-warstwowa łatka poliestrowa	1
007	Plecak	1
008	Elastyczny sznur	1
009	Statecznik	1

Part No.	Description	QTY
		65310
001	Paddleboard	1
002	Pompa ręczna	1
003	Wiosło	1
004	Rura podnóżka	1
005	Pianka na podnózek	1
006	Smycz	1
007	Siedzenie	1
008	Klucz	1
009	3-warstwowa łatka poliestrowa	1
010	Plecak	1
011	Elastyczny sznur	1
012	Statecznik	2

Montaż SUP

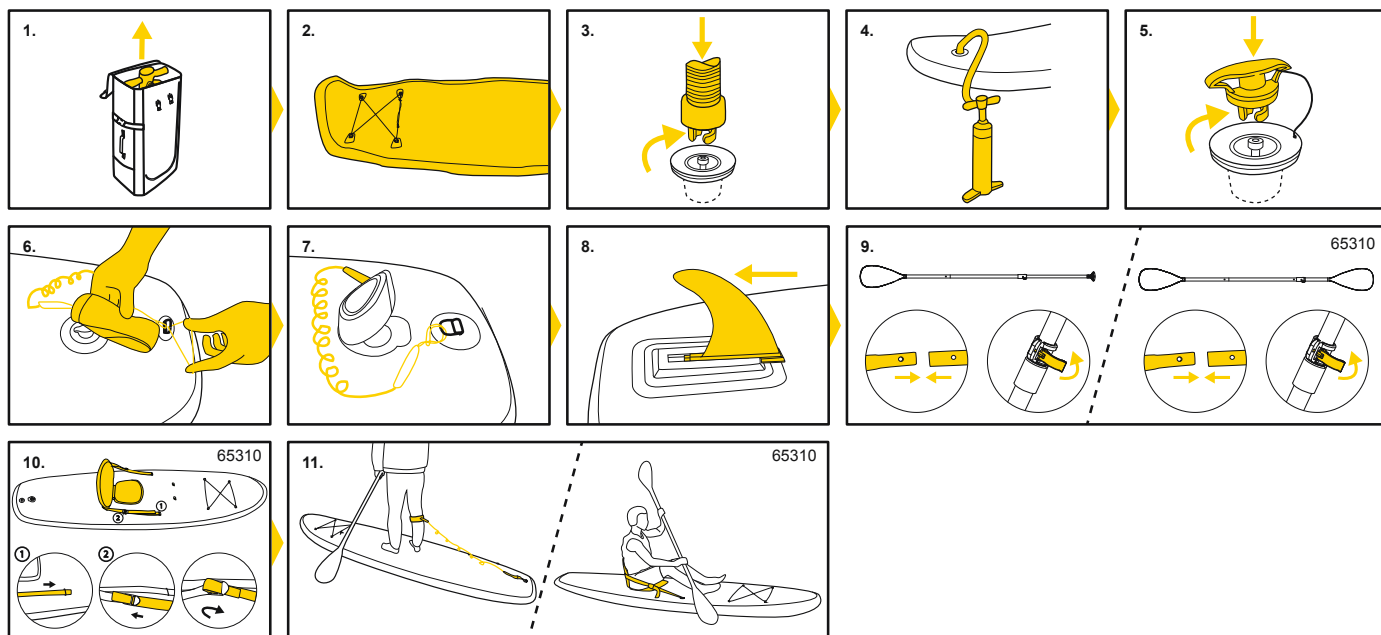

UWAGA: Manometr pompy ręcznej pokazuje tylko ciśnienie powietrza wyższe niż 5 psi, co jest normalne. Gdy ciśnienie powietrza w produkcie jest niższe niż 5 psi, manometr powietrza nie pokaże wartości.

Użytkowanie SUP

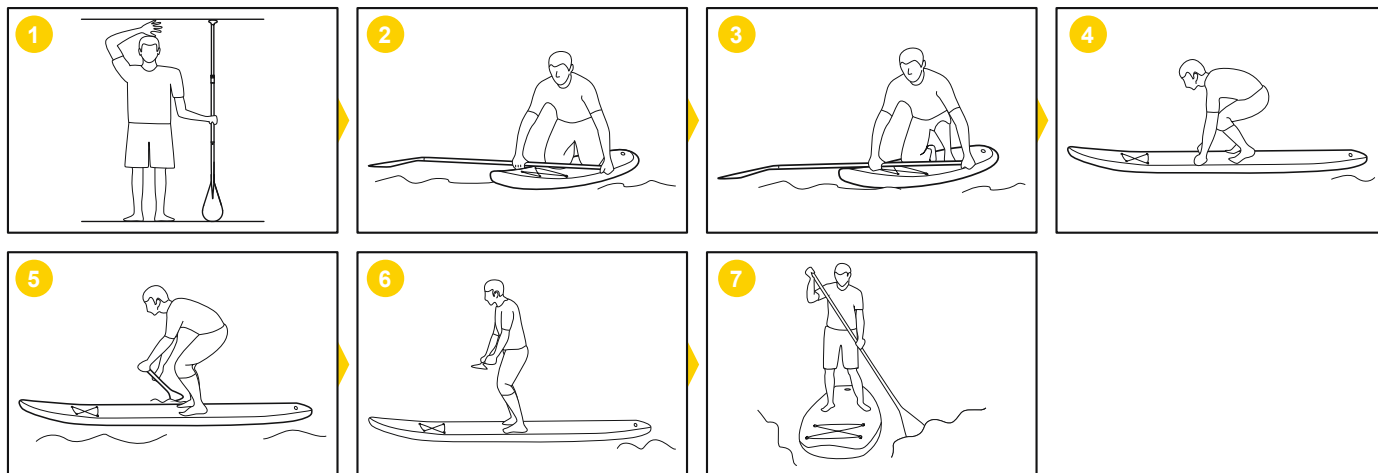

Długa ekspozycja na słońce może skrócić żywotność Twojej SUP. Sugerujemy, aby nie pozostawiać SUP w bezpośrednim świetle słonecznym dłużej niż godzinę po użyciu.

Konserwacja i przechowywanie SUP

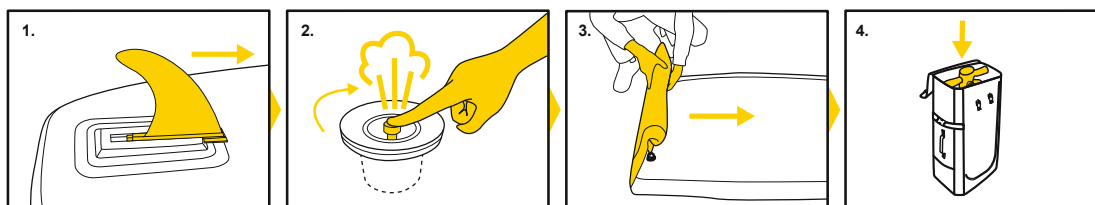

Przechowywać w chłodnym, suchym miejscu i niedostępnym dla dzieci. Nie rozkładaj tego produktu gdy temperatura jest niska. Produkt powinien osiągnąć temperaturę pokojową (ponad 20 °C) na 24 godziny przed napompowaniem.

Naprawa

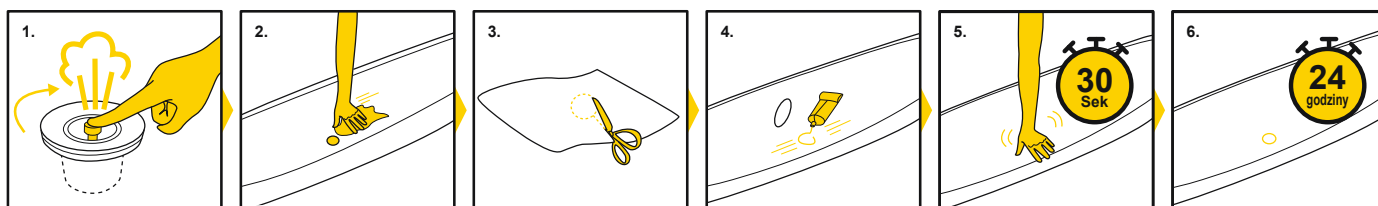

Figyelmeztetés

FONTOS BIZTONSÁGI UTASÍTÁSOK

Olvassa el a használati útmutatót, és kövesse a biztonsági tippekkel, javítással és termék-összeszereléssel, üzembe helyezéssel, használatával és karbantartással kapcsolatos utasításokat.

A saját biztonsága érdekében mindig tartsa be az útmutatóban található tanácsokat és figyelmeztetéseket. Az ezen használati utasításoknak való nem megfelelő esetén komoly veszélynek teszi ki magát, sőt, akár meg is halhat. Csak a rendeltetésnek megfelelő helyeken és körülmények között használja a terméket.

Az álló evezés veszélyes sport. Ennek a terméknek a használata a felhasználót váratlan kockázatoknak és veszélyeknek teszi ki.

A felhasználónak tisztában kell lennie ezekkel a kockázatokkal. A termék használata során tartsa be a használati útmutatójában leírt/foglalt biztonsági utasításokat.

A deszkán lévő személyek számától függetlenül a személyek és felszerelések tömege sose legyen nagyobb a javasolt maximális terhelésnél.

Ne használja ezt a terméket alkoholos, kábítószeres vagy gyógyszeres befolyásoltság esetén.

Az életmentő eszközök (pl. mentőmellények és mentőövek) állapotát és jelenlétét mindig ellenőrizni kell. A termék használata során mindig viseljen védősisakot.

A termék használata esetén mindig tapasztalt partner társaságában evezzen.

Ismertesse a tervezett evezési útvonalat és időt a partnerével.

A vízhezlet és időjárási körülmények megismerése érdekében indulás előtt nézze/hallgassa meg az időjárásjelentést. A rossz időjárási körülmények és vízhezlet nagyon veszélyes.

Sose használja ezt a terméket az Ön képességeit meghaladó körülmények között (többek között pl. viharzörfölés, hullámszörfölés, áramlatszörfölés vagy vadvízi evezés).

A terméket a part közelében használja, és vegye figyelembe a természeti tényezőket (pl. szél, áradás és szökőár). **VIGYÁZZON A TENGERI SZELEKKEL ÉS ÁRAMLATOKKAL!**

Minden használat előtt gondosan ellenőrizze a terméket, hogy minden jó állapotban van-e, és nincsenek-e kopásra vagy szivárgásra utaló jelek. Ha sérülést talál, ne használja a SUP deszkát.

Ne szörföljön ismeretlen vízi területeken.

Vegye figyelembe a folyadékok (pl. akkumulátorsav, olaj és benzin) káros hatásait. Ezek a folyadékok tönkretelhetik a terméket.

A terméket a rajta feltüntetett névleges nyomásra fújja fel, ellenkező esetben a termék túl lesz fújva és/vagy kidurranhat.

Egyensúlyozza ki a terméket. A deszkán elhelyezett terhek egyenetlen eloszlása a deszka felborulását eredményezheti, ami fulladást okozhat.

Legyen tisztában azzal, hogy a terméket hogyan kell használni. Szükség esetén ellenőrizze az Ön közelében található információforrásokat és/vagy képzési lehetőségeket. Ismerje meg a szörfölésre, hajózásra és/vagy egyéb vízi tevékenységekre vonatkozó helyi előírásokat.

TEGYE EL EZEKET AZ UTASÍTÁSOKAT



(A) FIGYELMEZTETÉS

(B) TILOS

(C) KÖTELEZŐ

1 A TERMÉK NEM VÉD MEG A FULLADÁSTÓL

2 NEM HASZNÁLHATJÁK 14 ÉVES VAGY FIATALABB GYERMEKEK; KIZÁRÓLAG 14 ÉVNÉL IDŐSEBB GYERMEKEK HASZNÁLHATJÁK

3 NE HASZNÁLJA VADVIZEKEN

4 NE HASZNÁLJA HULLÁMTÖRÉSI TERÜLETEKEN

5 NE HASZNÁLJA PARTMENTI SZÉL ESETÉN

6 NE HASZNÁLJA PARTMENTI ÁRAMLAT ESETÉN

7 ELŐSZÖR OLVASSA EL AZ UTASÍTÁSOKAT

8 CSAK ÚSZÓK HASZNÁLHATJÁK

9 MAXIMÁLIS TEHERBÍRÁS 65343: 120KG; 65310: 160KG

10 BIZTONSÁGOS TÁVOLSÁG A PARTTÓL: 150 M

11 MINDIG FELÜGYELJE A VÍZBEN LÉVŐ GYERMEKEKET

12 AZ ÖSSZES LÉGKAMRÁT TELJESEN FÚJJA FEL

Műszaki adatok

Cikk	Felfújási méret	Javasolt üzemi nyomás	Maximális teherbírás	CSEREALK. SZ.
65343	3.81m x 76cm x 15cm (12'6" x 30" x 6")	1.03bar (15psi) 	120kg (265lbs) 	 001 002 003 004 005 006 007 008 009
65310	3.40m x 89cm x 15cm (11'2" x 35" x 6")	1.03bar (15psi) 	160kg (353lbs) 	 001 002 003 004 005 006 007 008 009 010 011 012

Alk. sz.	Leírás	db 65343
001	Evezős deszka	1
002	Kézipumpa	1
003	Evező	1
004	Zsinór	1
005	Csavarkulcs	1
006	Poliészter anyagú, 3 rétegű tapasz	1
007	Hátizsák	1
008	Elastikus zsinór	1
009	Uszony	1

Alk. sz.	Leírás	db 65310
001	Evezős deszka	1
002	Kézipumpa	1
003	Evező	1
004	Lábtartócső	1
005	Lábtartóhabszivacs	1
006	Zsinór	1
007	Ülés	1
008	Csavarkulcs	1
009	Poliészter anyagú, 3 rétegű tapasz	1
010	Hátizsák	1
011	Elastikus zsinór	1
012	Uszony	2

SUP összeszerelése

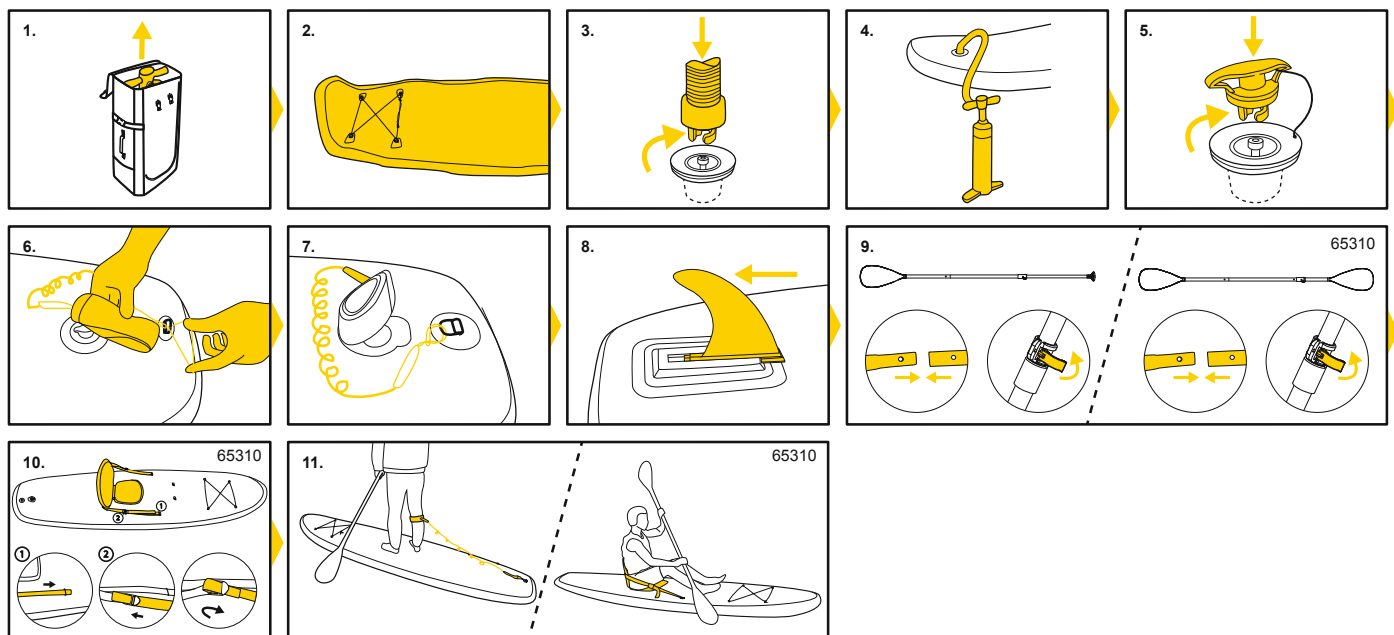

MEGJEGYZÉS: A kézipumpa nyomásmérője csak 5 psi fölötti értéket mér, ez a rendeltetésszerű működés része. Amikor a termékben a légnyomás nem éri el az 5 psi értéket, a nyomásmérő nem mutat semmilyen értéket.

SUP használata

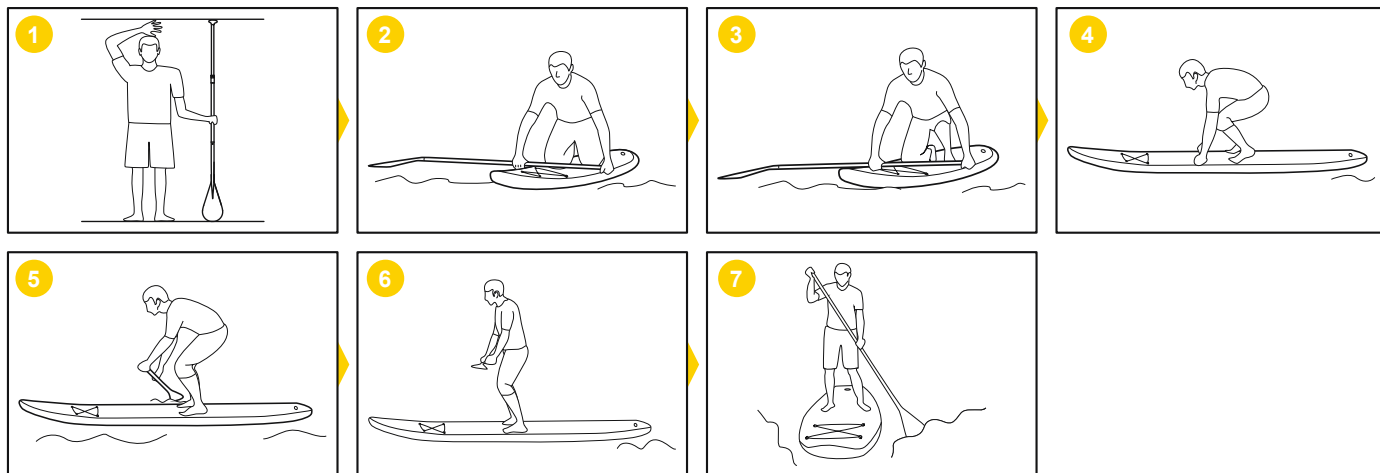

A napsugárzásnak való hosszú időtartamú kitettség lerövidítheti a SUP élettartamát. Javasoljuk, hogy a SUP deszkákat ne hagyja közvetlen napsugárzásban a használatot követően több mint 1 órán keresztül.

A SUP deszka karbantartása és tárolása

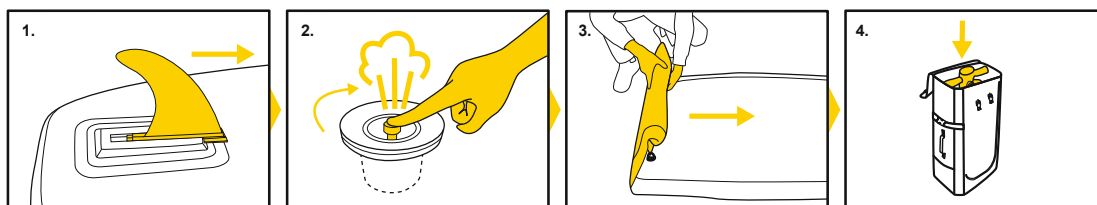

Tárolja száraz, hűvös helyen, gyermekektől elzárva. Ne terítse ki a terméket, ha alacsony a hőmérséklet. Felfújás előtt 24 órán át tartsa a terméket szobahőmérsékleten (20 °C fölött).

Javítás

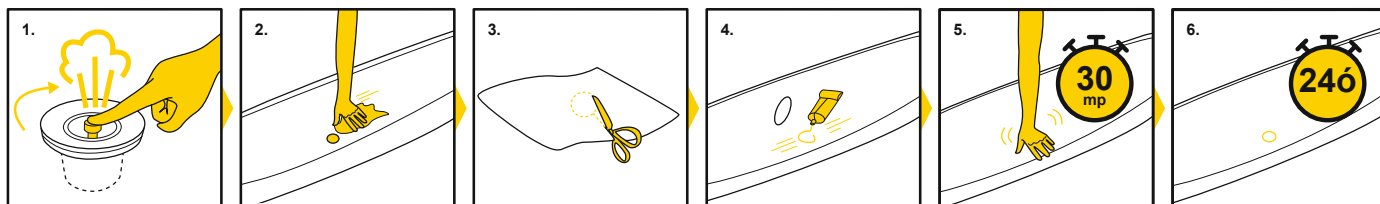

Brīdinājums

SVARĪGI DROŠĪBAS NOTEIKUMI

Izlasiet rokasgrāmatu un sekojiet norādījumiem, kas attiecas uz drošības ieteikumiem, pareizu un pilnīgu produkta montāžu, ekspluatācijas sākšanu, izmantošanu un uzturēšanu.

Jūsu pašu drošībai, vienmēr ievērojiet ieteikumus un brīdinājumus, kas izklāstīti šajos norādījumos. Šo lietošanas norādījumu neievērošana var pakļaut jūs nopietnām briesmām vai izraisīt nāvi. Izmantojiet šo produktu tikai tajās vietās un apstākļos, kuriem tas ir paredzēts.

Sērfings ar airi (SUP) ir bīstams sporta veids. Šī produkta izmantošana pakļauj lietotāju negaidītiem riskiem, briesmām un apdraudējumiem. Lietotājam ir jāapzinās un jāsaprot šie riski. Šī produkta izmantošana nozīmē, ka ir jāievēro drošības noteikumi, kas izklāstīti rokasgrāmatā.

Neatkarīgi no cilvēku skaita, kopējais personu un iekārtu svars nekādā gadījumā nedrīkst pārsniegt maksimālo ieteicamo slodzi.

Nelietojiet šo produktu, kad esat alkohola, narkotiku vai zāļu ietekmē.

Dzīvības glābšanas līdzekļi, piemēram, glābšanas vestes un bojas ir jāpārbauda iepriekš un jāizmanto visu laiku. Vienmēr jāvalkā ķivere, kamēr lietojat šo produktu.

Vienmēr airējiet ar pieredzējušu partneri, kamēr lietojat šo produktu.

Paziņojiet savu maršrutu un laika grafiku savam partnerim.

Pārbaudiet laika prognozi pirms dodaties ceļā, lai zinātu jūras stāvokli un laika apstākļus. Slikti laika un jūras apstākļi ir ļoti bīstami.

Nekad nelietojiet šo produktu apstākļos, kas ir ārpus jūsu spējam (piemēram, bet ne tikai, augsta sērfošana, straujtece, straumju un upju krāces).

Lietojiet produktu tuvu krastam un uzmaniet dabas faktoros, tādus kā vējš, paisuma ūdens un paisuma viļņi. **JĀUZMANA VĒJŠ UN STRAUMES**

JŪRAS VIRZIENĀ.

Pirms katras lietošanas reizes rūpīgi pārbaudiet, vai produktam nav nodiluma vai sūču pazīmju, lai pārliecinātos, ka tas ir labā stāvoklī.

Neizmantojiet SUP, ja atrodāt jebkādas bojājumus.

Nesērfojiet nepazīstamos ūdeņos.

Sargieties no tādu šķidrumu, kā akumulatora skābe, eļļa un benzīns, iespējamās negatīvas ietekmes. Šie šķidrumi var sabojāt produktu.

Uzpūtiēt saskaņā ar nominālo spiedienu, kas norādīts uz produkta, pretējā gadījumā spiediens var kļūt pārāk liels, kas var izraisīt sprādzieni.

Uzturiet līdzsvaru. Nevienmērīgs slodzes sadalījums var izraisīt apgāšanos, kas var novest pie noslīkšanas.

Ziniet, kā jāizmanto šis produkts. Pārbaudiet, vai apkaimē ir informācija par apmācību, ja tā ir nepieciešama. Iepazīstieties ar vietējiem noteikumiem un briesmām, kas saistītas ar sērfošanu, laivošanu un/vai citām ūdens aktivitātēm.

SAGLABĀJIET ŠO INSTRUKCIJU

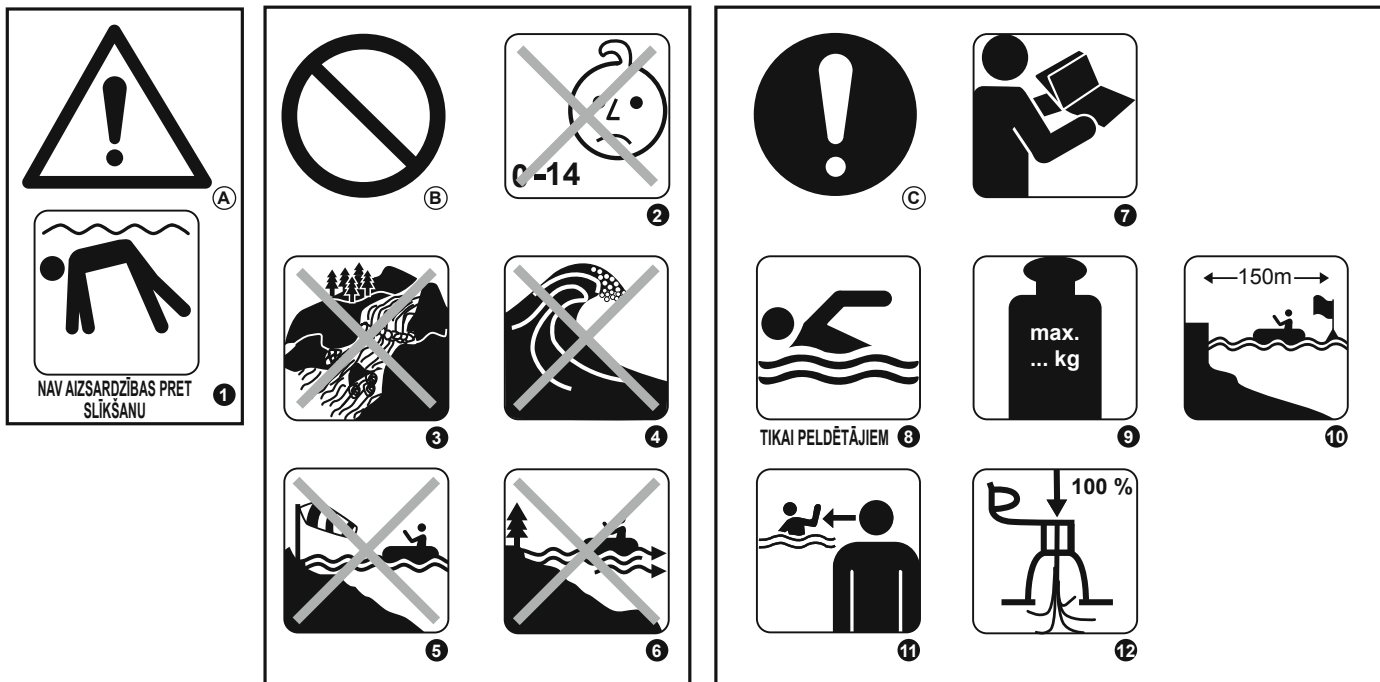

(A) BRĪDINĀJUMS

(B) AIZLIEGUMS

(C) OBLIGĀTS

1 NAV AIZSARDZĪBAS PRET SLĪKŠANU

2 NEDRĪKST IZMANTOT BĒRNI 14 GADU VECUMĀ VAI JAUNĀKI, DRĪKST IZMANTOT TIKAI BĒRNI VIRS 14 GADU VECUMA

3 NEIZMANTOJIET KRĀČAINOS ŪDEŅOS

4 NEIZMANTOJIET LIELOS VIĻŅOS

5 NEIZMANTOJIET PIEKRĀSTES VĒJĀ

6 NEIZMANTOJIET PIEKRĀSTES STRAUMĒ

7 VISPIRMS IZLASIET INSTRUKCIJAS

8 TIKAI PELDĒTĀJIEM





9 MAKSIMĀLĀ KRAVAS IETILPĪBA 65343: 120KG; 65310: 160KG

10 DROŠS ATTĀLUMS LĪDZ KRĀSTAM 150 M

11 VIENMĒR UZRAUGIET BĒRNUS ŪDENĪ

12 PILNĪBĀ PIEPŪTIET VISUS GAISA NODALĪJUMUS

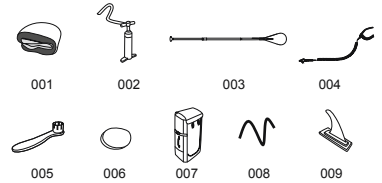
Tehniskā specifikācija

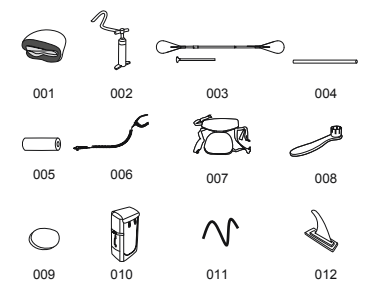
Elements	Uzpildītais izmērs	Ieteicamais darba spiediens	Maksimālā celbspēja	REZERVES DAĻA
65343	3.81m x 76cm x 15cm (12'6" x 30" x 6")	1.03bar (15psi) 	120kg (265lbs) 	
65310	3.40m x 89cm x 15cm (11'2" x 35" x 6")	1.03bar (15psi) 	160kg (353lbs) 	

Daļas Nr.	Apraksts	Daudz. 65343
001	Smailītes dēlis	1
002	Ar roku darbināms sūknis	1
003	Airis	1
004	Saite	1
005	Uzgriežņu atslēga	1
006	Poliestera 3 kārtu ielāps	1
007	Mugursoma	1
008	Elastīgs vads	1
009	Spura	1

Daļas Nr.	Apraksts	Daudz. 65310
001	Smailītes dēlis	1
002	Ar roku darbināms sūknis	1
003	Airis	1
004	Caurule kāju atbalstam	1
005	Putu atbalsts kājām	1
006	Saite	1
007	Sēdekļis	1
008	Uzgriežņu atslēga	1
009	Poliestera 3 kārtu ielāps	1
010	Mugursoma	1
011	Elastīgs vads	1
012	Spura	2

SUP dēļa uzstādīšana

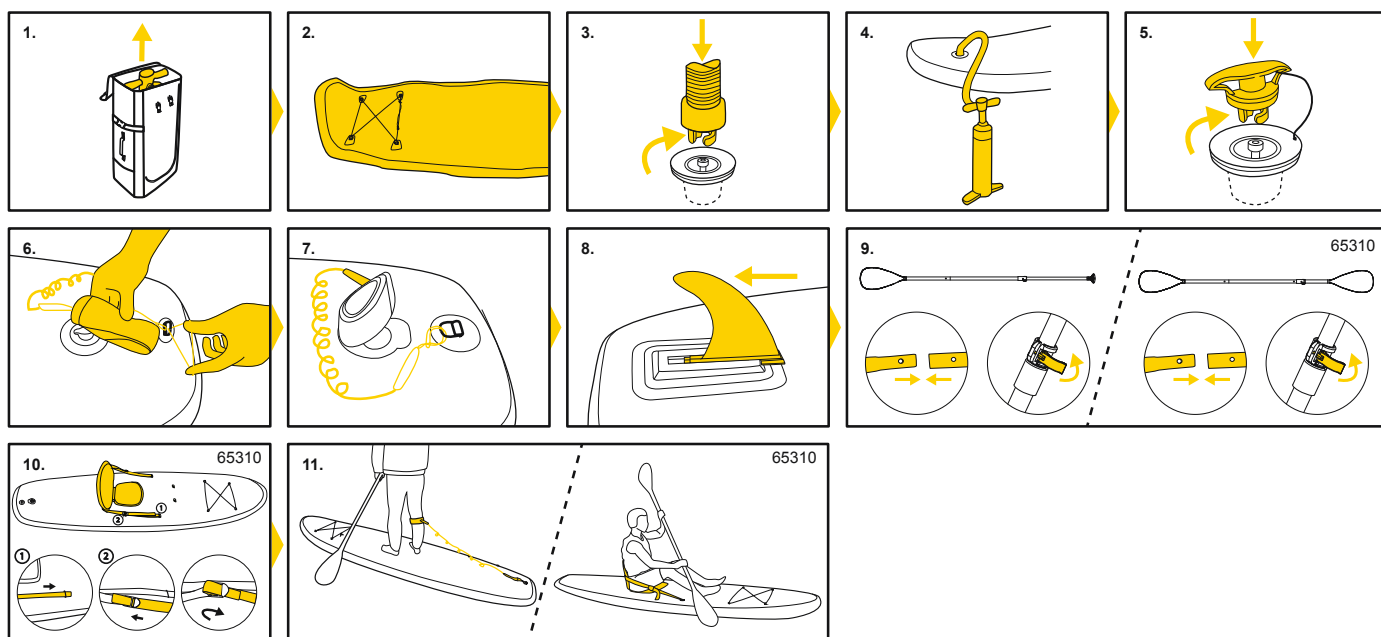

PIEZĪME. Rokas sūkņa spiediena mērītājs rāda gaisa spiedienu tikai tad, ja tas ir lielāks par 5 psi, tas ir normāli. Ja gaisa spiediens izstrādājumā ir zemāks par 5 psi, gaisa spiediena mērītājs nerādīs nekādu vērtību.

SUP dēļa lietošana

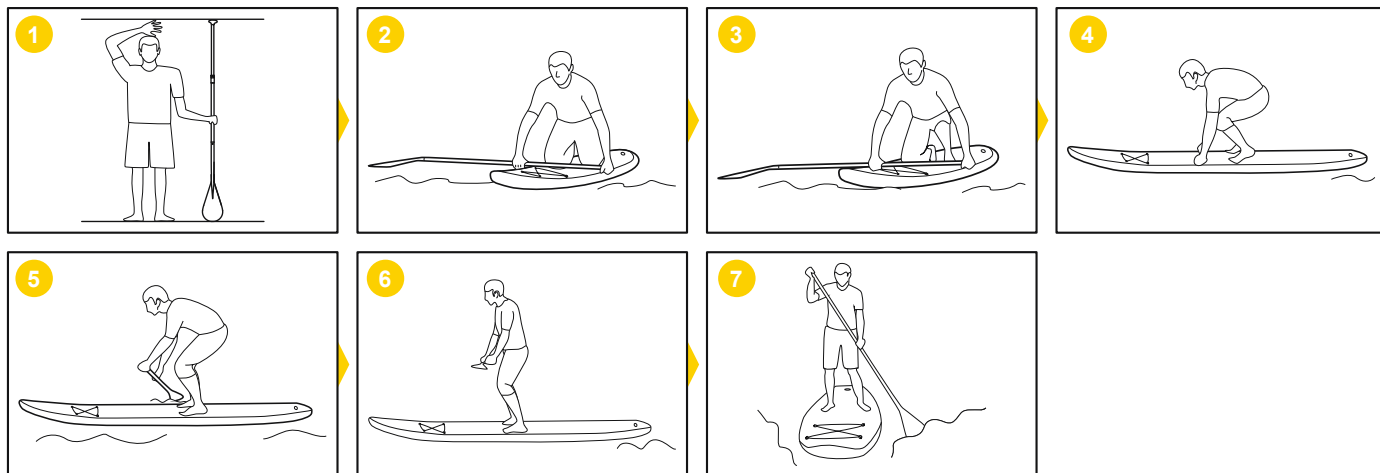

 Ilgstoša atrašanās saules staros var saīsināt SUP dēļa darbmūžu.
Nav ieteicams atstāt SUP dēļus tiešos saules staros ilgāk par 1 stundu pēc lietošanas.

SUP dēļa apkope un glabāšana

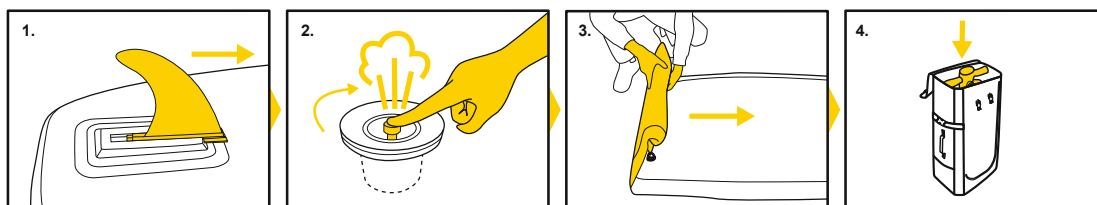

 Glabājiet vēsā, sausā un bērniem nepieejamā vietā. Neatlokiēt šo izstrādājumu zemā temperatūrā.
Pirms piepūšanas produktam 24 stundas jāatrodas istabas temperatūrā (virs 20 °C).

Labošana

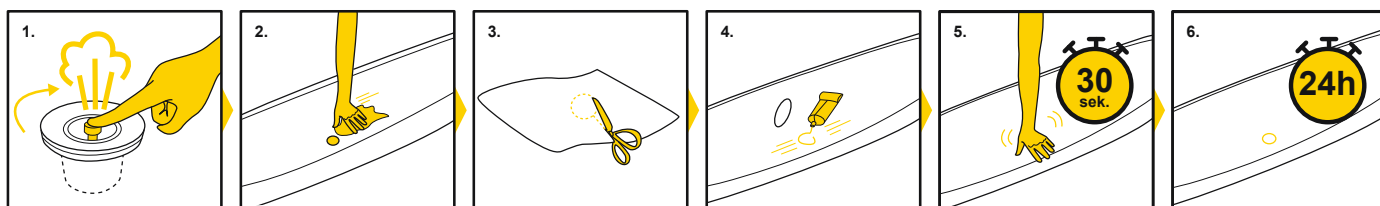

Įspėjimas

SVARBIOS SAUGOS INSTRUKCIJOS

Perskaitykite instrukcijas ir laikykitės saugos patarimų, susijusių su tinkamu ir visišku gaminio surinkimu, nustatymu, naudojimu ir priežiūra. Dėl savo pačių saugumo visada vadovaukitės šiose instrukcijose pateiktais patarimais ir perspėjimais.

Šių naudojimo instrukcijų nesilaikymas gali sukelti rimtą pavojų ar mirtį. Naudokite gaminį tik numatytose vietose ir numatytomis sąlygomis.

Yrmasis atsistojus ant banglėtos yra pavojingas sportas. Naudojant šį gaminį naudotojui gresia netikėti pavojai, rizikingos situacijos ir grėsmės.

Naudotojas turėtų žinoti ir suprasti šiuos pavojus. Naudojantis šiuo gaminiumi būtina laikytis atitinkamų vadove nurodytų saugos instrukcijų.

Neatsižvelgiant į tai, kiek žmonių yra ant banglėtos, jų ir įrangos bendras svoris niekada neturi viršyti maksimalios rekomenduojamos apkrovos.

Nenaudokite šio gaminio, jei esate veikiami alkoholio, narkotinių medžiagų ar vaistų.

Reikia iš anksto patikrinti ir visada naudoti apsaugos priemones, tokias kaip pripučiamos gelbėjimo liemenės ir plūdurai. Naudodami šį gaminį visada dėvėkite šalną.

Kai naudojate šį gaminį, visada irklaukite kartu su patyrusiu partneriu.

Pasakykite savo plaukimo maršrutus ir planą savo partneriui.

Prieš išplaukdami, sužinokite orų prognozę, kad sužinotumėte situaciją jūroje ir oro sąlygas. Blogas oras ir situacija jūroje labai pavojingi.

Niekada nenaudokite šio gaminio sąlygomis, kurios yra už jūsų galimybių ribų (pvz., yrmasis ant didelių bangų, potvynio bangų, esant srovėms ar upės potvyniams).

Naudokitės gaminiumi netoli kranto ir atkreipkite dėmesį į tokius gamtos reiškinius kaip vėjas, pakrantės vandenys ir bangos nuo kranto.

NEPAMIRŠKITE APIE VĖJUS IR SROVES.

Prieš kiekvieną naudojimą atidžiai apžiūrėkite gaminį, ar nėra nusidėvėjimo požymių ar pratekėjimų ir viskas geros būklės. Jei aptikote pažeidimą, nenaudokite banglėtos.

Neplaukiokite nežinomose vandens vietose.

Saugokitės potencialiai kenksmingų skysčių, pvz., akumuliatorių rūgšties, alyvos ir benzino, poveikio. Šie skysčiai gali sugadinti gaminį.

Pripūskite pagal ant gaminio nurodytą numatytą slėgį, priešingu atveju galima pripūsti per daug ir (arba) gaminys gali sprogti.

Išlaikykite pusiausvyrą. Netolygiai paskirsčius apkrovą ant banglėtos ji gali apvirsti ir nuskepti.

Žinokite, kaip reikia valdyti šį gaminį. Sužinokite informaciją savo vietovėje, jei reikia, pasirūpinkite apmokymais. Sužinokite apie vietines taisykles ir pavojus, susijusius su buriavimu, plaukiojimu valtimi ir (arba) kitokia veikla vandenyje.

SAUGOKITE ŠIAS INSTRUKCIJAS

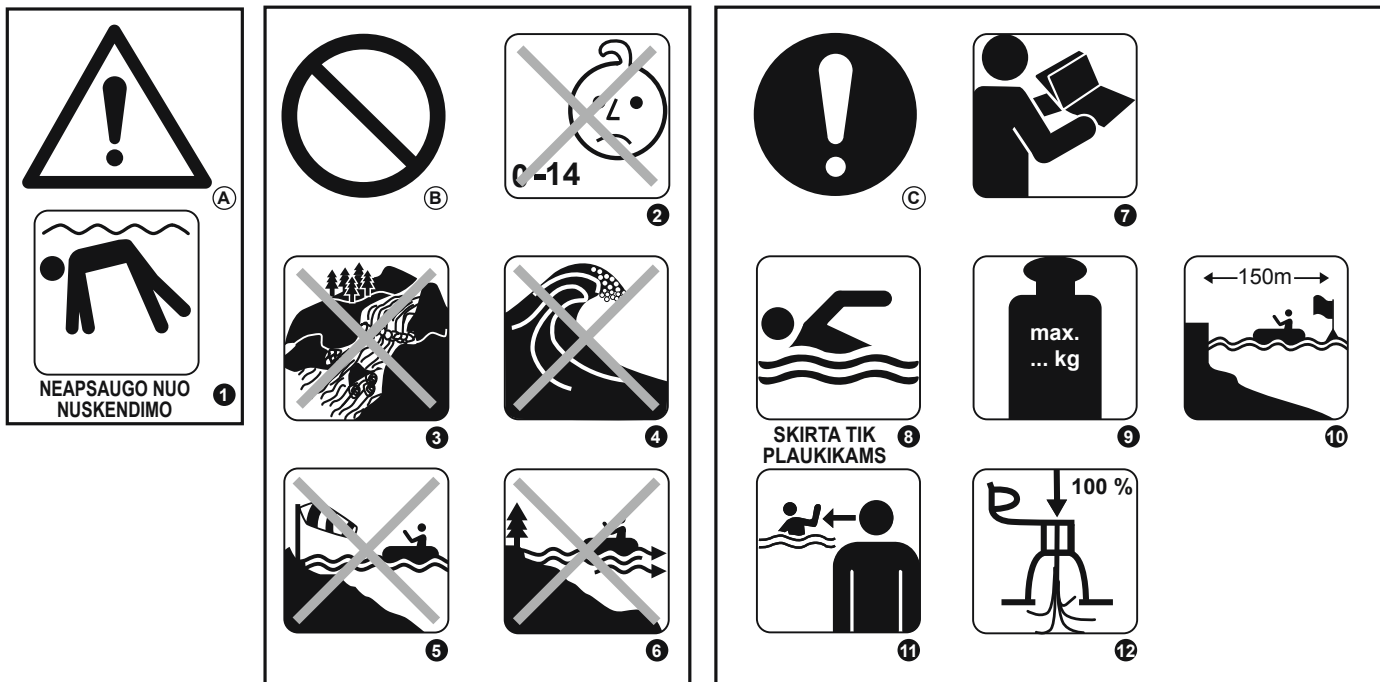

(A) ĮSPĖJIMAS

(B) DRAUDŽIAMA

(C) PRIVALOMA

1 NEAPSAUGO NUO NUSKENDIMO

2 NESKIRTAS VAIKAMS IKI 14 METŲ; SKIRTAS TIK 14 METŲ IR VYRESNIEMS VAIKAMS

3 NENAUDOTI GAMTINIAME TELKINYJE

4 NENAUDOTI BANGUOJANT

5 NENAUDOTI, KAI VĖJAS PUČIA NUO KRANTO

6 NENAUDOTI, KAI SROVĖS KRYPTIS YRA NUO KRANTO

7 IŠ PRADŽIŲ PERSKAITYKITE INSTRUKCIJĄ

8 SKIRTA TIK PLAUKIKAMS





9 MAKSIMALUS IŠLAIKOMAS SVORIS: 65343: 120KG; 65310: 160KG

10 SAUGUS ATSTUMAS NUO KRANTO – 150 M

11 NEPALIKITE VAIKŲ VANDENYJE BE PRIEŽIŪROS

12 PILNAI PRIPŪSKITE VISAS ORO KAMERAS

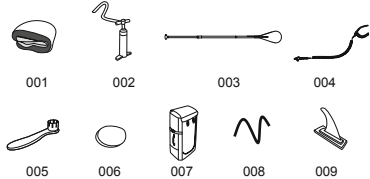
Techninės specifikacijos

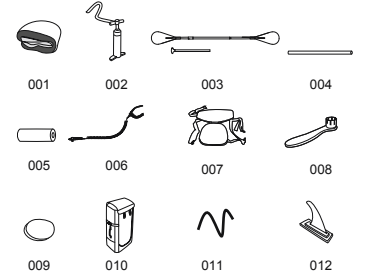
Elementas	Pripūsto gaminio dydis	Rekomenduojamas darbinis slėgis	Maksimali apkrova	ATSARGINĖ DALIS
65343	3.81m x 76cm x 15cm (12'6" x 30" x 6")	1.03bar (15psi) 	120kg (265lbs) 	
65310	3.40m x 89cm x 15cm (11'2" x 35" x 6")	1.03bar (15psi) 	160kg (353lbs) 	

Dalies nr.	Aprašas	KIEKIS 65343
001	Irkientė	1
002	Rankinė pompa	1
003	Irklas	1
004	Saitas	1
005	Veržliaraktis	1
006	3-jų sluoksnių poliesterio lopas	1
007	Kuprinė	1
008	Elastinė virvė	1
009	Pelekas	1

Dalies nr.	Aprašas	KIEKIS 65310
001	Irkientė	1
002	Rankinė pompa	1
003	Irklas	1
004	Atramos kojoms vamzdelis	1
005	Putplascio atrama kojoms	1
006	Saitas	1
007	Sėdynė	1
008	Veržliaraktis	1
009	3-jų sluoksnių poliesterio lopas	1
010	Kuprinė	1
011	Elastinė virvė	1
012	Pelekas	2

Irkientės surinkimas

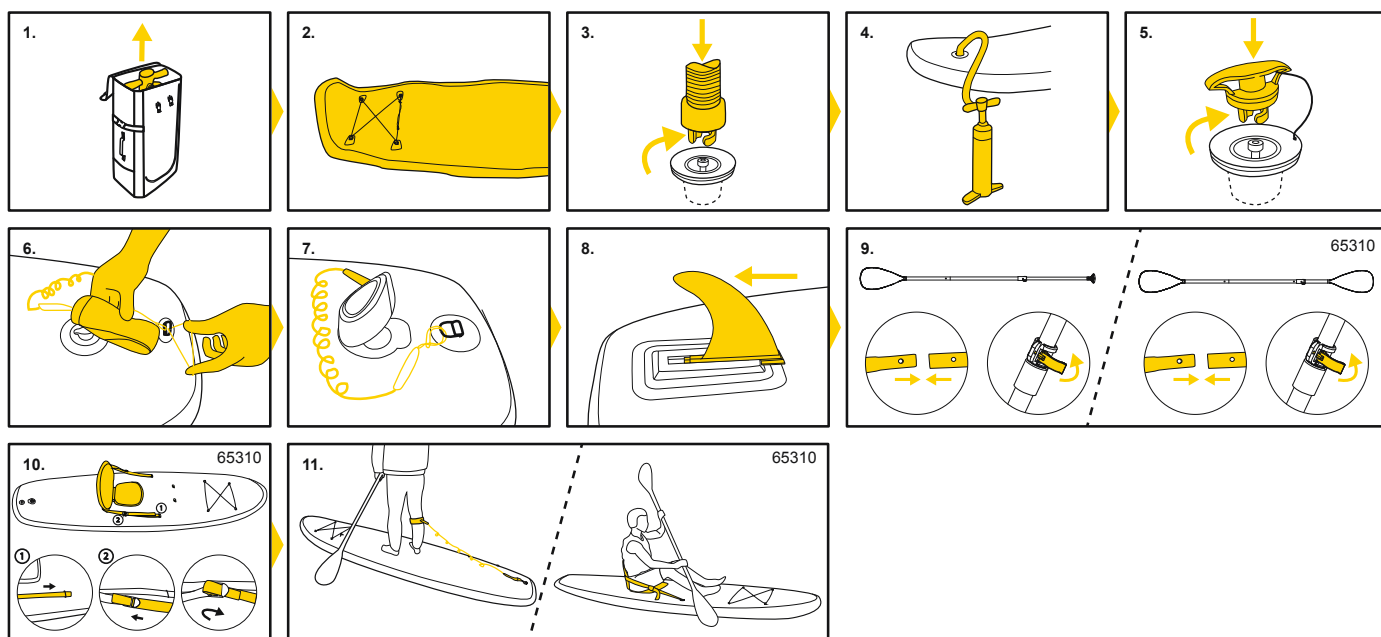

PASTABA. Rankinio siurblio oro slėgio matuoklis rodo tik didesnę nei 5 psi oro slėgį, tai yra normalu. Kai gaminio oro slėgis yra mažesnis nei 5 psi, oro slėgio matuoklis nerodys slėgio reikšmės.

Irklentės naudojimas

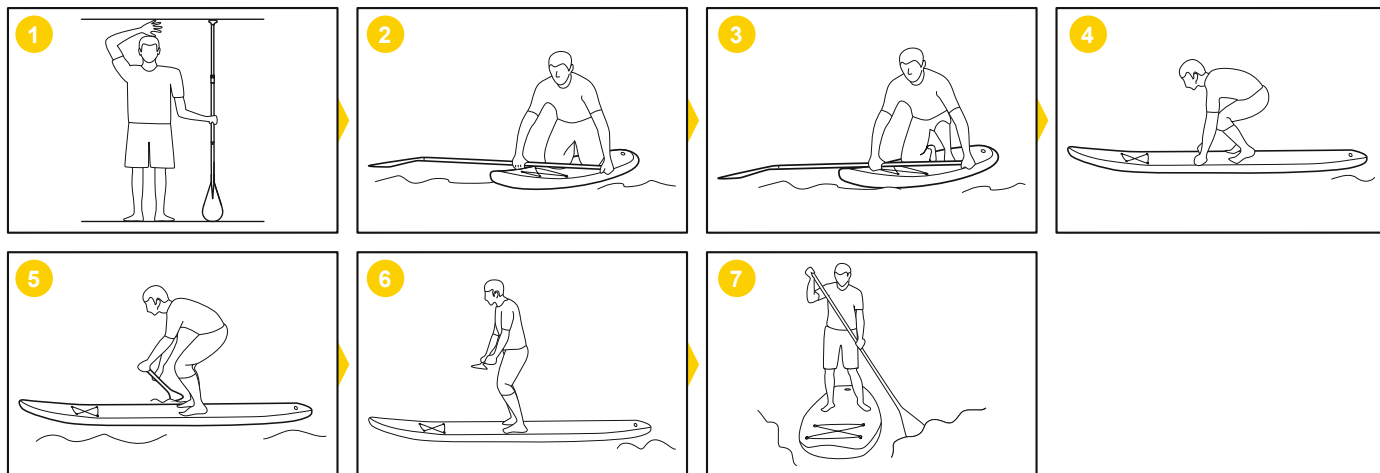

Ilgai laikant irklentę saulėkaitoje, sutrumpės jos naudojimo trukmė.
Rekomenduojame panaudojus nelaikyti irklentės tiesioginėje saulės šviesoje ilgiau nei 1 val.

Irklentės priežiūra ir laikymas

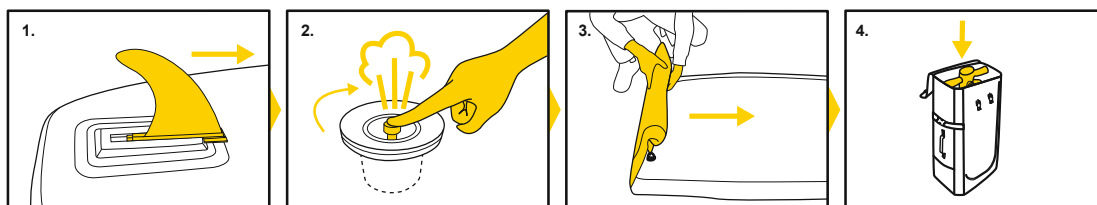

Laikykite šaltoje, sausoje ir vaikams nepasiekiamoje vietoje. Neišlankstykite gaminio žemoje temperatūroje.
Laikykite gaminį kambario temperatūroje (didesnėje nei 20 °C) 24 val. prieš pripusdami.

Taisyimas

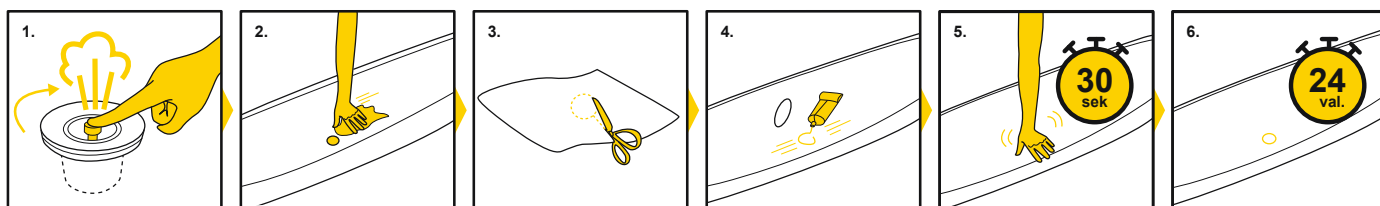

Opozorilo

POMEMBNI VARNOSTNI NAPOTKI

Preberite priročnik in upoštevajte varnostne napotke ter navodila za pravilno in popolno sestavljanje izdelka, njegovo pripravo na uporabo, uporabo in vzdrževanje.

Zaradi vaše lastne varnosti vedno upoštevajte nasvete in opozorila iz predmetnega priročnika. Neupoštevanje navodil za uporabo vas lahko ogrozi ali celo izpostavi smrtno nevarnim okoliščinam. Izdelek uporabljajte le na mestih in v okoliščinah, za katere je načrtovan.

Stoječe veslanje je nevaren šport. Uporaba tega izdelka lahko povzroči nepričakovano tveganje, nevarnost in ogrožanje.

Uporabnik naj bi razumel in upošteval to tveganje. Pri uporabi tega izdelka je predvideno upoštevanje varnostnih napotkov navedenih v predmetnem priročniku.

Ne glede na število oseb na deski, ne sme skupna teža oseb in opreme nikoli preseči največje priporočene obremenitve.

Ne uporabljajte izdelka, če ste pod vplivom alkohola, drog ali zdravil.

Varnostno opremo, kot so na primer reševalni jopiči in boje, morate pregledati pred uporabo in jo nato dosledno uporabljati. Pri uporabi izdelka vedno nosite čelado.

Ko uporabljate ta izdelek vedno veslajte skupaj z izkušenim partnerjem.

Pojasnite svojemu partnerju pot po kateri boste veslali in časovni načrt.

Preverite vremensko napoved, da boste poznali stanje morja in vremenske razmere še preden se odpravite na pot. Slabo vreme na morju je lahko zelo nevarno.

Nikoli ne uporabljajte izdelka v okoliščinah, ki presegajo vaše sposobnosti (med drugim visoki valovi, plimski tokovi, tokovi ali brzice).

Uporabljajte izdelek v bližini obale in upoštevajte naravne dejavnike kot so na primer veter, plimski tokovi in valovi. **PAZITE NA VETER KI PIHA OD OBALE IN TOKOVE.**

Pred vsako uporabo temeljito pregledajte izdelek, bodite pozorni na znake obrabe ali puščanje in se tako prepričajte ali je brezhiben. Prosimo, ne uporabljajte SUP-ja, če opazite kakršnekoli poškodbe.

Ne deskajte v neznanih vodah.

Zavedati se morate škodljivih učinkov nekaterih tekočin, kot so na primer akumulatorska kislina, olje in bencin. Te tekočine lahko poškodujejo izdelek.

Napihnite na tlak, naveden na izdelku, v nasprotnem primeru lahko povzročite preveliko napihnjeno izdelka in/ali eksplozijo.

Ostanite v ravnotežju. Neenakomerna razporeditev obremenitve na deski lahko povzroči njeno prevračanje in posledično utopitev.

Naučite se uporabljati izdelek. Poiščite lokalne informacije in/ali ustrezno šolanje. Pridobite informacije o lokalnih predpisih in nevarnostih povezanih z deskanjem, čolnarjenjem in/ali drugih vodnih dejavnostih.

SHRANITE TA NAVODILA



(A) OPOZORILO

(B) PREPOVED

(C) OBVEZNOST

1 NE ŠČITI PRED UTOPITVIJO

2 NI PRIMERNO ZA OTROKE, MLAJŠE OD 14 LET; UPORABLJAJO NAJ LE OTROCI, STAREJŠI OD 14 LET

3 PREPOVEDANA UPORABA NA BRZICAH

4 PREPOVEDANA UPORABA V PRIMERU VISOKIH VALOV

5 PREPOVEDANA UPORABA NA ODPRTEM MORJU V PRIMERU VETRA

6 PREPOVEDANA UPORABA NA ODPRTEM MORJU V PRIMERU VODNIH TOKOV

7 PRED UPORABO PREBERITE NAVODILA

8 SAMO ZA PLAVALCE





9 NAJVEČJA DOVOLJENA NOSILNOST 65343: 120KG; 65310: 160KG

10 VARNA RAZDALJA OD OBALE 150 M

11 OTROCI NAJ BODO V VODI VEDNO POD NADZOROM

12 V CELOTI NAPIHNITE VSE ZRAČNE PREKATE

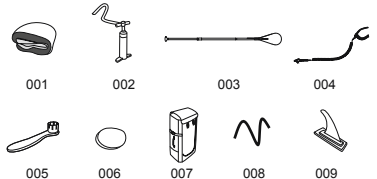
Tehnične lastnosti

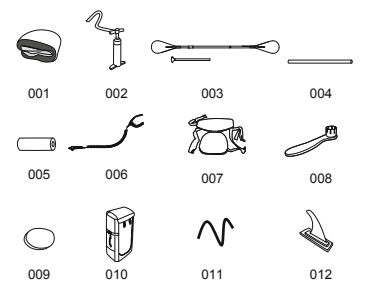
Predmet	Velikost napihnjenega izdelka	Priporočen delovni tlak	Največja dovoljena nosilnost	REZERVNI DEL
65343	3.81m x 76cm x 15cm (12'6" x 30" x 6")	1.03bar (15psi) 	120kg (265lbs) 	
65310	3.40m x 89cm x 15cm (11'2" x 35" x 6")	1.03bar (15psi) 	160kg (353lbs) 	

Del št.	Opis	Količina
		65343
001	Deska za veslanje	1
002	Ročna tlačilka	1
003	Veslo	1
004	Vrvica za prtljago	1
005	Ključ	1
006	Poliesterska trislojna zaplata	1
007	Nahrbtnik	1
008	Raztegljiva varnostna vrvica	1
009	Plavut	1

Del št.	Opis	Količina
		65310
001	Deska za veslanje	1
002	Ročna tlačilka	1
003	Veslo	1
004	Opora za noge	1
005	Pena za oporo za noge	1
006	Vrvica za prtljago	1
007	Sedež	1
008	Ključ	1
009	Poliesterska trislojna zaplata	1
010	Nahrbtnik	1
011	Raztegljiva varnostna vrvica	1
012	Plavut	2

Namestitev SUP-a

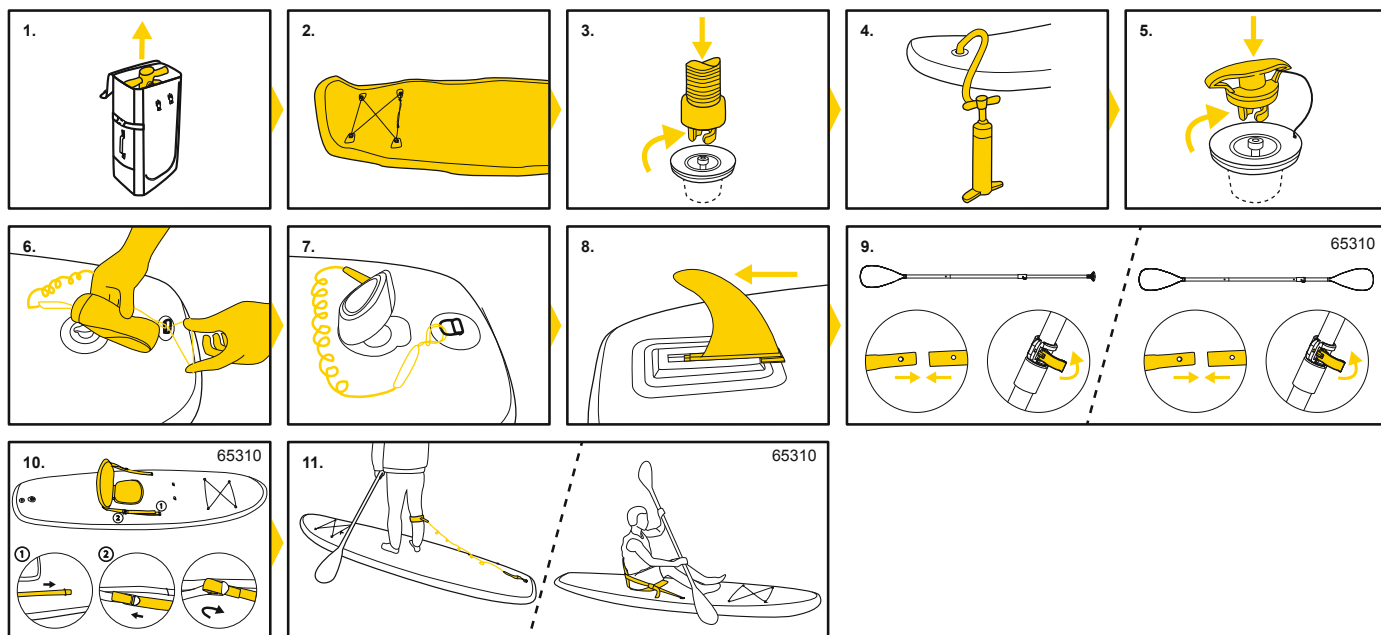

OPOMBA: Manometer zračnega tlaka ročne črpalke prikazuje samo zračni tlak, ki je višji od 0,345 bar (5 psi), kar je normalno. Ko je zračni tlak v izdelku nižji od 0,345 bar (5 psi), manometer ne bo prikazal vrednosti.

Uporaba SUP-a

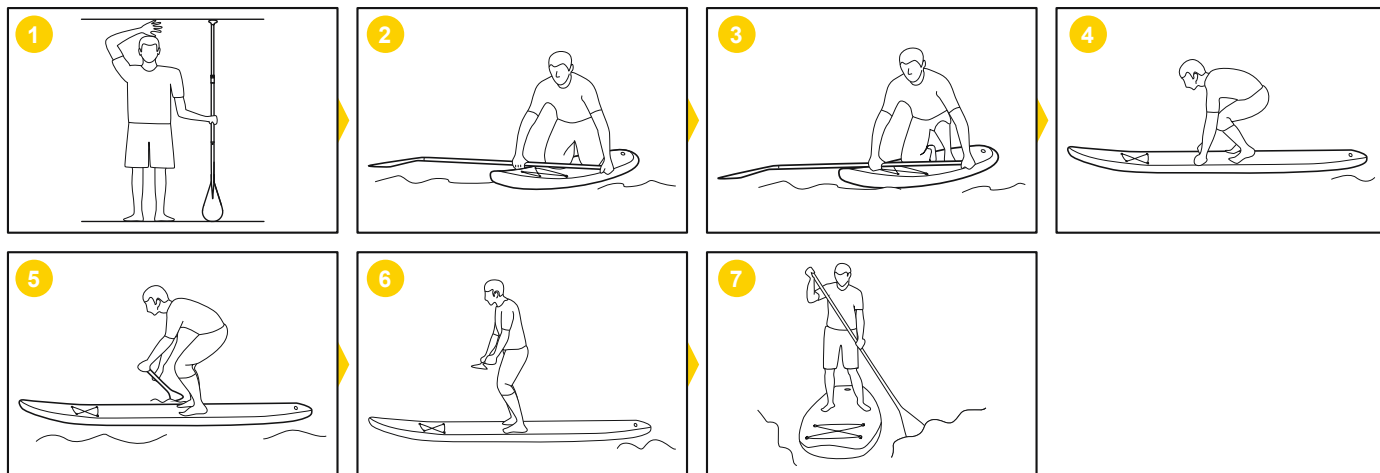

 Dolgotrajna izpostavljenost soncu lahko skrajša življenjsko dobo vašega SUP-a. Predlagamo, da SUP ne puščate na neposredni sončni svetlobi več kot 1 uro po uporabi.

Vzdrževanje in skladiščenje SUP-a

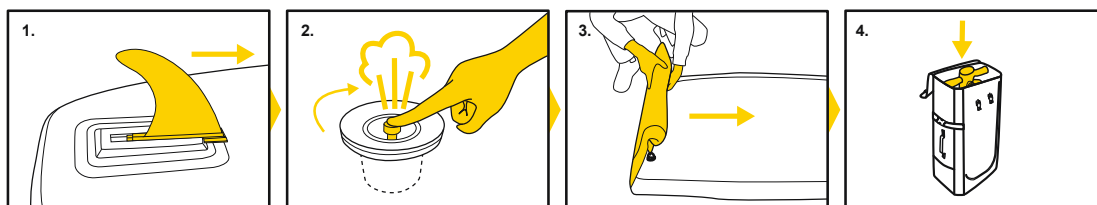

 Shranjujte na hladnem, suhem mestu in izven dosega otrok. Izdelka ne odpirajte, ko je temperatura nizka. Pred napihovanjem Izdelek mora biti 24 ur na sobni temperaturi (več kot 20 °C).

Popravilo

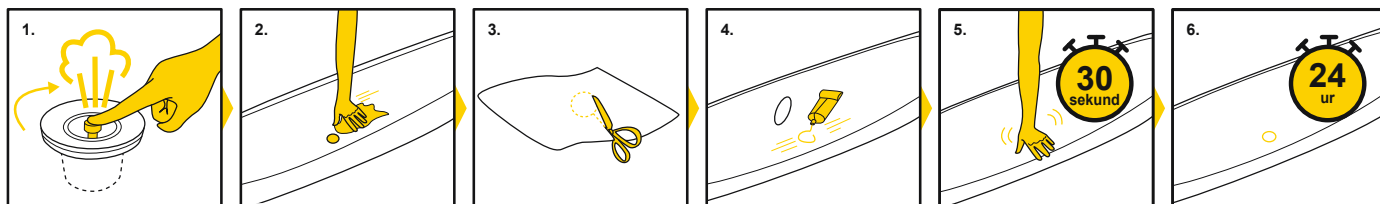

Uyari

ÖNEMLİ GÜVENLİK TALİMATLARI

Kılavuzu okuyun ve güvenlik ipuçları, doğru/eksiksiz ürün montajı, kullanmaya başlama, kullanım ve bakım ile ilgili talimatları uygulayın. Kendi güvenliğiniz için, her zaman bu talimatlardaki öneri ve uyarılara riayet edin. Bu kullanım talimatlarına uyulmaması ciddi tehlikelere veya ölüme yol açabilir. Ürünü sadece kullanım amacına uygun yerlerde ve koşullarda kullanın.

Stand-up Paddle (ayakta kürekle sörf) tehlikeli bir spordur. Bu ürünün kullanılması kullanıcının beklenmedik tehlikelerle ve risklerle karşı karşıya kalmasına neden olabilir.

Kullanıcı bu risklerin bilincinde olmalıdır. Bu ürünün kullanılması için bu kılavuzda bulunan emniyet talimatlarına uyulmalıdır.

Sörfteki kişi sayısı ne olursa olsun, toplam kişi ve ekipman ağırlığı izin verilen azami ağırlık kapasitesini aşmamalıdır.

Alkol, ilaç veya uyuşturucu maddelerin etkisi altındayken bu ürünü kullanmayın.

Can yeleği veya simidi gibi hayat kurtarma ekipmanı önceden kontrol edilmeli ve her zaman kullanılmalıdır. Bu ürünü kullanırken mutlaka kask takın.

Bu ürünü kullanırken mutlaka tecrübeli bir kullanıcıyla hareket edin.

Seyir rotanızı ve zaman çizelgenizi arkadaşınıza bildirin.

Ürünü kullanmaya başlamadan önce hava ve deniz koşullarını öğrenmek için hava tahminlerini dinleyin. Olumsuz hava ve deniz koşulları çok tehlikelidir.

Bu ürünü, hakimiyetinizi kaydebileceğiniz olağanüstü koşullarda kullanmayın (yüksek dalgalar, ters akıntılar, akıntılar veya çok hızlı akan akarsular vs.).

Ürünü her zaman kıyıya yakın noktalarda kullanın ve rüzgâr, gelgit suyu ve gelgit dalgası gibi doğal faktörler hakkında bilgi alın. **DENİZDEKİ RÜZGÂRLARA VE DALGALARA DİKKAT EDİN.**

Her kullanımdan önce ürünü aşınma ve hasar izlerine karşı kontrol edin, her şeyin iyi durumda olduğunu teyit edin. Hasar tespit ederseniz Stand-up Paddle (SUP) ürününü kullanmayın.

Tanımadığınız sulara sörf yapmayın.

Akü asidi, yağ ve benzin gibi maddelerin verebileceği hasarlara karşı dikkatli olun. Bu tür akışkanlar ürüne hasar verebilir.

Ürün üzerinde belirtilen nominal basınca kadar şişirin, aksi takdirde ürün patlayabilir ve/veya aşırı şişebilir.

Dengenizi sağlayın ve koruyun. Yüklerin ürün üzerinde eşit dağıtılmaması ürünün alabora olmasına ve boğulmanıza neden olabilir.

Bu ürünü kullanmayı iyice öğrenin. Bilgi için ürün satıcısına başvurun ve/veya eğitim alın. Sörf yapmak, tekne kullanımı ve/veya diğer su sporları/faaliyetleri hakkında yürürlükte olan yerel yönetmelikleri ve olası tehlikeleri öğrenin.

BU TALİMATLARI SAKLAYIN



(A) UYARI

(B) YASAK

(C) ZORUNLU

1 BOĞULMAYA KARŞI KORUMA SAĞLAMAZ

2 14 YAŞINDAKİ VE DAHA KÜÇÜK ÇOCUKLAR İÇİN UYGUN DEĞİLDİR; SADECE 14 YAŞINDAN BÜYÜK ÇOCUKLAR KULLANABİLİR

3 AKARSUDA KULLANMAYIN

4 SETLERİ AŞAN DALGALARDA KULLANMAYIN

5 RÜZGÂRLI AÇIK DENİZDE KULLANMAYIN

6 AÇIK DENİZ AKINTISINDA KULLANMAYIN

7 ÖNCELİKLE TALİMATLARI OKUYUN

8 SADECE YÜZÜCÜLER





9 MAKSİMUM YÜK KAPASİTESİ 65343: 120KG; 65310: 160KG

10 SAHİLDEN EMNİYET MESAFESİ 150 M

11 SUDAKİ ÇOCUĞU HER ZAMAN GÖZETİM ALTINDA TUTUN

12 TÜM HAVA BÖLMELERİNİ TAMAMEN ŞİŞİRİN

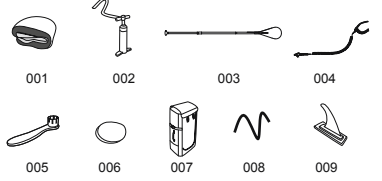
Teknik Özellikler

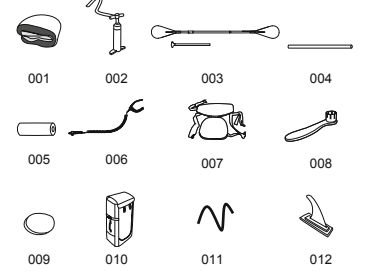
Ürün	Şişirilmiş boyutu	Önerilen Çalışma basıncı	Azami yük Kapasitesi	YEDEK PARÇA
65343	3.81m x 76cm x 15cm (12'6" x 30" x 6")	1.03bar (15psi) 	120kg (265lbs) 	
65310	3.40m x 89cm x 15cm (11'2" x 35" x 6")	1.03bar (15psi) 	160kg (353lbs) 	

Parça No.	Açıklama	ADET 65343
001	Kürek Sörfü	1
002	El Pompası	1
003	Kürek	1
004	Tasma Kayışı	1
005	İngiliz Anahtarı	1
006	Polyester 3 katlı yama	1
007	Sırt çantası	1
008	Elastik Kordon	1
009	Yüzgeç	1

Parça No.	Açıklama	ADET 65310
001	Kürek Sörfü	1
002	El Pompası	1
003	Kürek	1
004	Ayak Dayama Yeri Borusu	1
005	Ayak Dayama Yeri Köpüğü	1
006	Tasma Kayışı	1
007	Koltuk	1
008	İngiliz Anahtarı	1
009	Polyester 3 katlı yama	1
010	Sırt çantası	1
011	Elastik Kordon	1
012	Yüzgeç	2

SUP'un kurulumu

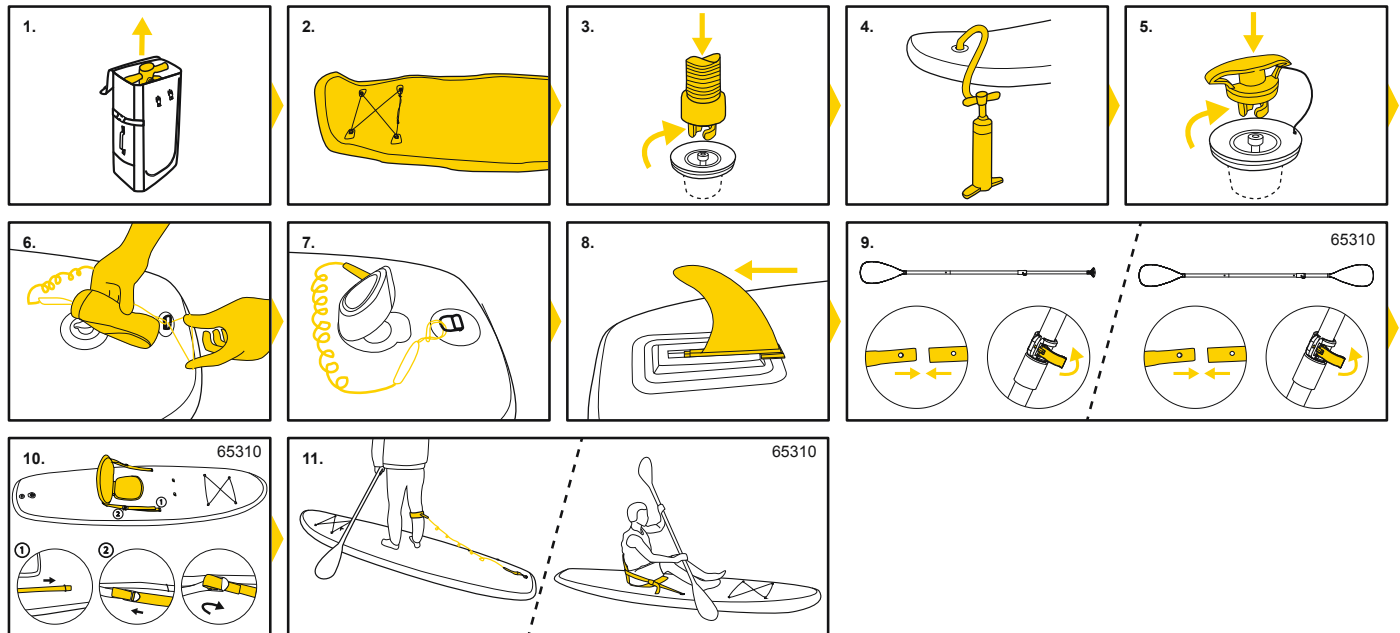

NOT: El pompasının hava basıncı göstergesi, yalnızca normal olan 5 psi değerinden daha yüksek hava basıncını gösterir. Üründeki hava basıncı 5 psi değerinden daha düşük olduğunda, hava basıncı göstergesi bir değer göstermeyecektir.

SUP'un kullanımı

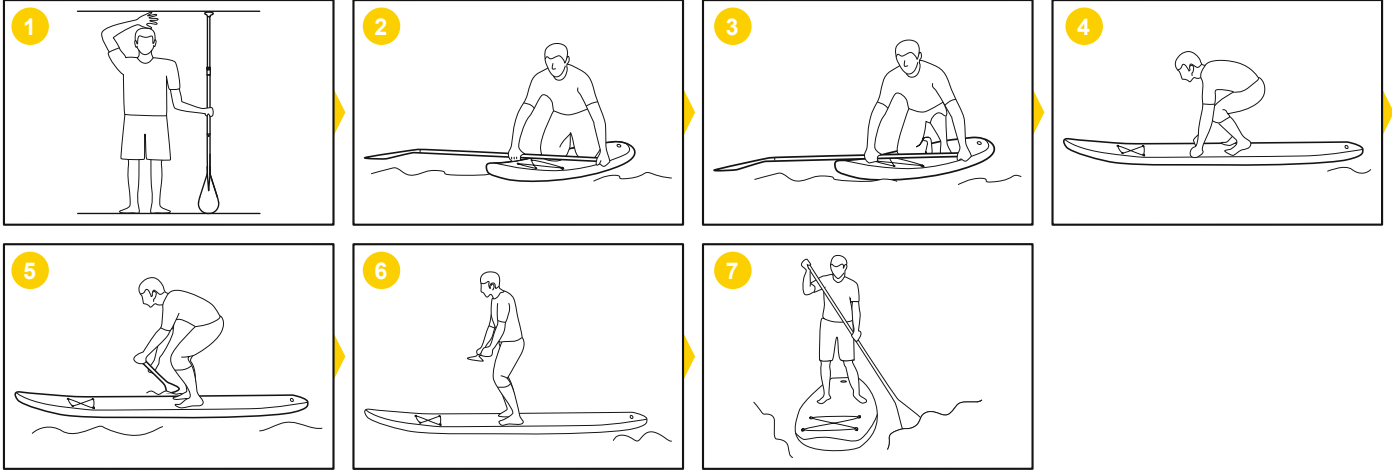

Uzun süre güneşe maruz bırakmak SUP'unuzun ömrünü kısaltabilir. SUP'lari kullanımdan sonra 1 saatten fazla doğrudan güneş ışığında bırakmamanızı öneririz.

SUP'un bakımı ve saklanması

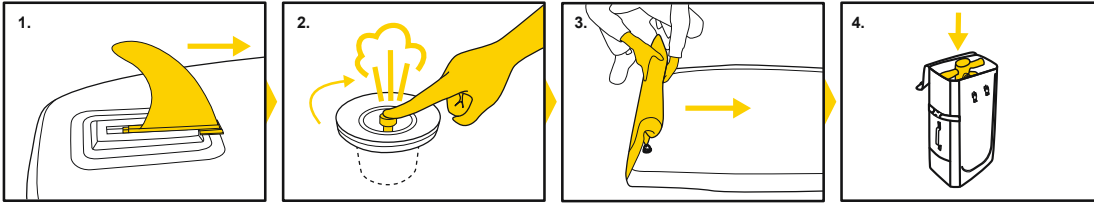

Serin, kuru ve çocukların erişemeyeceği bir yerde saklayın. Sıcaklık düşük olduğunda bu ürünü açmayın. Ürün şişirilmeden önce 24 saat süreyle oda sıcaklığında (20°C üzeri) tutulmalıdır.

Onarım

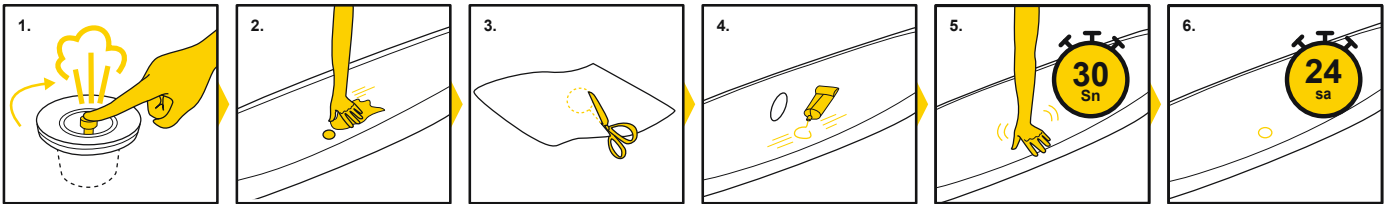

Avertisment

INSTRUCIUNI DE SIGURANȚĂ IMPORTANTE

Citiți manualul și respectați instrucțiunile referitoare la recomandări de siguranță, asamblarea corectă și completă a produsului, punerea în funcțiune, utilizarea și întreținerea.

Pentru propria dumneavoastră siguranță, luați întotdeauna în considerare recomandările și avertizările detaliate în aceste instrucțiuni. Non-conformitatea cu aceste instrucțiuni de operare vă pot expune la pericole serioase sau deces. Utilizați produsul numai în locuri și condiții pentru care a fost conceput. Văslirea în poziție verticală este un sport periculos. Utilizarea acestui produs expune utilizatorul la riscuri și pericole neașteptate. Utilizatorul trebuie să ia seamă și să înțeleagă aceste riscuri. Utilizarea acestui produs implică respectarea instrucțiunilor de siguranță descrise în manual. Indiferent de numărul de persoane îmbarcate, greutatea totală a persoanelor și echipamentului nu trebuie să depășească niciodată sarcina maximă recomandată.

Nu utilizați acest produs în cazul în care sunteți sub influența alcoolului, drogurilor sau medicamentelor.

Dispozitivele de salvare a vieții, cum ar fi vestele sau colacii de salvare trebuie verificați anterior și utilizați în permanență. Purtați întotdeauna o cască la utilizarea acestui produs.

Văsliti întotdeauna cu un partener cu experiență la utilizarea acestui produs.

Comunicați-i partenerului dvs. rutele de navigare și programul.

Inițial, verificați prognoza meteo pentru a afla informații despre mediul marin și condițiile meteo înainte de a pleca. Vremea rea și mediul marin sunt foarte periculoase.

Nu utilizați niciodată acest produs în condiții care vă depășesc abilitățile (cum ar fi, dar fără a se limita la, valuri înalte, vârtejuri, curenți sau praguri ale râului).

Utilizați produsul în apropierea malului și fiți atenți la factorii naturali, cum ar fi vântul, marea și valurile de mare. **FERIȚI-VĂ DE VÂNTURILE ȘI CURENȚII DE COASTĂ.**

Înainte de fiecare utilizare, verificați cu atenție produsul pentru semne de uzură sau scurgeri pentru a vă asigura că totul este în bună stare. Vă rugăm să nu utilizați SUP în cazul în care descoperiți deteriorări.

Nu navigați în zone cu ape nefamiliare.

Feriți-vă de posibilele efecte dăunătoare ale lichidelor, cum ar fi acidul de baterie, uleiul și petrolul. Aceste lichide pot deteriora produsul.

Gonflați conform presiunii evaluate a produsului sau veți provoca gonflarea în exces și/sau o explozie.

Păstrați-vă echilibrul. Distribuția inegală a sarcinii de la bord poate provoca răsturnarea bărcii care poate duce la înec.

Familiarizați-vă cu operarea acestui produs. Verificați zona locală pentru informații și/sau instrucțiuni, după cum este cazul. Informați-vă referitor la regulamentele și pericolele locale aferente surfingului, navigării cu bărcii și/sau alte activități de apă.

SALVAȚI ACESTE INSTRUCIUNI

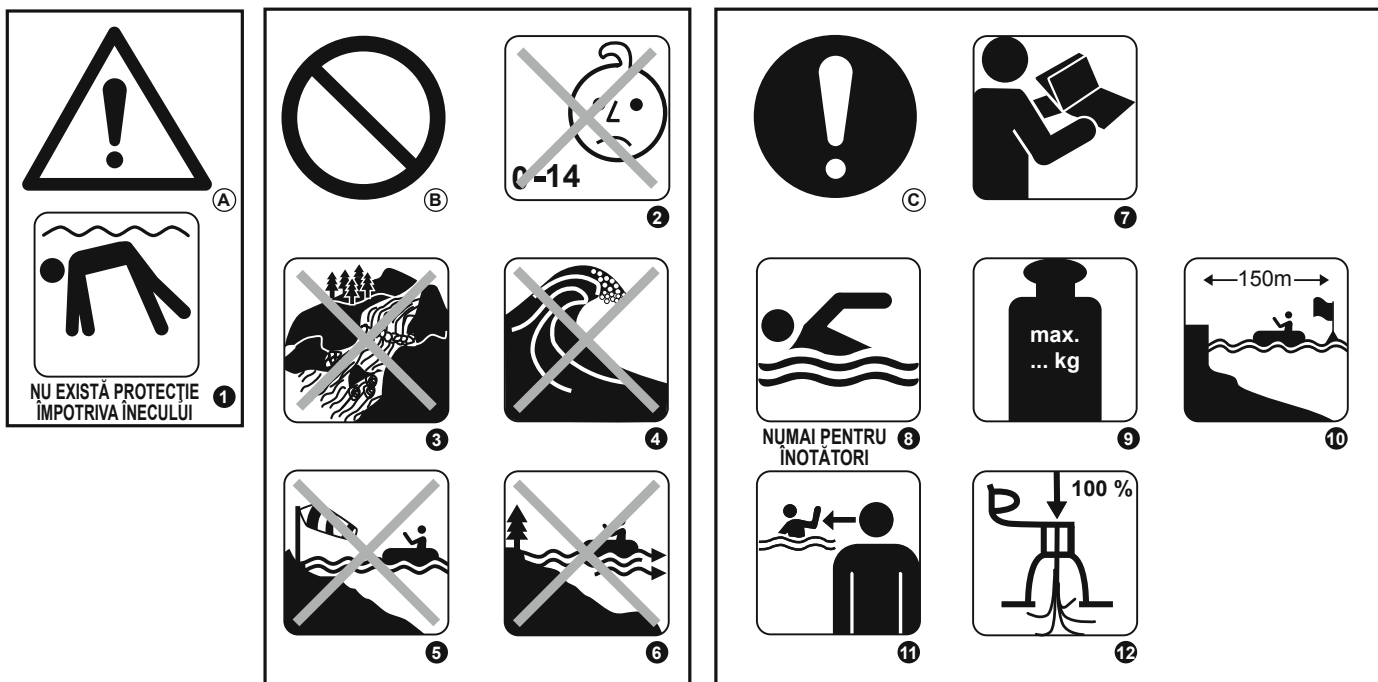

(A) AVERTISMENT

(B) INTERDICȚIE

(C) OBLIGATORIU

1 NU EXISTĂ PROTECȚIE ÎMPOTRIVA ÎNECULUI!

2 NU ESTE ADECVATĂ PENTRU COPII CU VÂRSTA DE 14 ANI ȘI MAI MICI, SE APLICĂ NUMAI COPILOR CU VÂRSTE MAI MARI DE 14 ANI

3 A NU SE UTILIZA PE CURSURI REPEZI DE APĂ

4 A NU SE UTILIZA ÎN VALURI

5 A NU SE UTILIZA ÎN CONDIȚII DE VÂNT DE COASTĂ

6 A NU SE UTILIZA ÎN CONDIȚII DE CURENT DE COASTĂ

7 MAI ÎNTÂI CITIȚI INSTRUCIUNILE

8 NUMAI PENTRU ÎNOTĂTORI





9 CAPACITATE SARCINĂ MAXIMĂ 65343: 120KG; 65310: 160KG

10 DISTANȚĂ SIGURĂ FAȚĂ DE COASTĂ 150 M

11 SUPRAVEGHEAȚI ÎN PERMANENȚĂ COPII CÂND SUNT ÎN APĂ

12 UMFLAȚI INTEGRAL TOATE CAMERELE CU AER

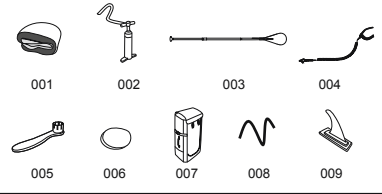
Specificații tehnice

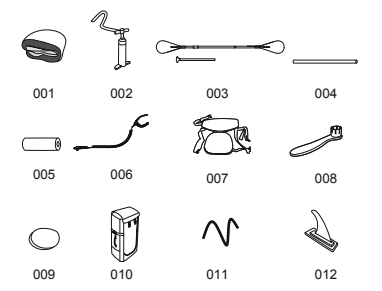
Articol	Dimensiuni la umflare	Presiune de lucru recomandată	Sarcină maximă Capacitate	PIESĂ DE SCHIMB
65343	3.81m x 76cm x 15cm (12'6" x 30" x 6")	1.03bar (15psi) 	120kg (265lbs) 	
65310	3.40m x 89cm x 15cm (11'2" x 35" x 6")	1.03bar (15psi) 	160kg (353lbs) 	

Nr. piesă	Descriere	CANT. 65343
001	Placă cu vâsle	1
002	Pompă manuală	1
003	Vâslă	1
004	Curea	1
005	Cheie franceză	1
006	Petic cu 3 straturi din poliester	1
007	Rucsac	1
008	Cablu elastic	1
009	Aripioară	1

Nr. piesă	Descriere	CANT. 65310
001	Placă cu vâsle	1
002	Pompă manuală	1
003	Vâslă	1
004	Colac cu susținere pentru picioare	1
005	Susținere pentru picioare din spumă	1
006	Curea	1
007	Scaun	1
008	Cheie franceză	1
009	Petic cu 3 straturi din poliester	1
010	Rucsac	1
011	Cablu elastic	1
012	Aripioară	2

Instalarea SUP

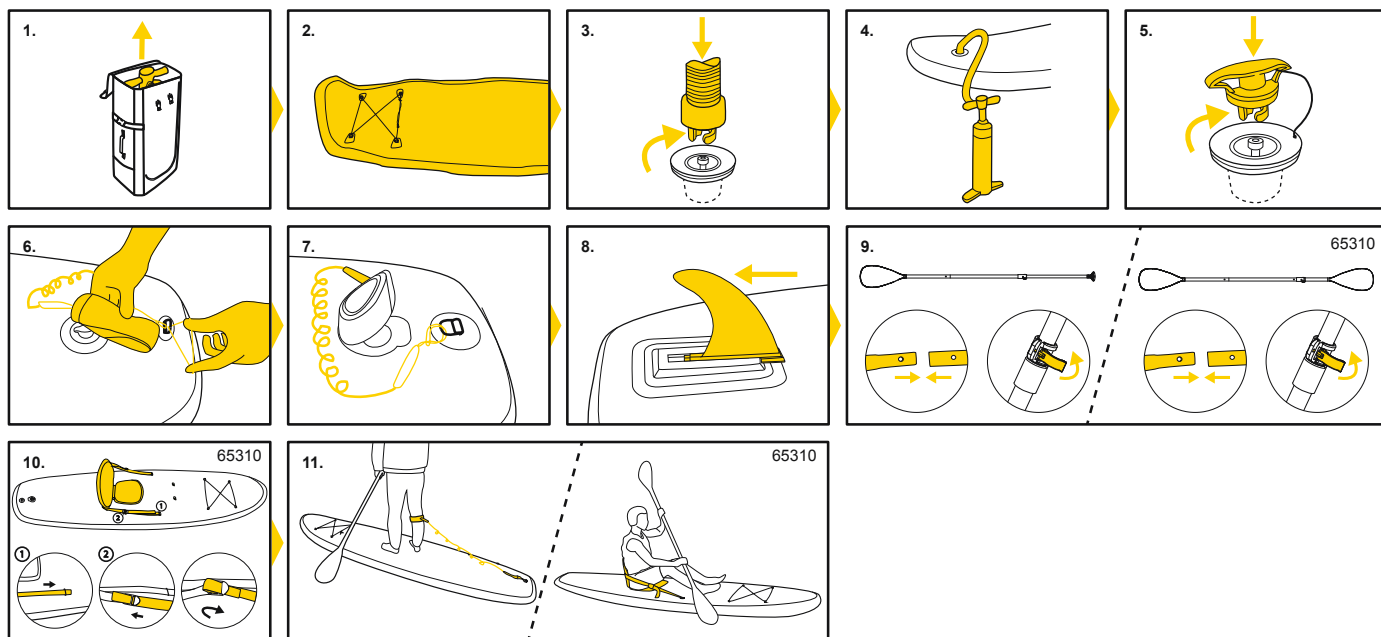

NOTĂ: Manometrul pompei manuale indică doar presiunea mai mare de 5 psi, care este una normală. Când presiunea aerului din interior este mai mică de 5 psi, manometrul nu va indica nicio valoare.

Utilizarea SUP

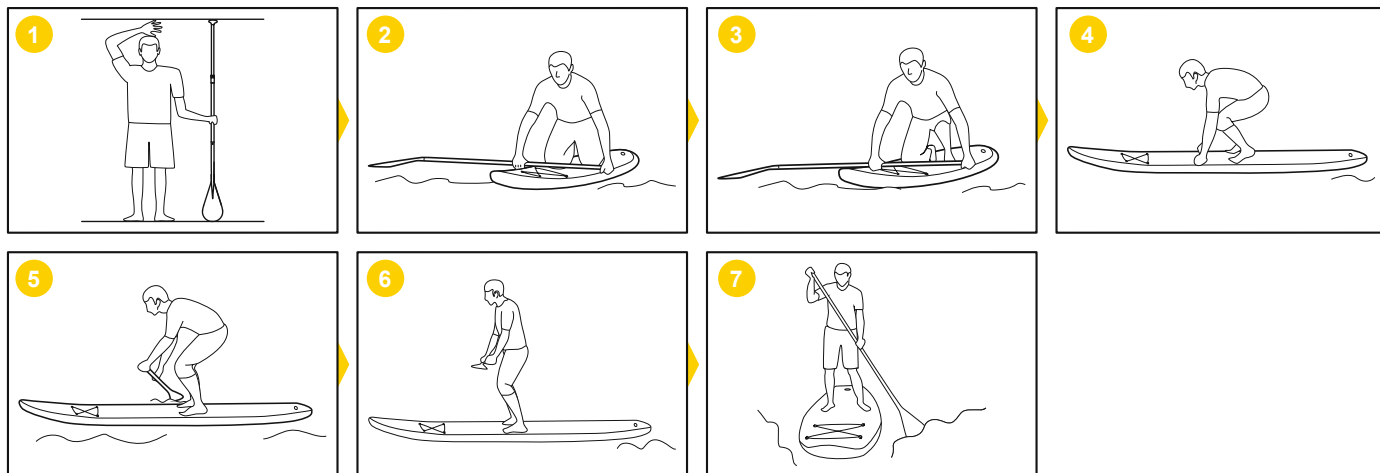

Expunerea prelungită la soare poate scurta durata de viață a plăcii dvs. SUP. Vă sugerăm să nu lăsați placa SUP în lumina directă mai mult de 1 oră după utilizare.

Întreținerea și depozitarea SUP

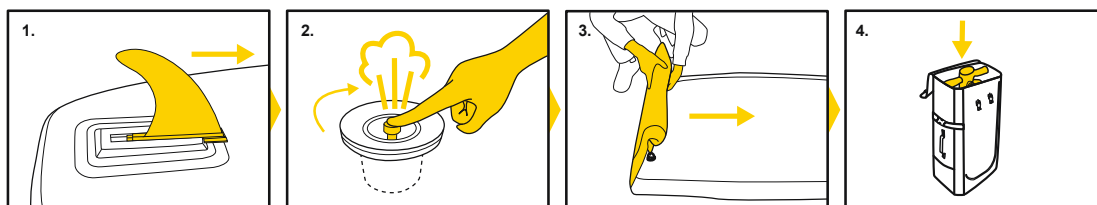

A se depozita într-un loc răcoros, uscat, departe de accesul copiilor. Nu depliați acest produs când temperaturile sunt scăzute. Produsul trebuie să fie la temperatura camerei (peste 20 °C) timp de 24 de ore înainte de umflare.

Reparația

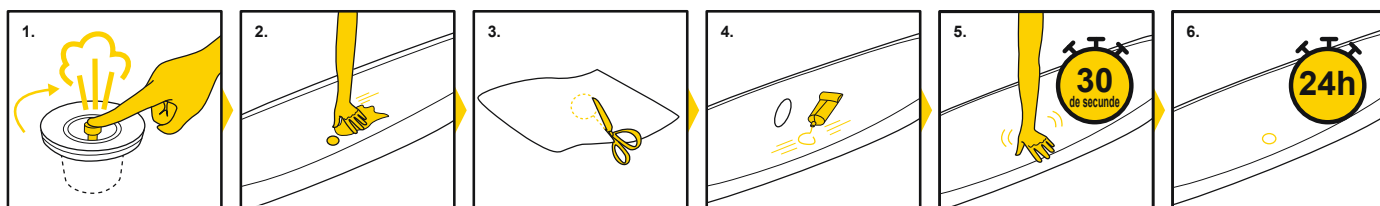

Внимание

ВАЖНИ ИНСТРУКЦИИ ЗА БЕЗОПАСНОСТ

Прочетете ръководството и следвайте инструкциите свързани с безопасността, правилното и цялостно съгласяване на продукта, настройването за експлоатация, употреба и поддръжка.

За ваша собствена безопасност, винаги следвайте съветите и предупрежденията в тези инструкции. Неспазването на тези инструкции може да ви изложи на сериозна опасност или смърт. Използвайте продукта единствено на местата и при условията, за които е предназначен.

Гребането в изправена позиция е опасен спорт. Използването на този продукт излага потребителя да непредвидени рискове, заплахи и опасности.

Потребителят трябва да осъзнае и разбере тези рискове. Използването на този продукт предполага спазването на инструкциите за безопасност, описани в ръководството.

Независимо от броя на лицата на борда, общото тегло на лица и екипировката, никога не трябва да превишава максималното препоръчително натоварване.

Не използвайте този продукт, ако сте под влиянието на алкохол, наркотици или медикаменти.

Животоспасяващите средства, като например спасителни жилетки и спасителни пояси, следва да бъдат предварително проверени и използвани по всяко време. Винаги носете каска, когато използвате този продукт.

Винаги гребете с опитен партньор при използването на този продукт.

Споделете вашите платноходни маршрути и графика с часове на партньора си.

Първо проверете прогнозата за времето, за да се запознаете с условията на морската среда и метеорологичните условия, преди да използвате дъската.

Лошото време и морската среда са много опасни.

Никога не използвайте този продукт в условия, които надхвърлят вашите способности (като например, но не само, висок клас сърфиране, силно насрещно течение, силни или бързи течения на реката).

Използвайте продукта в близост до брега и се пазете от природни явления като вятър, приливи и отливи и приливни вълни. **ПАЗЕТЕ СЕ ОТ ВЕТРОВЕ И**

ТЕЧЕНИЯ ВОДЕЩИ КЪМ МОРЕТО.

Преди всяка употреба, внимателно проверете продукта за признаци на износване или течове за да се уверите, че всичко е в добро състояние. Моля, не използвайте SUP ако забележите някакви повреди.

Не сърфирате в непознати водни райони.

Пазете се от потенциалните вредни ефекти на течности, като акумулаторна киселина, масло и бензин. Тези течности могат да повредят продукта.

Напомпайте според номиналното налягане отбелязано върху продукта или това ще доведе до прекалено напompване и/или експлозия.

Поддържайте баланс. Неравномерното разпределение на товара на борда, може да доведе до преобръщане на дъската, което може да доведе до удавяне.

Разучете, как да работите с този продукт. Разучете вашия район за информация и/или обучение, ако е необходимо. Информирайте се относно местните разпоредби и опасностите, свързани със сърфиране, разходки с лодка и/или други дейности във вода.

СЪХРАНЕТЕ ТЕЗИ ИНСТРУКЦИИ

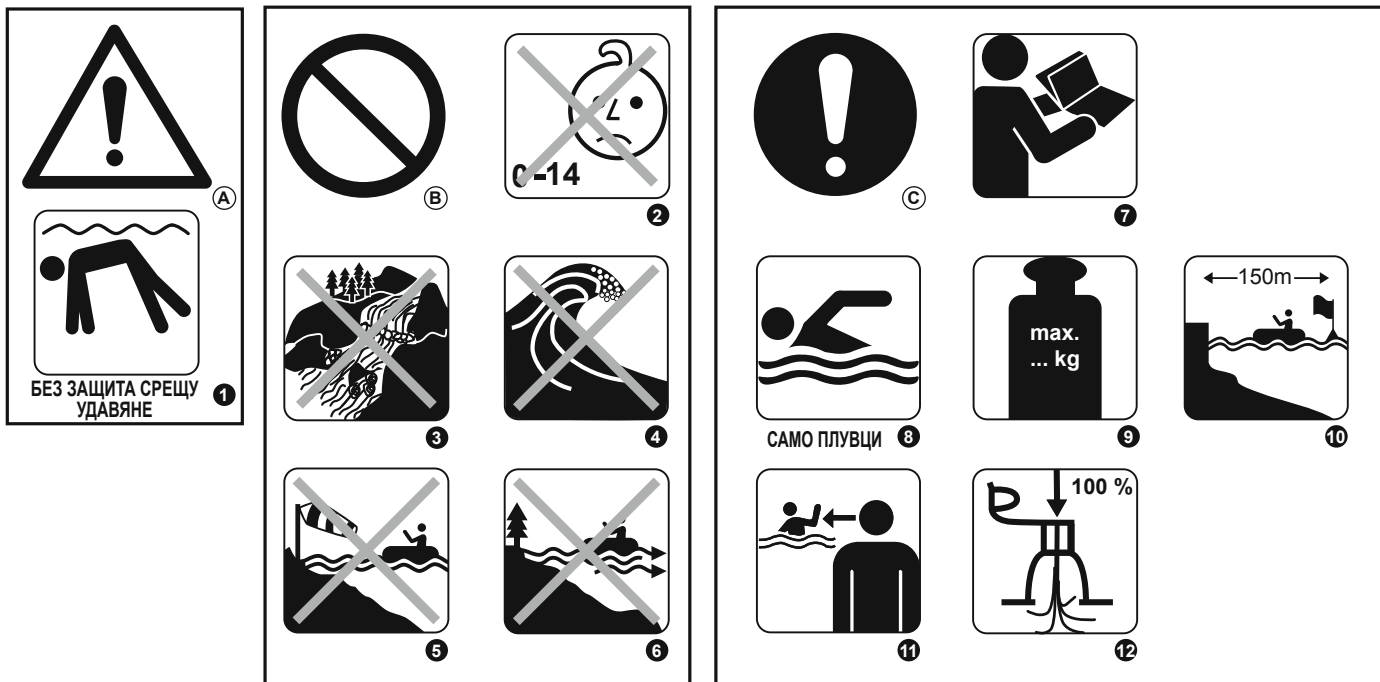

А ВНИМАНИЕ

Б ЗАБРАНА

С ЗАДЪЛЖЕНИЕ

1 БЕЗ ЗАЩИТА СРЕЩУ УДАВЯНЕ

2 НЕ Е ПОДХОДЯЩ ЗА ДЕЦА НА ВЪЗРАСТ ПОД 14 ГОДИНИ; ДА СЕ ИЗПОЛЗВА САМО ОТ ДЕЦА НАД 14-ГОДИШНА ВЪЗРАСТ

3 ДА НЕ СЕ ИЗПОЛЗВА В БУРНИ ВОДИ

4 ДА НЕ СЕ ИЗПОЛЗВА ПРИ ВЪЛНЕНИЕ

5 НЕ ИЗПОЛЗВАЙТЕ ПРИ ОФШОРНИ ВЕТРОВЕ

6 НЕ ИЗПОЛЗВАЙТЕ В ОФШОРНИ ТЕЧЕНИЯ

7 ПЪРВО ПРОЧЕТЕТЕ ИНСТРУКЦИИТЕ

8 САМО ПЛУВЦИ





9 МАКСИМАЛЕН КАПАЦИТЕТ НА НАТОВАРВАНЕ 65343: 120KG; 65310: 160KG

10 БЕЗОПАСНА ДИСТАНЦИЯ ДО БРЕГА 150 М

11 ВИНАГИ ДРЪЖТЕ ПОД НАБЛЮДЕНИЕ ДЕЦАТА ВЪВ ВОДАТА

12 ИЗЦЯЛО НАПОМПАЙТЕ ВСИЧКИ ВЪЗДУШНИ КАМЕРИ

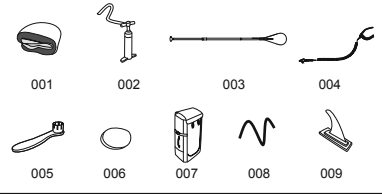
Технически спецификации

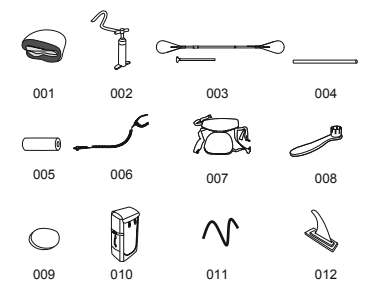
Артикул	Размер в напompано състояние	Препоръчано Работно налягане	Максимално натоварване Капацитет	РЕЗЕРВНА ЧАСТ
65343	3.81м x 76см x 15см (12'6" x 30" x 6")	1.03bar (15psi) 	120kg (265lbs) 	
65310	3.40м x 89см x 15см (11'2" x 35" x 6")	1.03bar (15psi) 	160kg (353lbs) 	

Част №	Описание	КОЛИЧЕСТВО 65343
001	Сърф	1
002	Ръчна помпа	1
003	Гребло	1
004	Ремък	1
005	Гаечен ключ	1
006	3-пластова лепенка от полиестер	1
007	Раница	1
008	Ластично Въже	1
009	Перка	1

Част №	Описание	КОЛИЧЕСТВО 65310
001	Сърф	1
002	Ръчна помпа	1
003	Гребло	1
004	Тръба на подложка за крака	1
005	Дунапенова подложка за крака	1
006	Ремък	1
007	Седалка	1
008	Гаечен ключ	1
009	3-пластова лепенка от полиестер	1
010	Раница	1
011	Ластично Въже	1
012	Перка	2

Монтиране на SUP

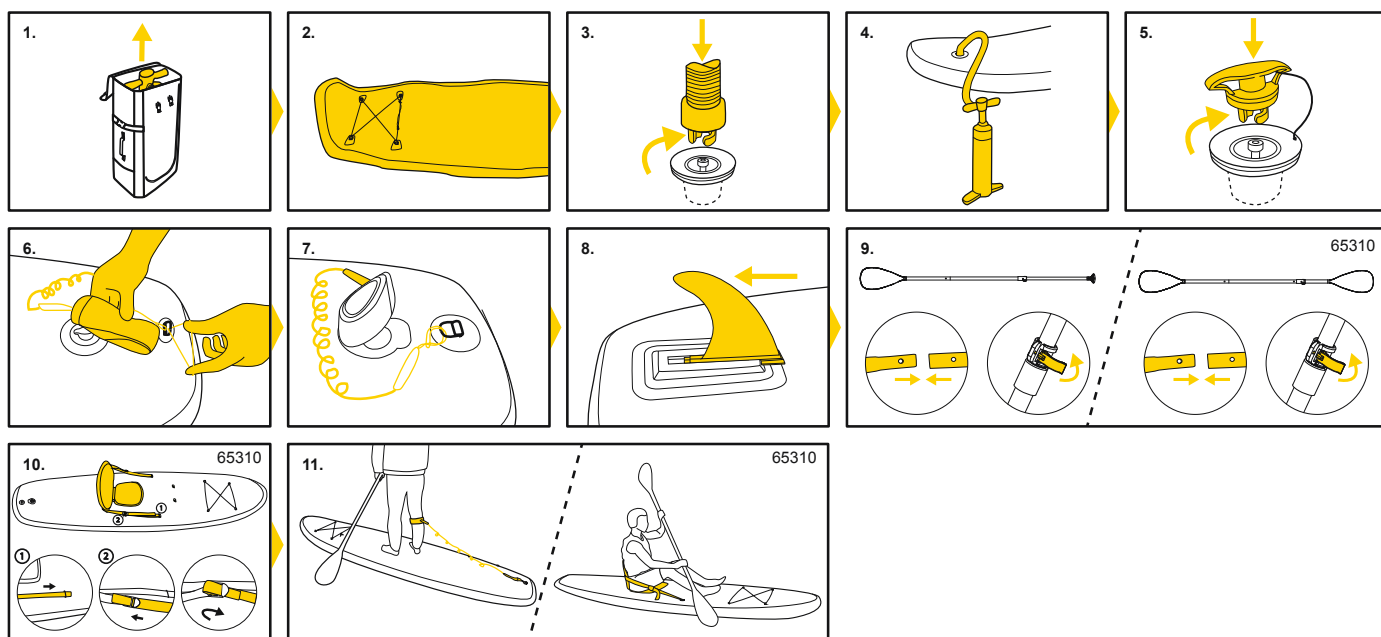

ЗАБЕЛЕЖКА: Манометърът за налягане на въздуха на ръчната помпа показва само налягане на въздуха, по-висока от 5 psi, което е нормално. Когато налягането в продукта е под 5 psi, манометърът за налягане на въздуха няма да показва стойност.

Употреба на SUP

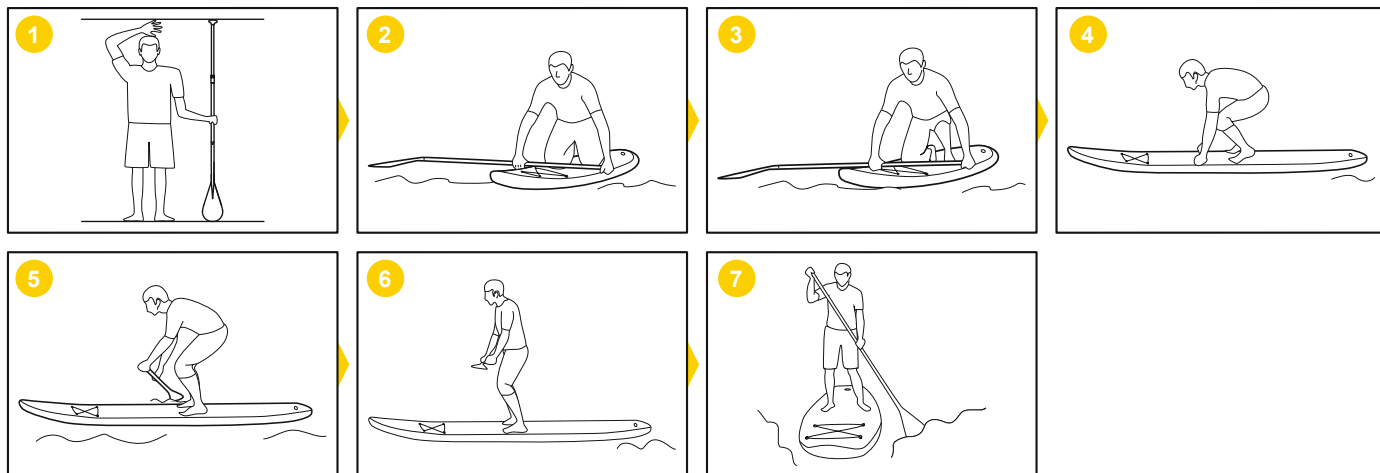

Продължителното излагане на слънце може да скъси живота на вашият SUP. Предлагаме да не оставяте SUP на директна слънчева светлина за повече от 1 час след употреба.

Поддръжка и съхранение на SUP

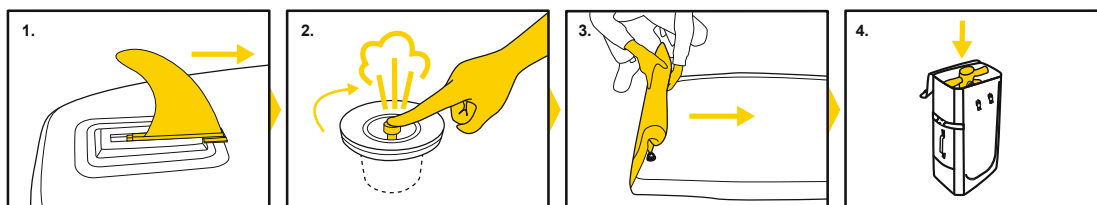

Съхранявайте на хладно, сухо място и трудно достъпно за деца. Не разгъвайте този продукт когато температурата на помещението е ниска. Продукта трябва да е на стайна температура (над 20 °C) за 24 часа преди напompване.

Ремонт

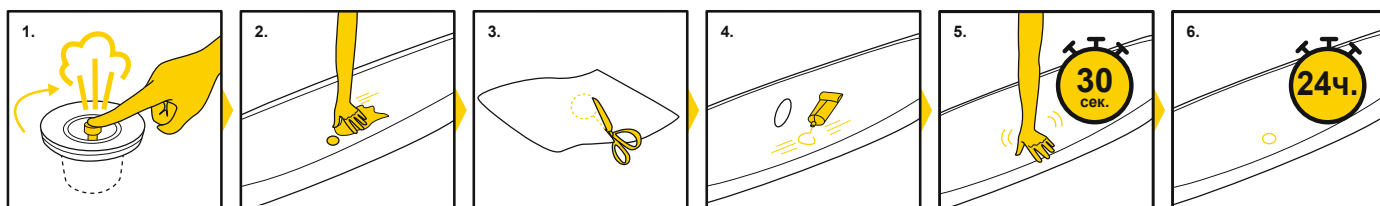

Upozorenje

VAŽNE UPUTE ZA SIGURNOST

Pročitajte priručnik i pridržavajte se uputa za sigurnost, ispravnu i potpunu montažu proizvoda, stavljanje u pogon, uporabu i održavanje. Radi osobne sigurnosti uvijek se pridržavajte preporuka i uputa iz priručnika. Nepridržavanje uputa može uzrokovati ozbiljne ozljede, čak i sa smrtnom posljedicom. Proizvod koristite isključivo na lokacijama i u uvjetima za koje je projektiran.

Surf s veslom je opasan sport. Uporaba ovoga proizvoda izlaže korisnika nepredviđenim rizicima i opasnostima.

Korisnik mora biti potpuno svjestan rizika. Korištenje proizvoda podrazumijeva poštivanje sigurnosnih uputa navedenih u priručniku.

Ovisno o broju ukrcanih osoba, ukupna težina osoba i opreme ne smije prekoračiti maksimalnu preporučenu težinu.

Ovaj proizvod ne koristite pod utjecajem alkohola, opojnih sredstava ili lijekova.

Uvijek provjerite ispravnost i koristite sigurnosne uređaje, primjerice: prsluke za spašavanje i plutače. Kad koristite proizvod uvijek nosite zaštitnu kacigu.

Uvijek veslajte zajedno s iskusnim partnerom.

Partnera informirajte o ruti i vremenu plovidbe.

Prije početka plovidbe upoznajte se s meteorološkom prognozom i stanjem mora. Loši meteorološki i morski uvjeti vrlo su opasni.

Ne koristite proizvod u uvjetima kojima niste u mogućnosti upravljati (primjerice: surfanje na jakim valovima, snažne plime, struje ili brzaci).

Proizvod koristite blizu obale posebno pazeći na vjetar, valove, plimu i oseku. **PAZITE NA VJETAR I STRUJE NA OTVORENOM MORU.**

Prije svakog korištenja pažljivo provjerite proizvod i postoje li pojave znakova istrošenosti, uvjerite se da je stanje proizvoda ispravno. U slučaju oštećenja ne koristite SUP.

Ne surfajte u vodama koju su vam nepoznate.

Pazite na potencijalna štetna djelovanja tekućina poput kiselina iz baterija, ulje ili benzin. Te tekućine mogu oštetiti proizvod.

Proizvod napuhavajte pridržavajući se nominalnog tlaka, da se ne bi previše napuhao i eksplodirao.

Pazite na ravnotežu: nepravilna distribucije tereta može uzrokovati prevrtanje i rizik od utapanja.

Koristite proizvod kad se potpuno upoznate s njegovom namjenom. Prikupite vijesti na lokalnoj razini i/ili pristupite odgovarajućem treningu.

Informirajte se o lokalnim propisima i o opasnostima surfanja, plovidbe i/ili ostalih vodenih aktivnosti.

ČUVAJTE OVE UPUTE

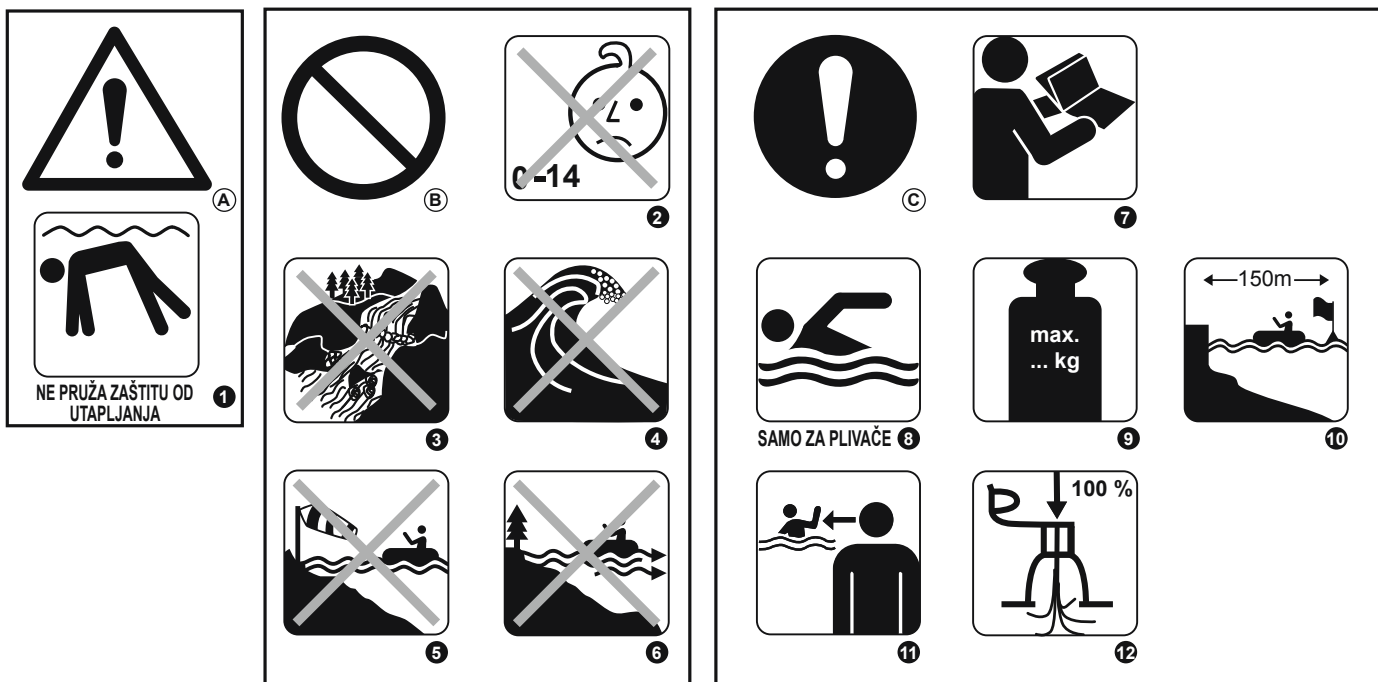

(A) UPOZORENJE

(B) ZABRANA

(C) OBAVEZA

1 NE PRUŽA ZAŠTITU OD UTAPLJANJA

2 NIJE PRIMJERENO ZA DJECU KOJA NISU NAVRŠILA 14 GODINA STAROSTI I MLAĐE, NAMIJENJENO ISKLJUČIVO ZA DJECU S NAVRŠENIH 14 GODINA I STARIJE

3 NE UPOTREBLJAVAJTE NA DIVLJIM VODAMA

4 NE UPOTREBLJAVAJTE KOD POSTOJANJA VISOKIH VALOVA

5 NE UPOTREBLJAVAJTE KOD POSTOJANJA VJETRA NA MORU

6 NE UPOTREBLJAVAJTE KOD STRUJANJA ZRAKA NA MORU

7 PRVO PROČITAJTE UPUTE

8 SAMO ZA PLIVAČE





9 NAJVEĆE TEŽINSKO OPTEREĆENJE 65343: 120KG; 65310: 160KG

10 SIGURNA UDALJENOST OD OBALE 150 M

11 UVIJEK DRŽITE POD NADZOROM DJECU U VODI

12 ISPUNITE U CIJELOSTI ZRAKOM SVE ZRAČNE KOMORICE

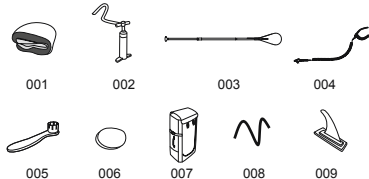
Tehničke specifikacije

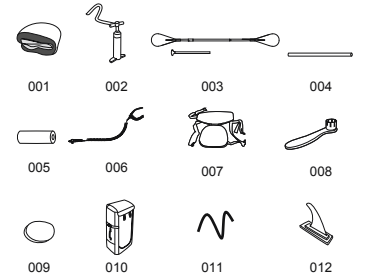
Proizvod	Dimenzije proizvoda kada je napuhan	Preporučeni radni pritisak	Maksimalno težinsko	REZERVNI DIO
65343	3.81m x 76cm x 15cm (12'6" x 30" x 6")	1.03bar (15psi) 	120kg (265lbs) 	
65310	3.40m x 89cm x 15cm (11'2" x 35" x 6")	1.03bar (15psi) 	160kg (353lbs) 	

Dio br.	Opis	Količina 65343
001	Daska za veslanje	1
002	Ručna pumpa	1
003	Veslo	1
004	Uže za prtljagu	1
005	Ključ	1
006	Poliesterska troslojna zakrpa	1
007	Ruksak	1
008	Rastezljivo sigurnosno uže	1
009	Peraja	1

Dio br.	Opis	Količina 65310
001	Daska za veslanje	1
002	Ručna pumpa	1
003	Veslo	1
004	Oslonac za noge	1
005	Pjena za oslonac za noge	1
006	Uže za prtljagu	1
007	Sjedalo	1
008	Ključ	1
009	Poliesterska troslojna zakrpa	1
010	Ruksak	1
011	Rastezljivo sigurnosno uže	1
012	Peraja	2

Sastavljanje SUP-a

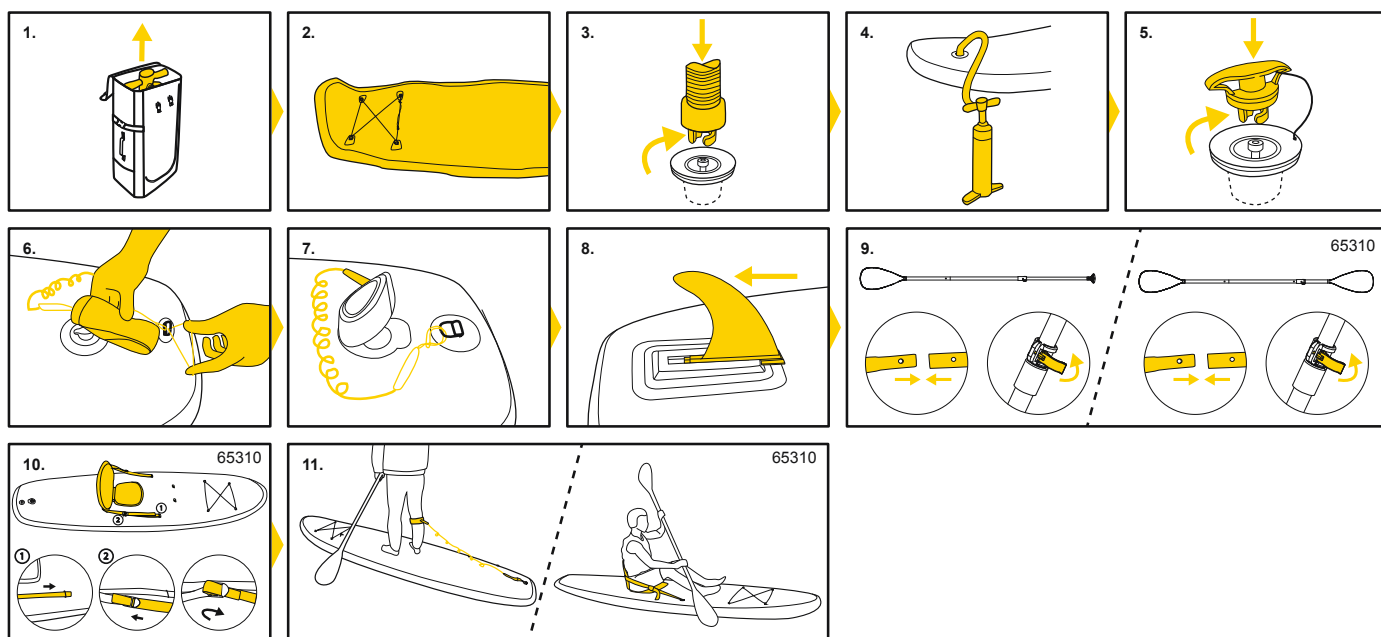

NAPOMENA: Manometar tlaka zraka ručne pumpe prikazuje samo tlak zraka veći od 0,345 bar (5 psi), što je normalno. Kada je tlak zraka u proizvodu niži od 0,345 bar (5 psi) manometar neće pokazivati vrijednost.

Uporaba SUP-a

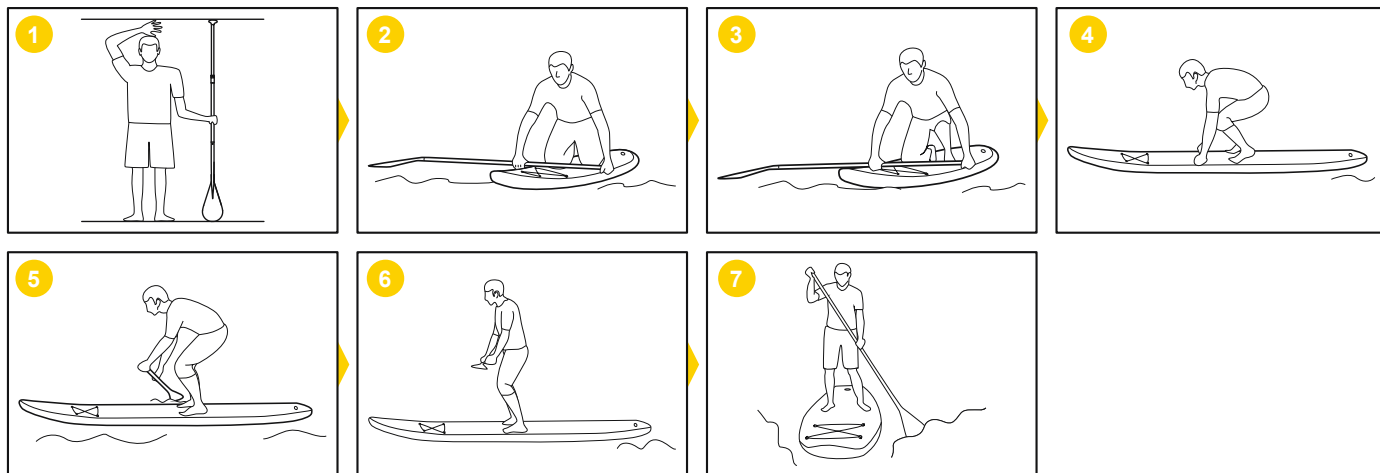

Dugo izlaganje suncu može skratiti životni vijek vašeg SUP-a. Preporučujemo da SUP-ove ne ostavljate na izravnom suncu duže od 1 sata nakon upotrebe.

Održavanje i skladištenje SUP-a

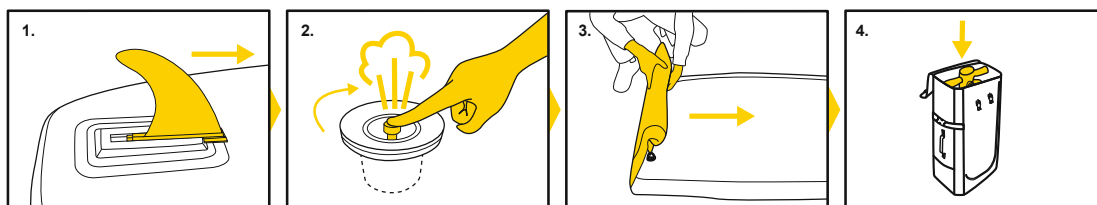

Čuvati na hladnom i suhom mjestu, van dosega djece. Ne rasklapajte ovaj proizvod kada je temperatura niska. Prije napuhavanja proizvod bi trebao biti 24 sata na sobnoj temperaturi (preko 20 °C).

Popravak

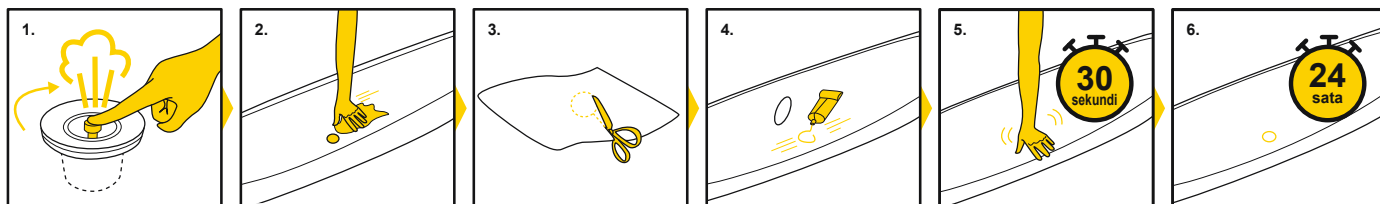

Hoiatus

OLULISED OHUTUSJUHISED

Lugege juhend läbi ja järgige selle ohutusjuhiseid ning toote paigaldamise, kasutuselevõtu, kasutamise ning hooldamise juhiseid. Oma ohutuse tagamiseks järgige alati juhistes antud nõuandeid ja hoiatusi. Kasutusjuhiste eiramine võib olla teie tervisele ohtlik ja põhjustada surma. Kasutage toodet ainult selleks ettenähtud kohtades ja tingimustel. Püsti seistes aerutamine on ohtlik tegevus. Selle toote kasutamisel on mitmeid ettearvamatuid riske, tekib ohtlikke olukordi ja esineb ohutegureid. Kasutaja peab kõiki riske endale teadvustama ja lahti mõtestama. Selle toote kasutamine eeldab selles kasutusjuhendis esitatud ohutusjuhistest kinni pidamist.

Sõltumata pardal olevate sõitvate inimeste arvust ei tohi nende kogumass koos varustusega mingil juhul ületada maksimaalset soovitatud koormust.

Ärge kasutage toodet, kui olete uimastite, alkoholi või ravimite mõju all.

Päästevahendid, näiteks päästevestid ja ujukid peavad olema eelnevalt kontrollitud ja neid tuleb alati kasutada. Kandke toote kasutamisel alati kaitsekiivrit.

Selle toote kasutamisel aerutage alati koos kogenud kaaslasega.

Teatage kaaslasele oma liikumissuund ja ajagraafik.

Enne sõitma hakkamist vaadake mereilmateadet, et teada saada merel valitsevaid ilmastiku tingimusi. Halb ilm ja merel valitsevad ebasoodsad tingimused on väga ohtlikud.

Ärge mingil juhul kasutage toodet tingimustes, mis ületavad teie võimesid (näiteks, kuid mitte ainult, kõrged lained, kiired hoovused, voolud ja jõevool).

Kasutage toodet kalda lähedal ja olge valvel looduslike tingimuste suhtes, nagu tuul, tõusuvee ning loodete lainetus. **JÄLGIGE MAATUULI JA HOOVUSEID.**

Kontrollige iga kord enne kasutamist toode üle kulumise ja lekete suhtes ja veenduge, et see on heas töökorras. Kui leiate mingi vigastuse, ärge toodet kasutage.

Ärge sõitke tundmatutel vetel.

Olge ettevaatlik võimalike mõjude suhtes, mis on tingitud vedelikest, näiteks akuhape, õli ja bensiin. Need vedelikud võivad toodet kahjustada.

Pumbake tootesse sisse ettenähtud nimirõhk ja jälgige, et ei toimuks ülesurvestamist ja/või lõhkemist.

Hoidke tasakaalu. Laua ebaühtlane koormusjaotus võib põhjustada laua ümbermineku, mis võib tingida uppumise.

Õppige toodet kasutama. Vajaduse korral vaadake üle kohalik ja/või väljaõppe teave. Võtke teadmiseks kohalikud reeglid ja ohud, mis on seotud surfamise, paadisõidu ja/või vees tehtavate tegevustega.

HOIDKE KASUTUSJUHEID ALLES



(A) HOIATUS

(B) KEELATUD

(C) KOHUSTUSLIK

1 SEE POLE UPPUMIST TÕKESTAV VAHEND

2 POLE LUBATUD KASUTADA LASTEL VANUSEGA 14 AASTAT JA ALLA SELLE, LUBATUD KASUTADA LASTEL VANUSEGA ÜLE 14 AASTA

3 ÄRGE KASUTAGE KÄRESTIKULISES VEES

4 ÄRGE KASUTAGE MURDLAINETES

5 ÄRGE KASUTAGE RANNALÄHEDASES TUULES

6 ÄRGE KASUTAGE HOOVUSTES

7 LUGEGE KASUTUSJUHEID ENNE KASUTAMIST LÄBI

8 KASUTAMISEKS AINULT UJUJATELE





9 MAKSIMAALNE KANDEVÕIME 65343: 120KG; 65310: 160KG

10 OHUTU KAUGUS RANNAST 150 M

11 JÄLGIGE PIDEVALT VEESOLEVAID LAPSI

12 PUMBAKE TÄIS KÕIK ÕHUKAMBRID

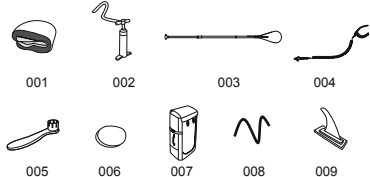
Tehnilised andmed

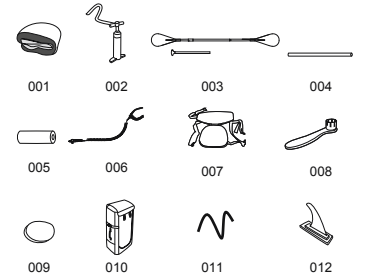
Toote tähis	Mõõt täispuhutud olekus	Soovitatud töö rõhk	Maksimaalne kandevõime	VARUOSA
65343	3.81m x 76cm x 15cm (12'6" x 30" x 6")	1.03bar (15psi) 	120kg (265lbs) 	
65310	3.40m x 89cm x 15cm (11'2" x 35" x 6")	1.03bar (15psi) 	160kg (353lbs) 	

Osa nr.	Nimetus	KOGUS 65343
001	Aerulaud	1
002	Käsi pump	1
003	Mõla	1
004	Rihm	1
005	Mutrivõti	1
006	3-kihiline polüesterpaik	1
007	Seljakott	1
008	Kummipael	1
009	Vaheribi	1

Osa nr.	Nimetus	KOGUS 65310
001	Aerulaud	1
002	Käsi pump	1
003	Mõla	1
004	Jalgade tugitoru	1
005	Vahtmaterjalist jalatugi	1
006	Rihm	1
007	Iste	1
008	Mutrivõti	1
009	3-kihiline polüesterpaik	1
010	Seljakott	1
011	Kummipael	1
012	Vaheribi	2

Aerulaua kasutuselevõtt

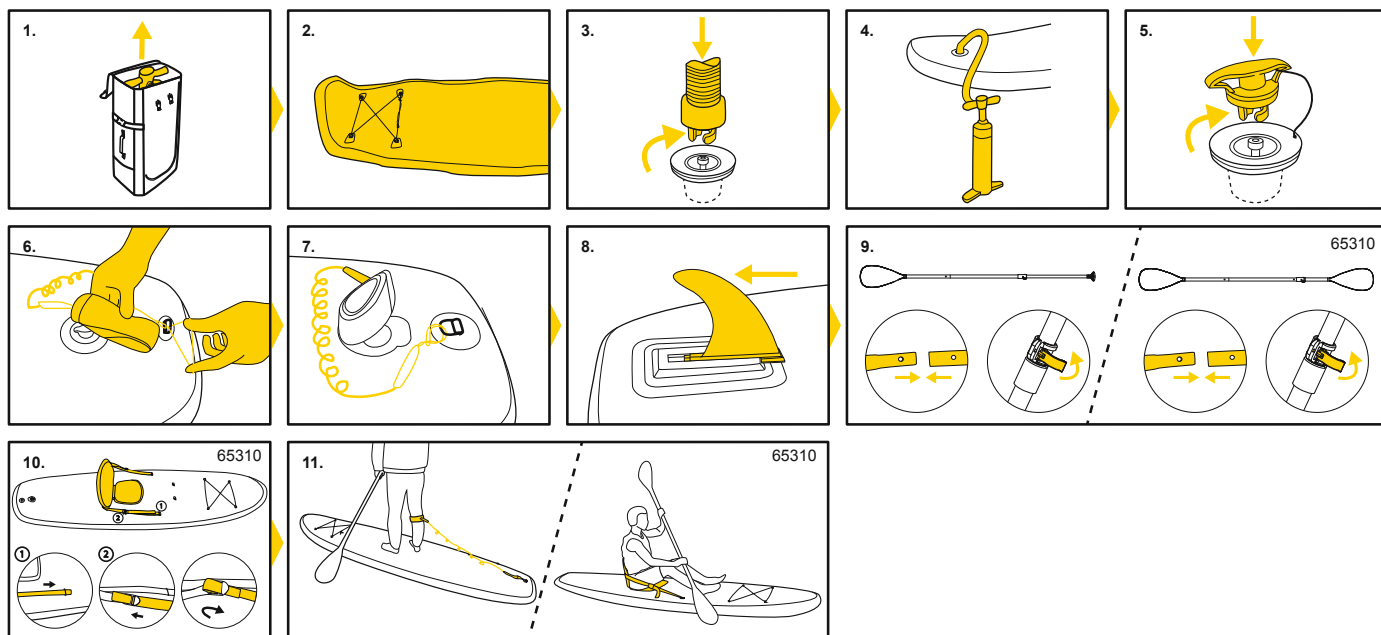

MÄRKUS. Käsi pumba rõhunäidik näitab ainult õhurõhku, mis on suurem kui 5 psi. See on täiesti normaalne. Kui toote õhurõhk on alla 5 psi, ei näita rõhunäidik ühtegi väärtust.

Aerulaua kasutamine

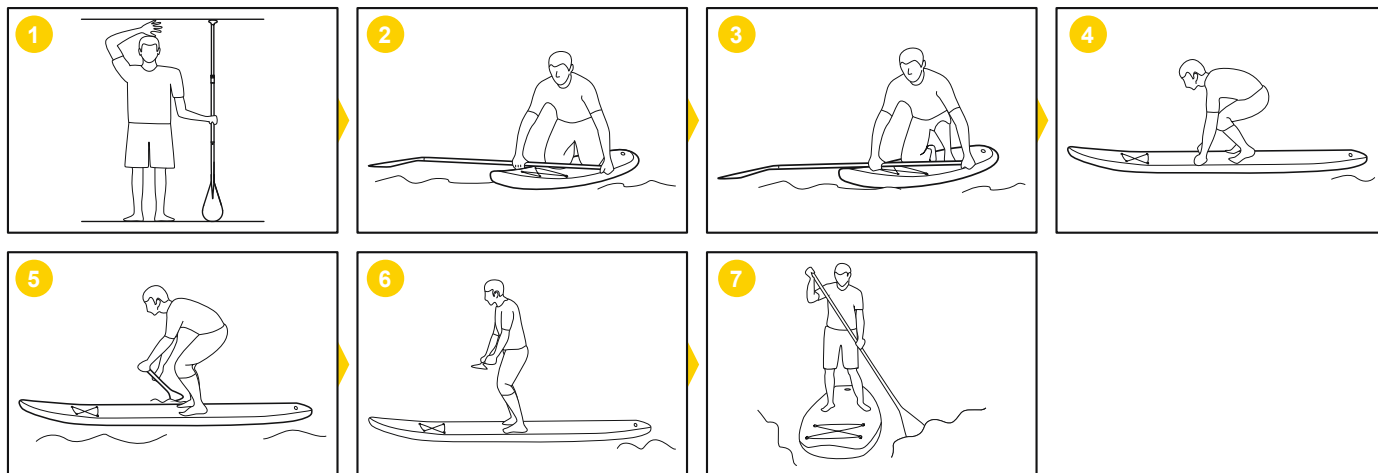

 Pidevas päikesepaistes võib teie aerulaua kasutusiga lüheneda. Aerulauda ei tohi hoida päikese käes pikemat aega kui 1 tund.

Aerulaua hooldamine ja hoiustamine

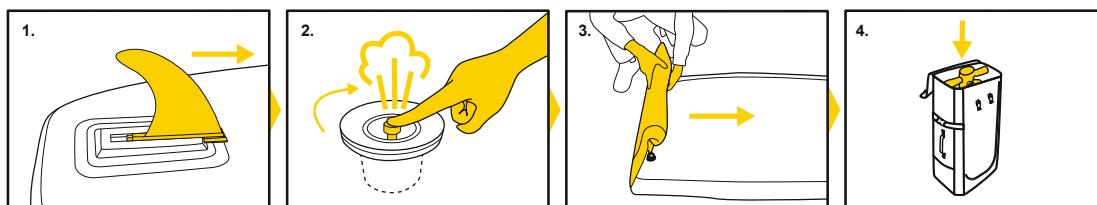

 Hoidke jahedas, kuivas kohas, mis ei ole lastele kättesaadav. Ärge voltige aerulauda lahti madalal temperatuuril. Seda peab enne täispumpamist hoidma toatemperatuuril (üle 20 °C) 24 tundi.

Remontimine

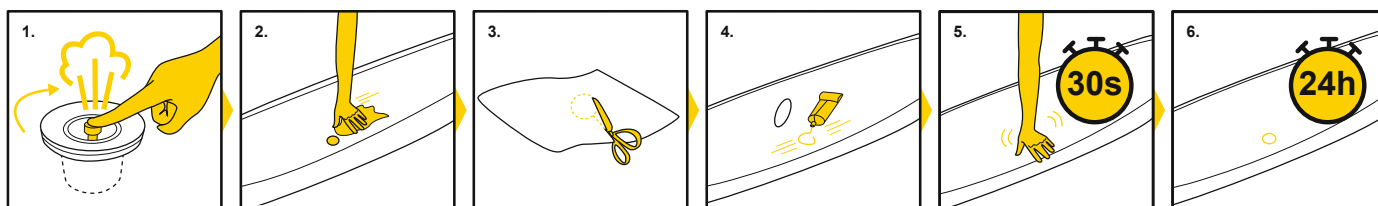

Upozorenje

VAŽNA SIGURNOSNA UPUTSTVA

Pročitajte uputstvo pažljivo i pratite uputstva vezana za sigurnost, pravilno i potpuno sklapanje, uključivanje, korištenje i održavanje.

Za vašu ličnu sigurnost, uvek se pridržavajte saveta i upozorenja u ovom uputstvu. Nepridržavanje ovih uputstava za upotrebu vas može izložiti ozbiljnoj opasnosti ili smrti. Proizvod koristite samo na mestima i u uslovima za koje je namenjen.

Veslanje dok stojite je opasan sport. Korištenje ovog proizvoda izlaže korisnika neočekivanim rizicima i opasnostima.

Korisnik treba da shvati ove rizike. Korištenje ovog proizvoda uslovljava poštovanje sigurnosnih uputstava opisanih u uputstvu za održavanje i korištenje.

Bez obzira na broj osoba, ukupna težina osoba i opreme ne sme da premaši maksimalnu preporučenu težinu.

Ne koristite ovaj proizvod ako ste pod uticajem alkohola, droga ili lekova.

Sredstva za spasavanje života kao što su prsluci za spasavanje i plutače trebaju da budu prethodno ispitane i korištene uvek. Uvek nosite kacigu kad koristite ovaj proizvod.

Uvek veslajte sa iskusnim partnerom kad koristite ovaj proizvod.

Recite svoju rutu i raspored svom partneru.

Proverite vremensku prognozu pre polaska da bi znali kakvi će biti uslovi na vodi. Loše vreme i uzburkana voda su veoma opasni.

Nikad ne koristite ovaj proizvod u uslovima koji se ne mogu kontrolisati (kao što su veliki talasi, jake struje i brzaci).

Koristite proizvod blizu vode i čuvajte se prirodnih uticaja poput vetra i talasa. **ČUVAJTE SE VETROVA NA PUČINI I STRUJA.**

Pre svake upotrebe, pažljivo pregledajte da proizvod nema oštećenja da bi osigurali da je sve u dobrom stanju. Molimo ne koristite SUP ukoliko nađete bilo kakvo oštećenje.

Ne surfajte na nepoznatim mestima.

Pripazite na opasne efekte nekih tečnosti poput kiseline, nafte i benzina. Ove tečnosti mogu oštetiti proizvod.

Naduvajte pridržavajući se pritiska naznačenog na proizvodu ili će doći do prevelikog naduvavanja i/ili eksplozije.

Održavajte ravnotežu. Nejednaka distribucija tereta može uzrokovati prevrtanje što može da rezultira davljenjem.

Naučite rukovati ovim proizvodom. Proverite vaše lokalno mesto radi informacija i/ili vežbanja ukoliko je potrebno. Informišite se o lokalnim pravilima i opasnostima vezanim za surfanje, vožnju čamcem i/ili druge aktivnosti na vodi.

SAČUVAJTE OVA UPUTSTVA

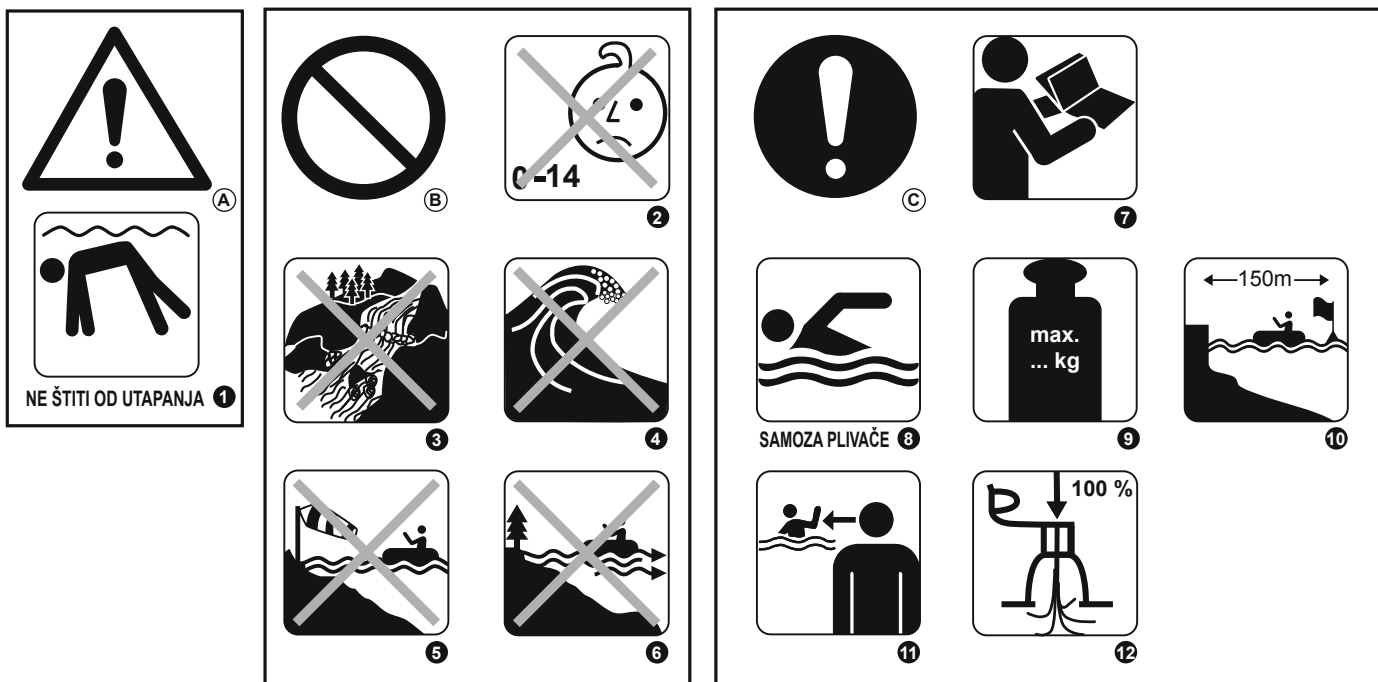

(A) UPOZORENJE

(B) ZABRANA

(C) OBAVEZNO

1 NE ŠTITI OD UTAPANJA

2 NIJE NAMENJENO ZA DECU MLAĐU OD 14 GODINA, VEĆ SAMO ZA DECU STARIJU OD 14 GODINA

3 NE KORISTITI NA BRZACIMA

4 NE KORISTITI NA VELIKIM TALASIMA

5 NE KORISTITI NA JAKOM VETRU

6 NE KORISTITI NA JAKOJ STRUJI

7 PRVO PROČITAJTE UPUTSTVA

8 SAMOZA PLIVAČE





9 MAKSIMALNA NOSIVOST: 65343: 120KG; 65310: 160KG

10 BEZBEDNA UDALJENOST OD OBALE 150 M

11 UVEK NADGLEDAJTE DECU U VODI

12 POTPUNO NADUVAJTE SVE VAZDUŠNE KOMORE

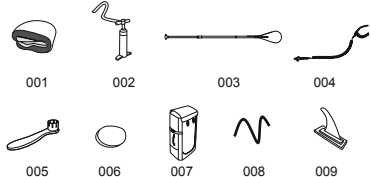
Tehničke specifikacije

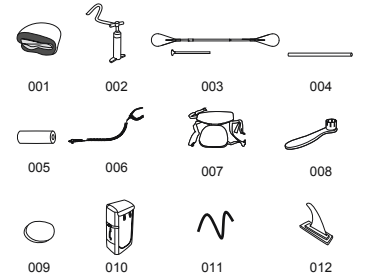
Proizvod	Veličina kad je naduvan	Preporučeni radni pritisak	Maksimalna nosivost Kapacitet	REZERVNI DEO
65343	3.81m x 76cm x 15cm (12'6" x 30" x 6")	1.03bar (15psi) 	120kg (265lbs) 	
65310	3.40m x 89cm x 15cm (11'2" x 35" x 6")	1.03bar (15psi) 	160kg (353lbs) 	

Dio br.	Opis	Količina 65343
001	Daska za veslanje	1
002	Ručna pumpa	1
003	Veslo	1
004	Konopac za prtljag	1
005	Ključ	1
006	Poliesterska troslojna zakrpa	1
007	Ranac	1
008	Elastična sigurnosni konop	1
009	Peraja	1

Dio br.	Opis	Količina 65310
001	Daska za veslanje	1
002	Ručna pumpa	1
003	Veslo	1
004	Naslon za noge	1
005	Pena za naslon za noge	1
006	Konopac za prtljag	1
007	Sedište	1
008	Ključ	1
009	Poliesterska troslojna zakrpa	1
010	Ranac	1
011	Elastična sigurnosni konop	1
012	Peraja	2

Sastavljanje SUP-a

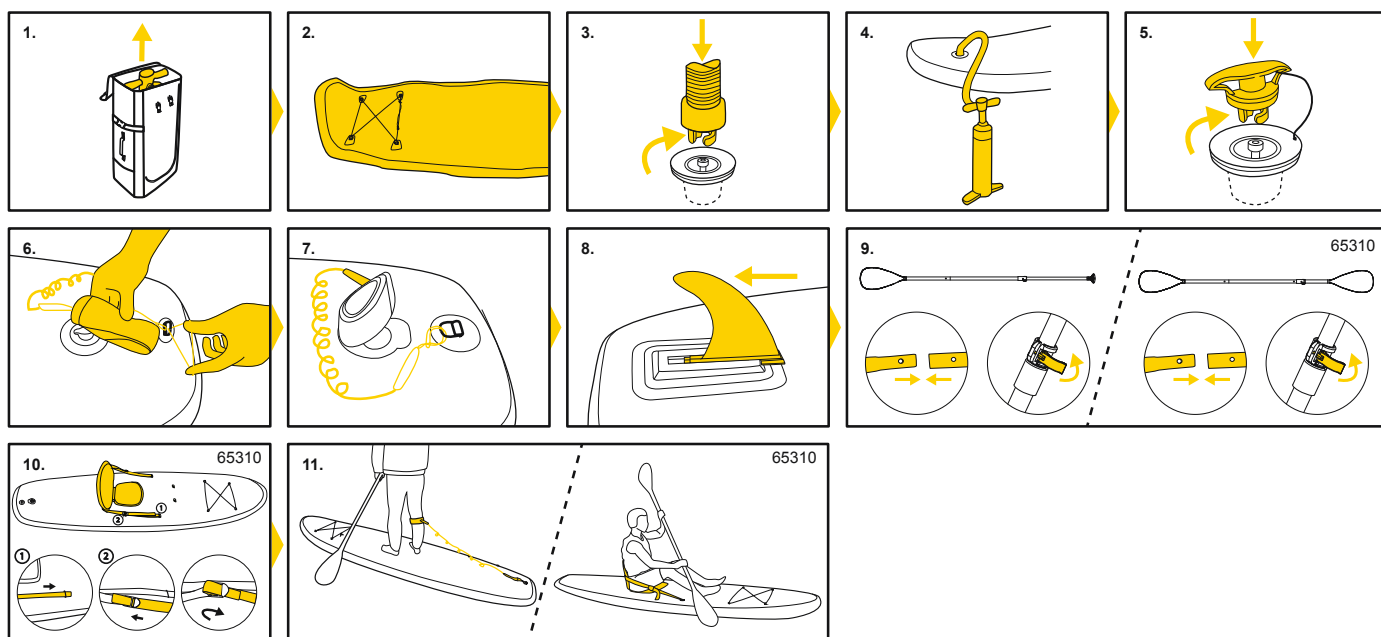

NAPOMENA: Manometar vazdušnog pritiska ručne pumpe prikazuje samo vazdušni pritisak veći od 0,345 bar (5 psi), što je normalno. Kada je vazdušni pritisak u proizvodu niži od 0,345 bar (5 psi) manometar neće pokazivati vrednost.

Upotreba SUP-a

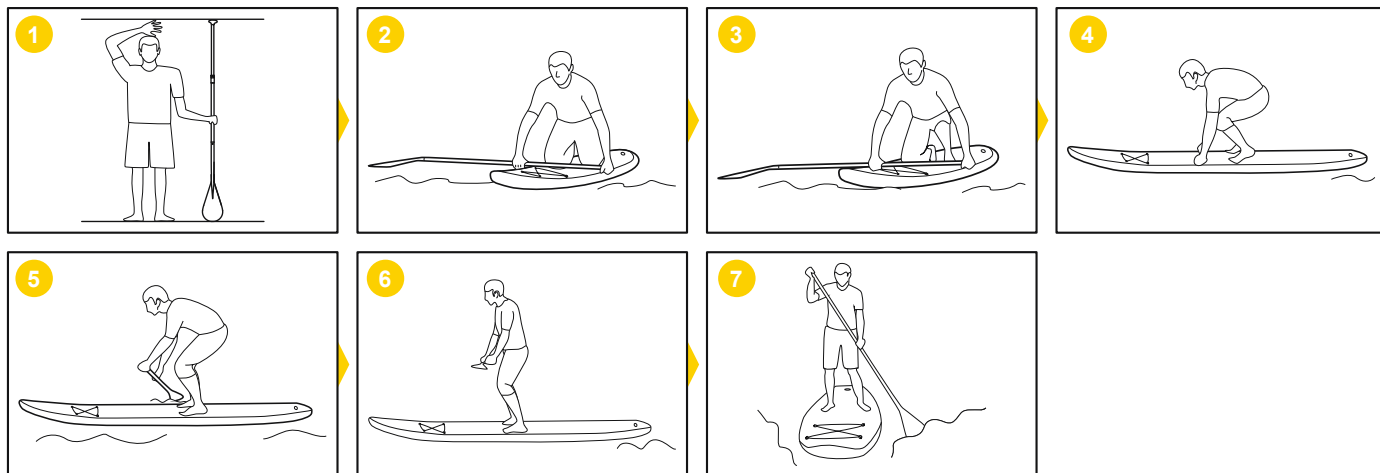

 Dugo izlaganje suncu može skratiti životni vek vašeg SUP-a. Predlažemo da SUP ne ostavljate na direktnom suncu duže od 1 sata nakon upotrebe.

Održavanje i skladištenje SUP-a

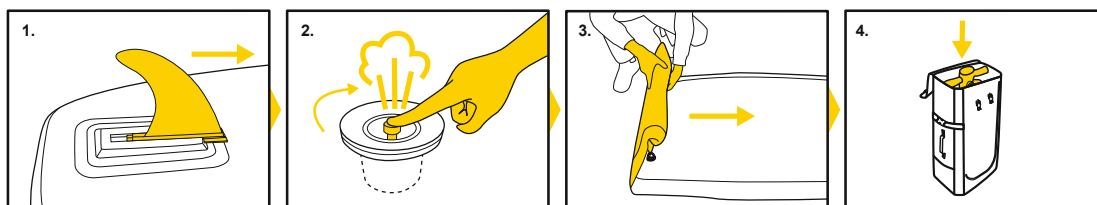

 Čuvati na hladnom, suvom mestu i van domašaja dece. Ne otvarajte ovaj proizvod kada je temperatura niska. Pre naduvavanja, proizvod treba da bude 24 sata na sobni temperaturi (preko 20 °C).

Popravka

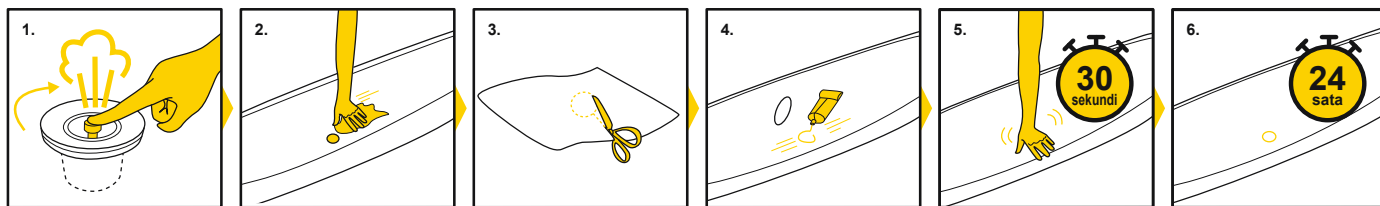



تحذير

تعليمات السلامة الهامة

اقرأ الدليل، واتبع التعليمات المتعلقة بسلامة المنتج والتجميع الصحيح والكمال للمنتج، وتعليمات الإخلاء في الخدمة، والاستخدام والصيانة. من أجل سلامتك الخاصة، عليك دائماً مراعاة النصائح والتحذيرات الواردة في هذه التعليمات. قد يؤدي عدم الامتثال لتعليمات التشغيل هذه إلى تعرضك لخطر جسيم أو الموت. استخدم المنتج فقط في الأماكن والظروف التي صُنِعَ من أجلها.

إن ركوب الماء وفقاً لرياضة خطيرة. إن استخدام هذا المنتج يعرض المستخدم لمخاطر مفاجئة أو غير متوقعة.

يجب أن يدرك المستخدم هذه المخاطر، ويفهمها. إن استخدام المنتج يستلزم مراعاة تعليمات السلامة الموضحة في الدليل.

بغض النظر عن عدد الأشخاص على متن القارب، يجب ألا يتجاوز الوزن الإجمالي للأشخاص والمعدات المحمولة القصوى الموصى بها.

لا تستخدم هذا المنتج إذا كنت تحت تأثير الكحول أو المخدرات أو الأدوية.

يجب أن يتم فحص أجهزة إنقاذ الحياة مثل سترات النجاة والعوامات واستخدامها في جميع الأوقات. ارتد دائماً خوذة عند استخدام هذا المنتج.

قم بالتجديف دائماً مع شريك ذي خبرة عند استخدام هذا المنتج.

أخبر شريكك بمسار إبحارك وابدأه ويجدولك الزماني.

راجع توقعات الأرصاد الجوية أولاً لمعرفة البيئة البحرية وظروف الطقس قبل البدء. إن الطقس والبيئة البحرية السيئان خطيران جداً.

لا تستخدم أبداً المنتج في الظروف الخارجة عن إرادتك (على سبيل المثال لا الحصر، ركوب الأمواج العالية، التيارات المائية القوية أو تيارات الأنهار السريعة).

استخدم المنتج بالقرب من الشاطئ، وأختر من العوامل الطبيعية مثل الرياح وموجات المد والجزر.

كن حذراً من الرياح البحرية والتيارات المائية.

بل كل استخدام، افحص المنتج بعناية بحثاً عن علامات التلف أو التسرب لضمان أن يكون كل شيء في حالة جيدة.

يُرجى التوقف عن استخدام SUP إذا وجدت أي تلف.

لا تترك الأمواج في أماكن مائية غير مألوفة.

كن على علم بالاتار الضارة المحتملة للسوائل مثل حمض البطارية والزيوت والبنزين. قد تتلف هذه السوائل المنتج.

قم بفتح القارب وفقاً للضغط المحدد للمنتج، وإلا سوف يتسبب ذلك في نفخ المنتج بشكل مفرط، وقد يؤدي هذا إلى انفجاره.

حافظ على توازنك. إن التوزيع غير المتساوي على اللوح قد يسبب انقلاب اللوح مما قد يؤدي إلى الغرق.

تعرف على كيفية تشغيل المنتج. راجع منطقتك للحصول على معلومات وأو التدريب حسب الحاجة. اطلع على اللوائح المحلية والمخاطر المتعلقة بركوب الأمواج والقوارب وأو أنشطة المياه الأخرى.

احفظ هذه التعليمات

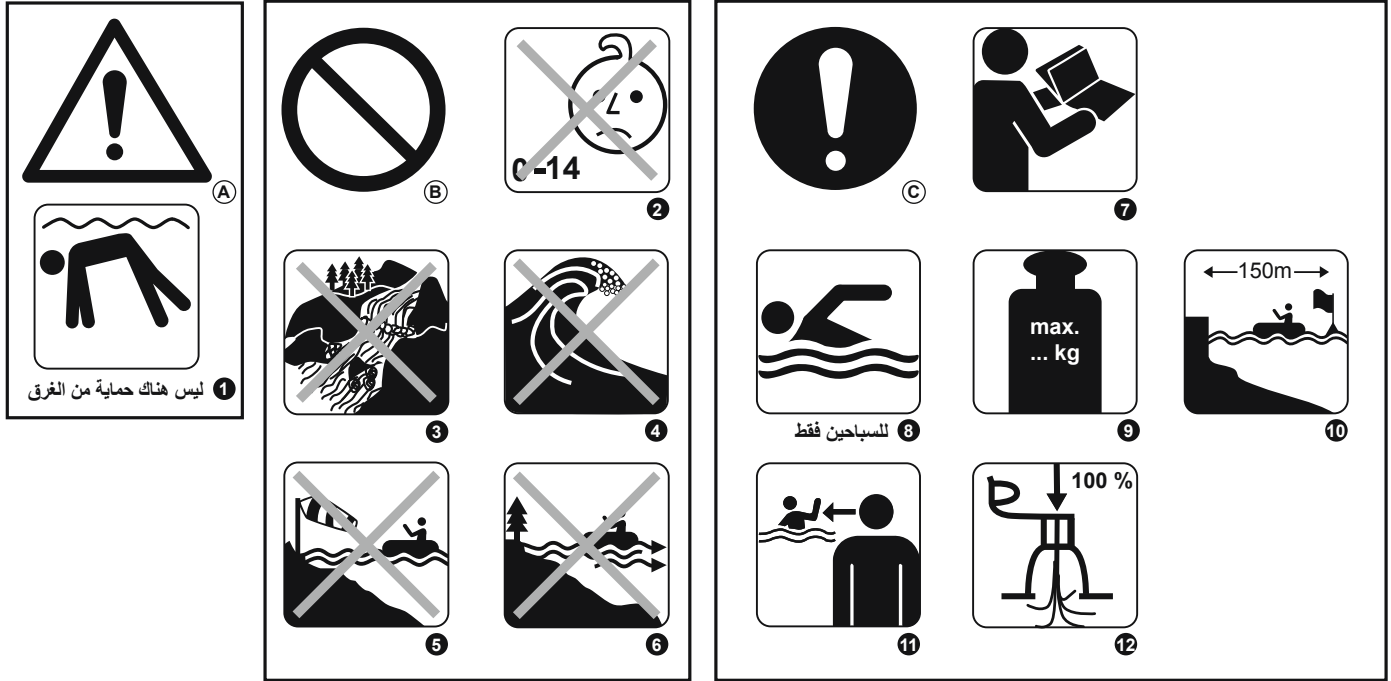

Ⓐ. تحذير.

Ⓑ. حظر.

Ⓒ. الزامي.

1 ليس هناك حماية من الغرق

2 غير مخصص للأطفال في عمر 14 سنة أو أقل، يُستخدم فقط مع الأطفال فوق عمر 14 سنة

3 لا يستخدم في المياه البيضاء.

4 لا يستخدم في الأمواج العالية.

5 لا يستخدم في الرياح البحرية

6 لا يستخدم في التيارات المائية البحرية.

7 اقرأ التعليمات أولاً

8 للسباحين فقط





9 الحمولة القصوى لـ 65343: 120 كجم؛ 65310: 160 كجم؛

10 مسافة آمنة من الساحل 150 م

11 قم دائماً بالإشراف على الأطفال في المياه

12 احرص على ملء جميع الغرف الهوائية

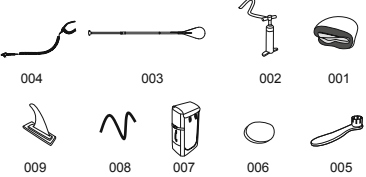
احفظ هذه التعليق

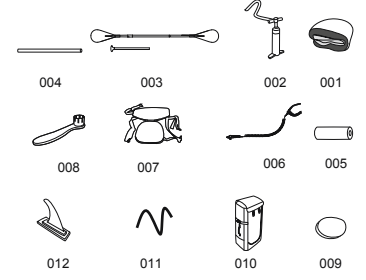
البند	الحجم المنفوخ	موصى به ضغط العمل	الحد الأقصى للحمل السعة	قطعة غيار
65343	3.81 x 76 سم x 15 سم ("6'12" x "30" x "6")	15 رطل لكل بوصة مربعة (1.03 بار) 	120 كجم (265 رطل) 	
65310	3.40 x 89 سم x 15 سم ("6'11" x "35" x "2")	15 رطل لكل بوصة مربعة (1.03 بار) 	160 كجم (353 رطل) 	

رقم القطعة.	الوصف	الكمية
001	لوحة التجديف	1
002	مضخة يدوية	1
003	مجداف	1
004	أنبوب مسند القدمين	1
005	قوم مسند القدمين	1
006	رباط	1
007	مقعد	1
008	مفتاح	1
009	رقعة ثلاثية الطبقات من البولستر	1
010	حقيبة ظهر	1
011	حبل مطاطي	1
012	زعنفة	2

رقم القطعة.	الوصف	الكمية
001	لوحة التجديف	1
002	مضخة يدوية	1
003	مجداف	1
004	رباط	1
005	مفتاح	1
006	رقعة ثلاثية الطبقات من البولستر	1
007	حقيبة ظهر	1
008	حبل مطاطي	1
009	زعنفة	1

تركيب الـ SUP (لوحة التجديف للشخص الواقف)

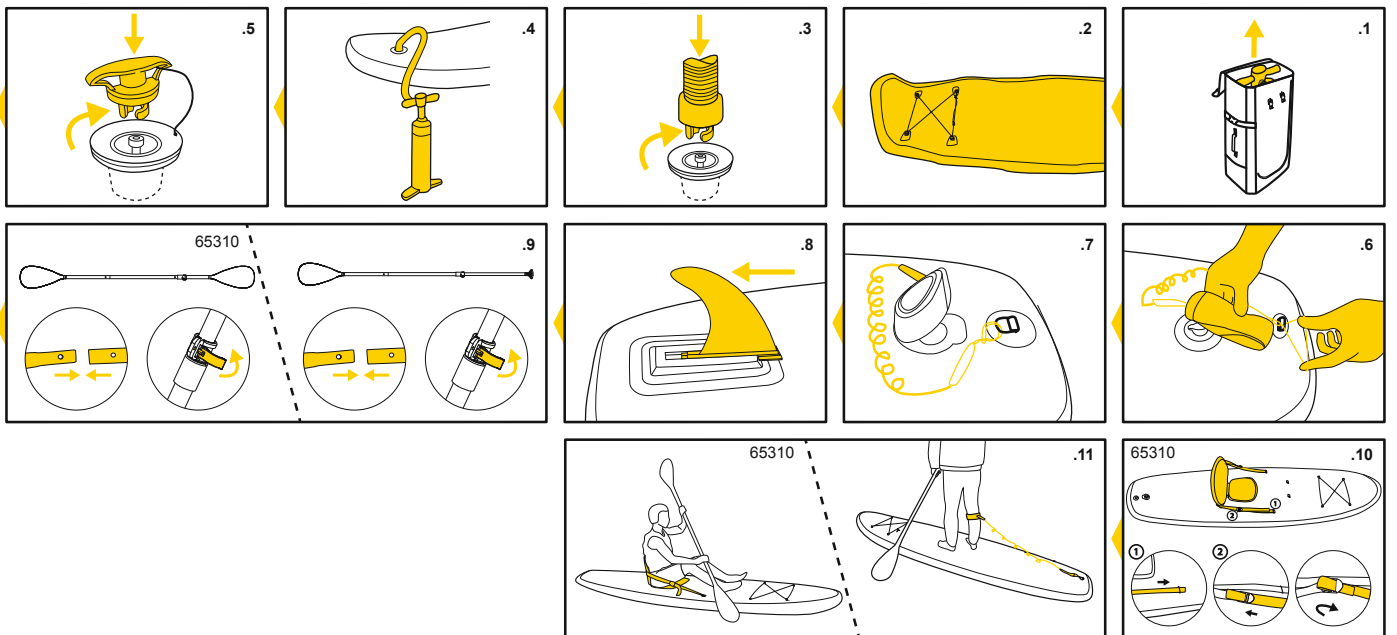

ملاحظة: يُظهر مقياس ضغط الهواء للمضخة اليدوية ضغط الهواء أعلى من 5 أرطال لكل بوصة مربعة، وهو أمر طبيعي. عندما يكون ضغط الهواء في المنتج أقل من 5 أرطال لكل بوصة مربعة، فإن يُظهر مقياس ضغط الهواء قيمة.



استخدام الـ SUP (لوح التجديف للشخص الواحد)

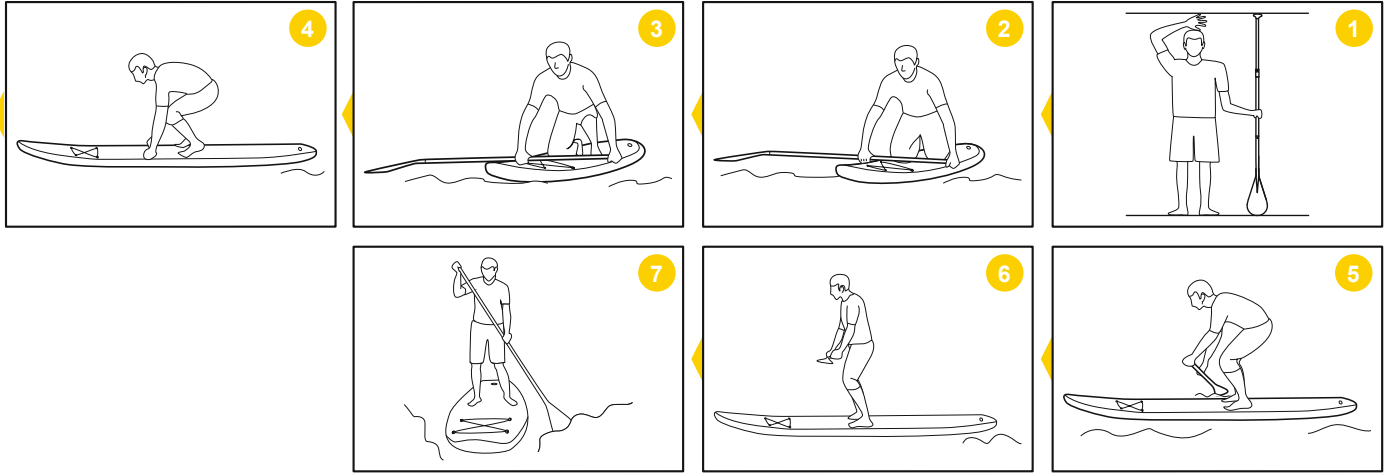

يمكن أن يؤدي التعرض الطويل لأشعة الشمس إلى تقصير عمر الـ SUP. نقتراح عدم ترك الـ SUPs في ضوء الشمس المباشر لأكثر من 1 ساعة بعد الاستخدام.



صيانة وتخزين الـ SUP

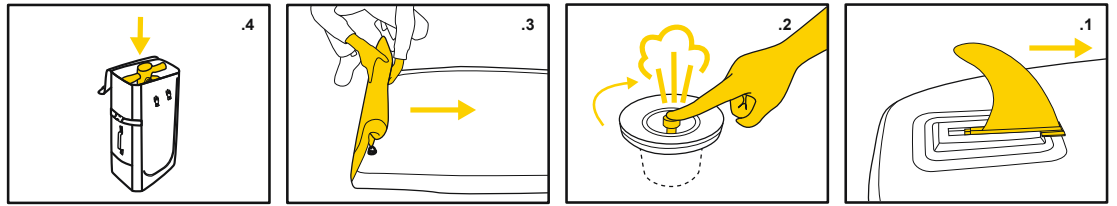

يُخزن في مكان بارد وجاف بعيداً عن متناول الأطفال. لا تبسط هذا المنتج عندما تكون درجة الحرارة منخفضة. يجب أن يكون المنتج في درجة حرارة الغرفة (أكثر من 20 درجة مئوية) لمدة 24 ساعة قبل النفخ.



الإصلاح

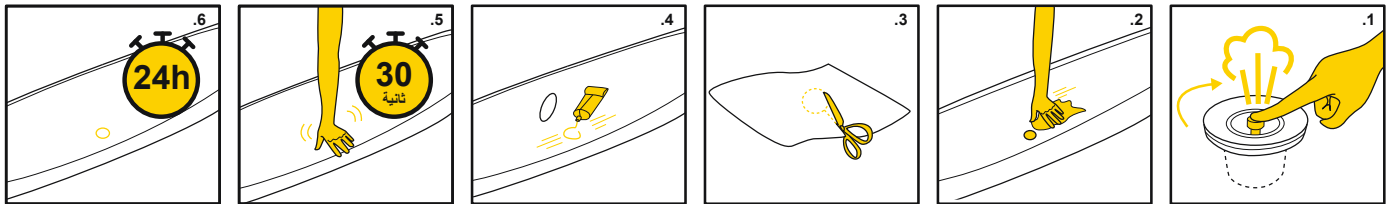



For support please visit us at:
bestwaycorp.com/support

©2021 Bestway Inflatables & Material Corp.

All rights reserved/Tous droits réservés/Todos los derechos reservados/Alle Rechte vorbehalten/Tutti i diritti riservati

Trademarks used in some countries under license from/

Marques utilisées dans certains pays sous la licence de/

Marcas comerciales utilizadas en algunos países bajo la licencia de/

Die Warenzeichen werden in einigen Ländern verwendet unter Lizenz der/

Marchi utilizzati in alcuni paesi concessi in licenza a

Bestway Inflatables & Material Corp., Shanghai, China

Manufactured, distributed and represented in the European Union by/

Fabriqués, distribués et représentés dans l'Union Européenne par/Fabricado, distribuido y representado en la Unión Europea por/

Hergestellt, vertrieben und in der Europäischen Union vertreten von/Prodotto, distribuito e rappresentato nell'Unione Europea da

Bestway (Europe) S.r.l., Via Resistenza, 5, 20098 San Giuliano Milanese (Milano), Italy

Distributed in Latin America by/Distribué en Amérique latine par/Distribuido en Latinoamérica por/Distribuído na América Latina por

Bestway Central & South America Ltda, Salar Ascotan 1282, Parque Enea, Pudahuel, Santiago, Chile

Distributed in Australia & New Zealand by **Bestway Australia Pty Ltd, Unit 2/98-104 Carnarvon St Silverwater, NSW 2128, Australia**

Tel: Australia: (+61) 29 0371 388; New Zealand: 0800 142 101

Distributed in United Kingdom by **Bestway Corp UK Ltd, 8 Wentworth Road, Heathfield Industrial Estate, Newton Abbot, Devon, TQ12 6TL**

Exported by/Exporté par/Exportado por/Exportiert von/Esportato da

Bestway (Hong Kong) International Ltd./Bestway Enterprise Company Limited

Suite 713, 7/Floor, East Wing, Tsim Sha Tsui Centre, 66 Mody Road, Kowloon, Hong Kong

Tel: +86 21 69135588 (For U.S. and Canada)

www.bestwaycorp.com