



# 58234

**©2023 Bestway Inflatables & Material Corp.**

All rights reserved/Tous droits réservés/Todos los derechos reservados/Alle Rechte vorbehalten/Tutti i diritti riservati

Trademarks used in some countries under license from/

Marques utilisées dans certains pays sous la licence de/

Marcas comerciales utilizadas en algunos países bajo la licencia de/

Die Warenzeichen werden in einigen Ländern verwendet unter Lizenz der/

Marchi utilizzati in alcuni paesi concessi in licenza a

**Bestway Inflatables & Material Corp., Shanghai, China**

Manufactured, distributed and represented in the European Union by/

Fabriqués, distribués et représentés dans l'Union Européenne par/Fabricado, distribuido y representado en la Unión Europea por/

Hergestellt, vertrieben und in der Europäischen Union vertreten von/Prodotto, distribuito e rappresentato nell'Unione Europea da

**Bestway Europe S.p.a., Via Resistenza, 5, 20098 San Giuliano Milanese (Milano), Italy**

Distributed in Latin America by/Distribué en Amérique latine par/Distribuido en Latinoamérica por/Distribuido en América Latina por

**Bestway Central & South America Ltda, Salar Ascotan 1282, Parque Enea, Pudahuel, Santiago, Chile**

Distributed in Australia & New Zealand by **Bestway Australia Pty Ltd, Unit 2/98-104 Carnarvon St Silverwater, NSW 2128, Australia**

Tel: Australia: +61 2 9037 1388; New Zealand: +0800 142 101

Distributed in United Kingdom by **Bestway Corp UK Ltd, 8 Wentworth Road, Heathfield Industrial Estate, Newton Abbot, Devon, TQ12 6TL**

Exported by/Exporté par/Exportado por/Exportiert von/Esportato da

**Bestway (Hong Kong) International Ltd./Bestway Enterprise Company Limited**

Suite 713, 7/Floor, East Wing, Tsim Sha Tsui Centre, 66 Mody Road, Kowloon, Hong Kong

**[www.bestwaycorp.com](http://www.bestwaycorp.com)**

## POOLPFLEGE BASIS-SET AQUACLEAN GEBRAUCHSANWEISUNG

### TECHNISCHE SICHERHEITSHINWEISE

**WICHTIGE SICHERHEITSAUFEISUNGEN. BIETE LESEN UND BEFOLGEN SIE SÄMTLICHE HINWEISE.**

**ACHTUNG:** Kindern ist die Verwendung des Poolsaugers untersagt.

**ACHTUNG:** Ein Zusammenbau bzw. ein Auseinanderbauen des Poolsaugers darf ausschließlich durch eine Erwachsene erfolgen.

**ACHTUNG:** Schalten Sie die Filterpumpe/Sandfilteranlage ab, bevor Sie den Pool betreten.

**ACHTUNG:** Um schwere oder lebensgefährliche Verletzungen zu vermeiden, trennen Sie Ihre Filterpumpe/Sandfilteranlage vor Wartungsarbeiten jeglicher Art vom Stromnetz.

**HINWEIS:** Entfernen Sie den Sauger aus dem Pool, bevor Sie diesen abdecken.

**WICHTIGER HINWEIS:** Bitte prüfen Sie vor der Verwendung des Poolsaugers den gesamten Verpackungsinhalt auf seine Vollständigkeit sowie Unversehrtheit. Sollten Ihnen zum Zeitpunkt des Kaufes fehlende Komponente auffallen, wenden Sie sich bitte an den entsprechenden Händler.

**BEWAHREN SIE DIESE GEBRAUCHSANWEISUNGEN SORGFÄLTIG AUF**

### TECHNISCHE DATEN

Für Filterpumpen/Sandfilteranlagen:	Ab 2.006 l/h Durchflussrate
Geeignete Pools:	Alle Frame und Aufstellpools mit Filtersystem

**HINWEIS:** Die Zeichnungen dienen nur zur Veranschaulichungen und spiegeln möglicherweise nicht das tatsächliche Produkt wider. Nicht maßstabgetreu.

**WICHTIG:** Platzieren Sie den Sauger im Wasser und füllen Sie den Absaugschlauch mit Wasser, um jegliche Luft aus diesem zu entfernen. Befolgen Sie hierzu die in Abbildung 4 dargestellten Schritte. Benutzen Sie den Poolsauger erst, wenn sich der Schlauch vollständig mit Wasser gefüllt hat.

**HINWEIS:** Für die Verwendung des Poolsaugers ist im Lieferumfang ein entsprechender Adapter enthalten. Sollte Ihr Pool über zwei Wasserauslässe verfügen, verschließen Sie bitte einen der beiden.

### BETRIEB DES POOLABSUGERS

1. Für einen korrekten Aufbau der Filterpumpe bzw. Sandfilteranlage befolgen Sie die Anweisungen in der entsprechenden Gebrauchsanweisung. Schalten Sie das Filtersystem ein, um den Poolsauger zu starten.

**HINWEIS:** Wenn kein Wasser in die Filterpumpe/Sandfilteranlage fließt, ziehen Sie bitte den Stecker. Öffnen Sie im Anschluss das Entlüftungsventil bzw. drücken Sie das 6-Wege-Ventil herunter, um die Luft aus der Filterpumpe/Sandfilteranlage abzulassen. Sobald sie einen Wasseraustritt bemerken, stoppen Sie bitte den Entlüftungsvorgang. Starten Sie die Pumpe dann erneut.

2. Ziehen Sie anschließend den Stecker und entfernen Sie sämtliche Verunreinigungen aus Schmutzbehälter sowie der Filterkartusche.

**HINWEIS:** Verwenden Sie den Poolsauger niemals ohne den entsprechenden Schmutzbehälter, da dies zu Verstopfungen innerhalb Ihrer Filterpumpe/Sandfilteranlage führen kann. Um eine bestmögliche Saugleistung zu gewährleisten, muss der Behälter in regelmäßigen Abständen geleert werden.

### LAGERUNG

- Bauen Sie den Poolsauger auseinander.
- Reinigen und trocknen Sie alle Bauteile sorgfältig ab.
- Lagern Sie den Poolsauger an einem warmen und trockenen Ort.

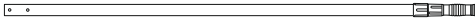

1 x1

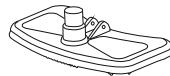

2 x1

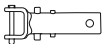

3 x1

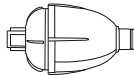

4 x1



5 x1



6 x3

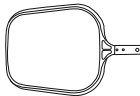

7 x1



8 x1

1.

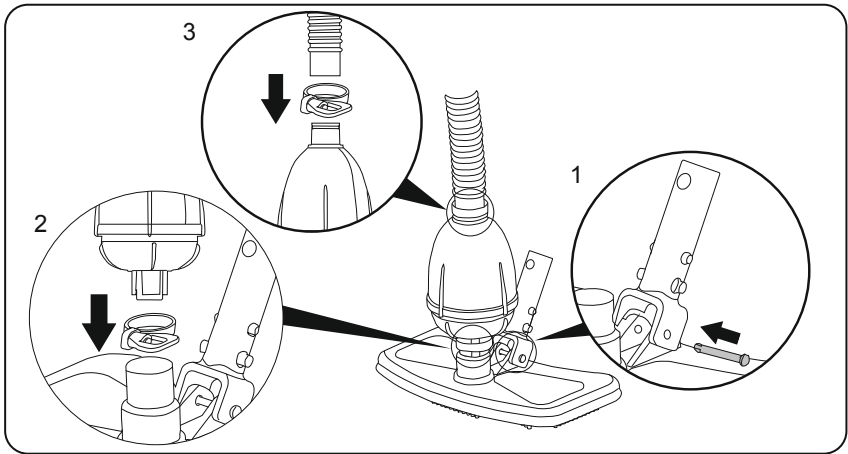

2.

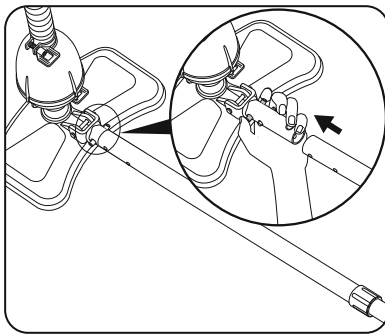

3.

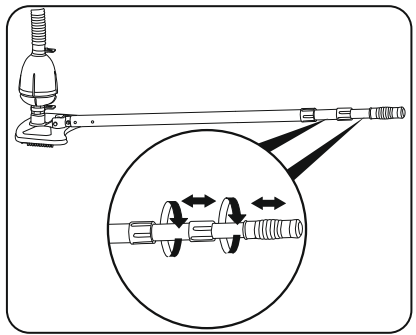

4

4.1

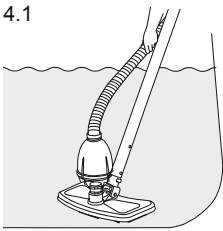

4.2

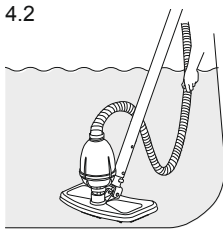

4.3

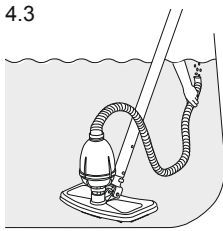

5-a

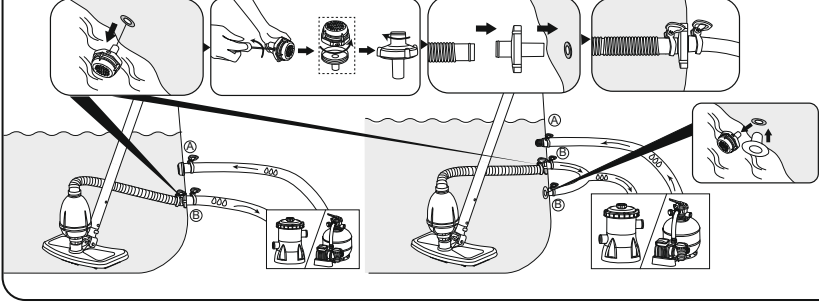

5-b

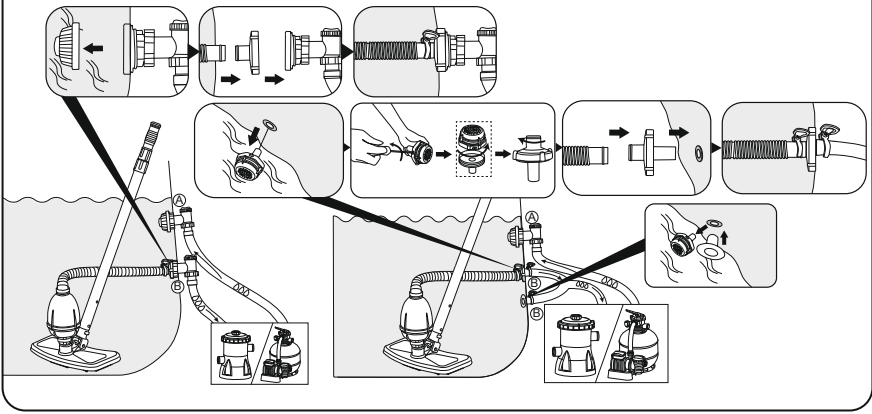

6

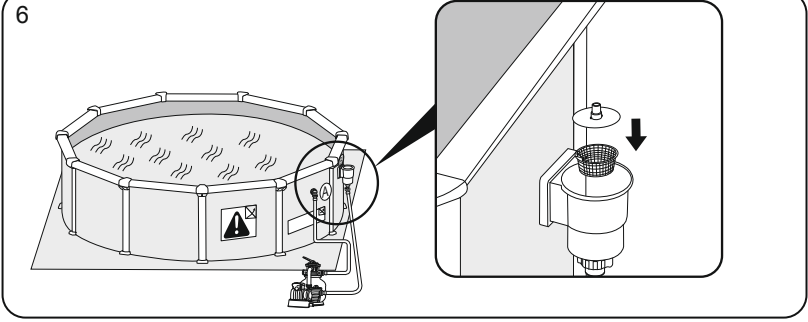

7.

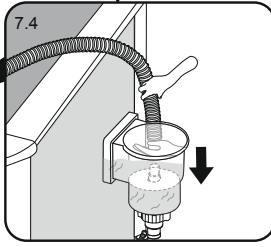
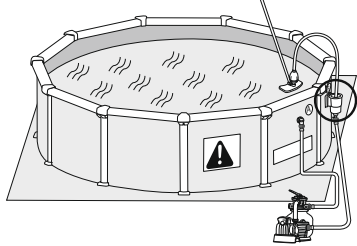
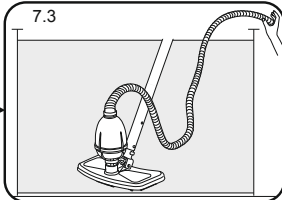
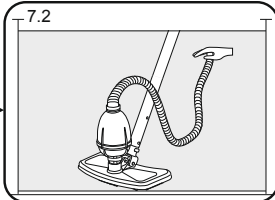
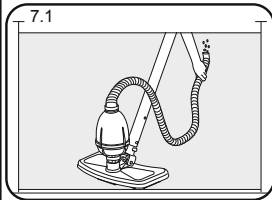

8.

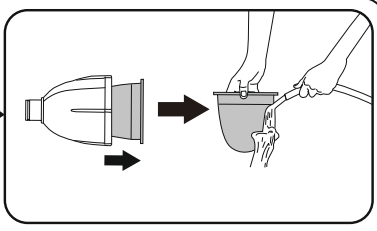
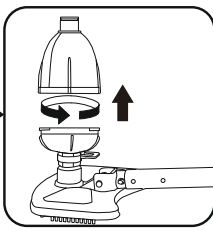
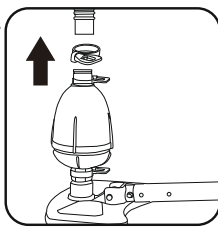

9.

